

Erste Klasse in allen Klassen.



 **ALTENDORF**

Das Vorbild.

ca. 1996

In der Geschichte der Produktkategorie Formatkreissägen waren die Altendorf Maschinen von Anfang an Vorbild. Nicht nur, weil Altendorf Erfinder der Formatkreissäge ist. Sondern auch, weil Altendorf mit seinen Neuheiten und technischen Innovationen die erste Klasse immer wieder neu definiert. Dieser Prospekt informiert Sie über die Bandbreite des Altendorf Formatkreissägen-Programms. Viel Vergnügen in der ersten Klasse.

Die Standard-Klasse

4-7



Die ELMO-Klasse

8-11

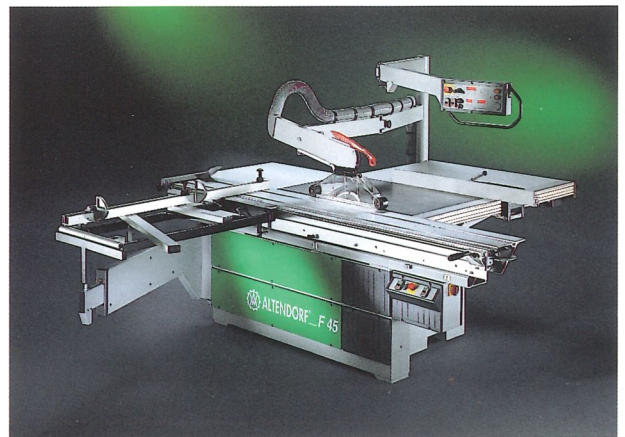

Inhaltsverzeichnis.

Die POSIT-Klasse

12-15

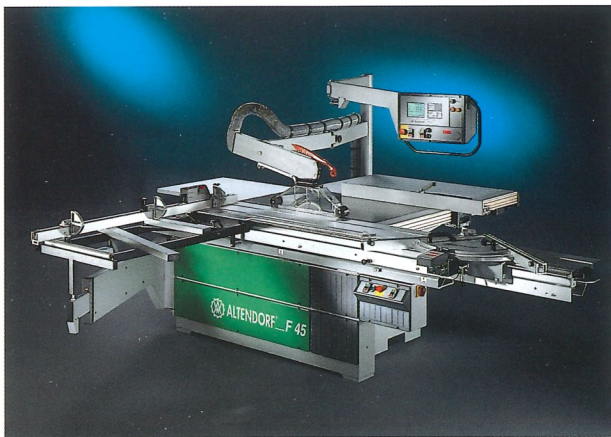

Die c.a.t.s-Klasse

16-17



Altendorf - Erfinder der Formatkreissäge **18-19**

Persönlicher Service **20-21**

Die Schule des Sägens **22-23**

Alle Altendorf Klassen im Überblick **24**

Maschinendaten aller Klassen **25**

Raum für Ihre Säge **30**

Kunststoffe und NE-Metalle sägen **31**

Grundausstattung aller Klassen **32-34**

Zusatzausrüstungen **35-39**

Standard-Klasse: Die Weltmeister.

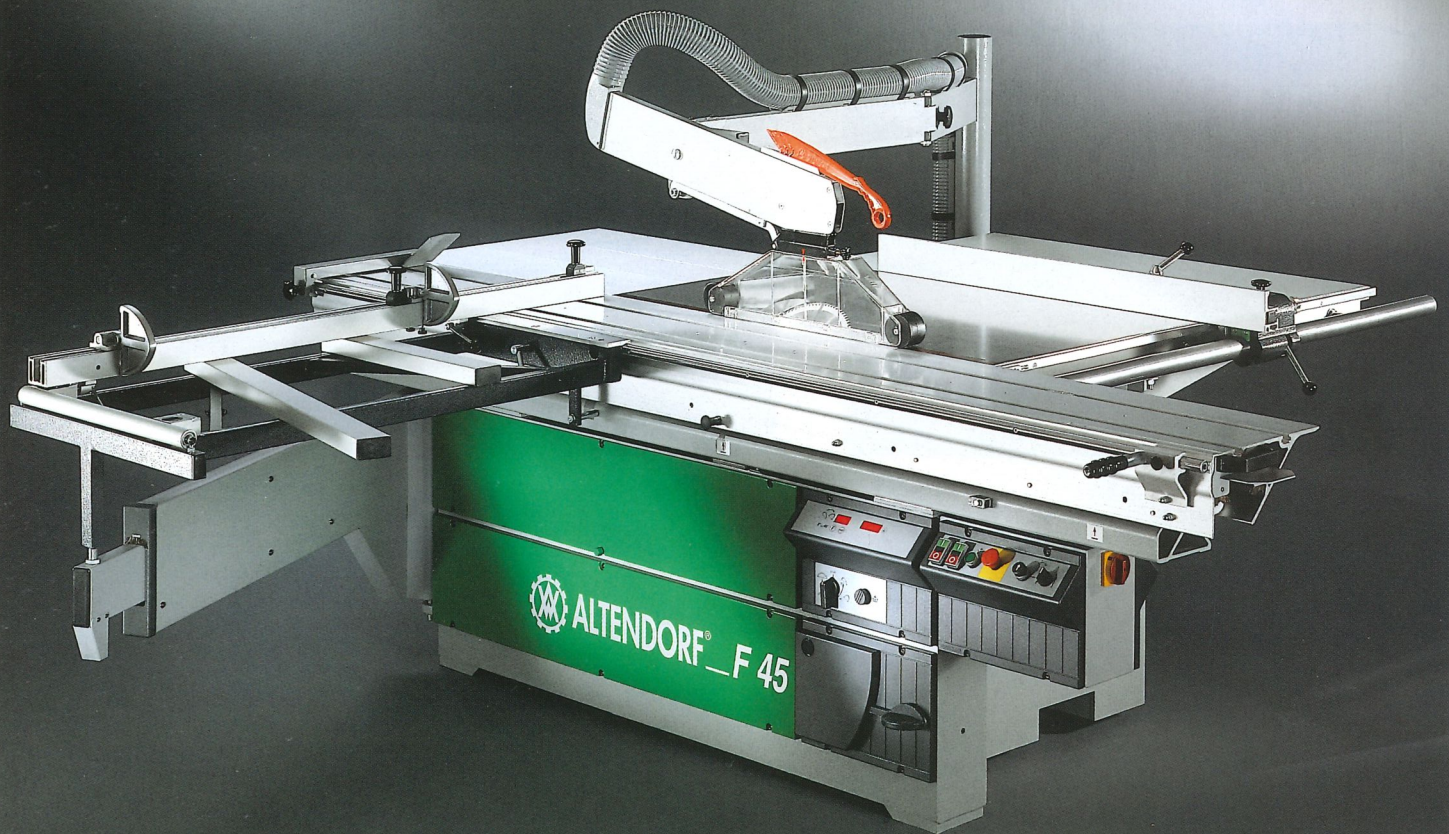

F 45 Standard

Vieles von dem, was heute zum weltweiten Standard der Formatkreissägen gehört, stammt ursprünglich von Altendorf. Denn Wilhelm Altendorf war es, der 1906 die erste Formatkreissäge der Welt entwickelte und konstruierte. Doch so oft auch jemand eine Kopie versuchte - an das Original einer Altendorf reicht keine Formatkreissäge heran.

Der Welterfolg der Altendorf Formatkreissägen dokumentiert ihre einzigartige Ausnahmestellung. Heute sind weltweit über 90.000 Altendorf Formatkreissägen die Herzstücke in holzbe- und -verarbeitenden Betrieben. Sie sägen Holz, Kunststoffe und NE-Metalle präzise und kantensauber. Die meistverkaufte Formatkreissäge ist die Standard-Klasse von Altendorf mit den zwei Maschinentypen F 90 und F 45. Mit ihnen eroberte Altendorf die internationale Marktführerschaft. Egal, auf welchem Kontinent Sie heute einen Kollegen treffen: Altendorf gilt als Zeichen für absolute Qualität und höchste Präzision.

Made in Germany. Made by Altendorf.

Die F 45 Standard.

Typisch für die F 45: das schwenkbare Sägeaggregat. Dem Trend zu Digitalanzeigen von Einstellwerten folgt Altendorf mit der Standard-Version der F 45. Neben der digitalen Drehzahlanzeige gehört die digitale Gradanzeige für die Sägeblattschwenkung wie selbstverständlich zur serienmäßigen Ausstattung jeder F 45.



F 90
Standard

Die F 90 Standard.

1993 in neuem Design und in komfortabler Grundausstattung neu vorgestellt, ist die F 90 der Klassiker unter den Altendorf Formatkreissägen. Sie wird als Basis-Maschine geschätzt, weil sie bereits in der Grundausstattung alles bietet, was eine erstklassige Formatkreissäge braucht.

Die Altendorf Standard-Klasse - Individualität als Konzept.

Die Altendorf Standard-Klasse ist serienmäßig komfortabler Standard. Was üblicherweise als Sonderzubehör gilt, steckt in dieser Klasse schon drin. Manchen Kunden reicht das noch nicht. Deshalb unser umfangreiches Sonderzubehör-Programm. Damit können Sie aus einer Altendorf Ihre persönliche Ideal-Maschine zusammenstellen. Das verstehen wir unter „Individualität als Konzept“. Die Zusatzausrüstungen finden Sie ab Seite 35.

Standard-Klasse: Grundausstattung.

Der Altendorf Standard liegt in der Regel etwas höher, als Sie es gewohnt sind. Das bedeutet für Sie und Ihre Arbeit: mehr Funktionen und breitere Anwendungsmöglichkeiten von Anfang an. Aber auch bestmögliche Handhabung, perfekte Schnittqualität und ein einmaliger Sicherheitsstandard. Willkommen in der Altendorf Standard-Klasse!

● Digitale Gradanzeige für Sägeblattschwenkung (F 45)

Die Position des Sägeaggregats im Schwenkvorgang zeigen die großen, gut lesbaren Ziffern der digitalen Gradanzeige mit einer Präzision von $\pm 1/10^\circ$ an. Das gewährleistet nach erfolgter Einstellung einen sofortigen Fertigschnitt. Probeschnitte entfallen.

Automatische Schützensteuerung

Die automatische Schützensteuerung trägt erheblich zur Betriebssicherheit bei. Sie erleichtert das Ein- und Ausschalten der Maschine. Die Stern dreieck-Umschaltung erfolgt automatisch.

● F 90: Manuelle Höhenverstellung

Die serienmäßige manuelle Höhenverstellung mittels Handrad gewährleistet das einfache, präzise Heben und Senken des Sägeaggregats. Das Handrad ist mit einem einklappbaren Hebel ausgestattet. Die Bewegungsfreiheit beim Arbeiten ist nicht beeinträchtigt.

● F 45: Hydraulische Höhen- und Schwenkverstellung

Die serienmäßige hydraulische Verstellung per Fußbedienung ermöglicht das schnelle und präzise Heben, Senken und Schwenken des Sägeaggregats. Der ergonomische Fußhebel mit trittsicheren Rillen ist am Bedienerstandort platziert.

● Digitale Drehzahl-anzeige

Die eingestellte Drehzahl der Hauptsägegelle ist an der Digitalanzeige in großen Ziffern gut ablesbar. Wechselnde Bediener können sich sofort über die aktuelle Drehzahl informieren. Die optimale Anordnung gewährleistet hohe Sicherheit bereits vor Inbetriebnahme der Säge.

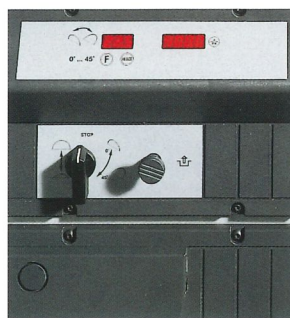
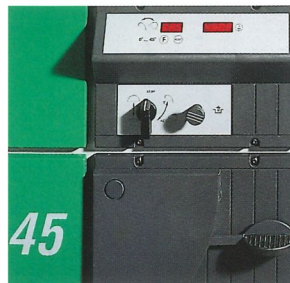

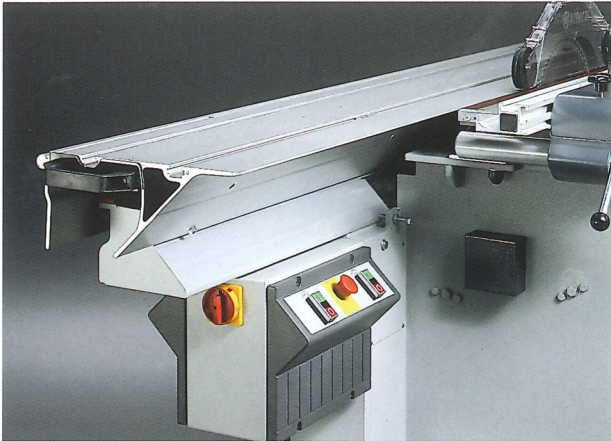

● Bedienelemente beidseitig

Bequem erreichbar: die Hauptbedienelemente wie Ein- und Ausschalter der Sägeeinheiten und der Not-Aus-Schalter. Sie sind beidseitig des Doppelrollwagens angebracht.

Tischplattenvergrößerung

Die größere Tischplatte erhöht neben der Bedienerfreundlichkeit die Sicherheit an der Maschine: Die sichere Auflage der Werkstücke auf dem Tisch ist erste Voraussetzung für einen sauberen Schnitt.

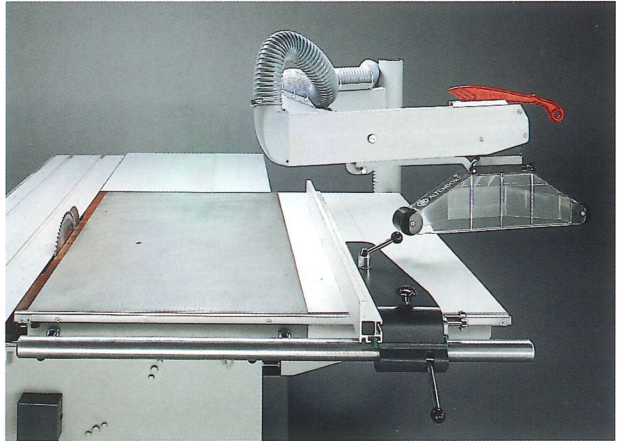

● Wegschwenkbare Parallelogramm-Schutzhaube

Durch den Einbau eines Drehgelenks kann die patentierte Altendorf Schutzhaube auch in Richtung Tischplatte horizontal geschwenkt werden. Das ermöglicht die Bearbeitung von Korpusen. Die Altendorf Parallelogramm-Schutzvorrichtung hält die vorgeschriebenen TRK-Werte für Staubemissionen von 2 mg/m^3 dauerhaft und sicher ein. Die Staubmeßpflicht entfällt bei bestimmungsgemäßer Verwendung und Anschluß der Maschine an eine Absauganlage, bei der in den jeweiligen Anschlußleitungen eine Luftgeschwindigkeit von mindestens 20 m/sec vorliegt.

Weitere Ausstattungsmerkmale der Standard-Klasse.

- Schwenkarm
- Querschlitzen
- Parallelanschlag
- Winkelanschlag
- Gehrungsanschlag
- Leichtgängige Werkstückführung
- Sägeaggregat als stabile, gußeiserne Blockeinheit
- Aluminiumteile eloxiert
- Verwindungssteifer Maschinenständer

ELMO-Klasse: Komfort durch elektronische Systeme.



ELMO 3: Drei Achsen elektro-
motorisch verfahrbar: Höhe
und Schwenkung des Säge-
aggregats, Parallelanschlag.
Dazu digitale Anzeigen für
Schwenkwinkel und Schnitt-
breite.

Zu den beliebtesten Altendorf Formatkreissägen gehören die Maschinen der ELMO-Klasse. ELMO ist die Abkürzung für elektromotorische Verstell-Systeme. Arbeitserleichterung und Zeitersparnis - das sind die Merkmale der komfortablen ELMO-Klasse. Ein weiterer Aspekt: Elektromotorische Verstell-Systeme erhöhen die Arbeitssicherheit durch das mühelose Einstellen der Maschine.

Die Bedienelemente der ELMO-Typen befinden sich bedienerfreundlich in dem ergonomisch optimal angebrachten, schwenkbaren Pult oberhalb der Arbeitsebene. In Augenhöhe des Bedieners ist es denkbar einfach von der Arbeitsposition aus zu bedienen. Auch das ist typisch für die ELMO-Klasse.

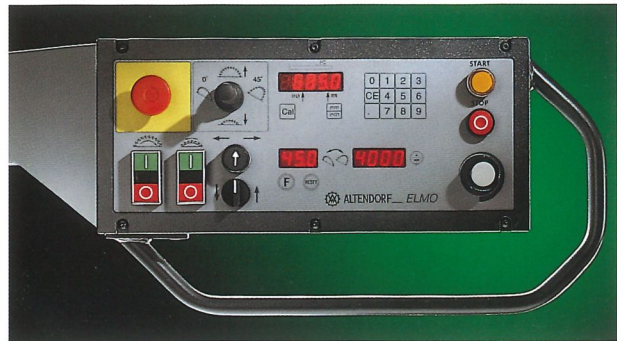

Die Altendorf ELMO-Klasse - mit vier Typen auf Sie zugeschnitten.

Altendorf hat die ELMO-Klasse auf insgesamt vier Typen erweitert. Sie heißen F 90 ELMO 1, F 45 ELMO 1, F 45 ELMO 2 und F 45 ELMO 3. Entscheiden Sie selbst, ob Sie eine, zwei oder drei Achsen elektromotorisch verstellen wollen. Sie entscheiden sich auf jeden Fall für eine komfortable Altendorf. Die Leistungsübersicht finden Sie auf den folgenden zwei Seiten. Welches Sonderzubehör zu Ihnen paßt, lesen Sie ab Seite 35.

ELMO-Klasse: Grundausstattung.

Elektromotorische Verstell-Systeme mit digitalen Anzeigen sind heute in der Holzbe- und -verarbeitung kein Luxus mehr. Sie gehören selbstverständlich dazu, wenn es darum geht, unterschiedliche Maße schneller und genauer einzustellen. Ein weiterer Aspekt, der für die Arbeit mit elektromotorischen Verstell-Systemen spricht, ist der Beitrag zur Arbeitssicherheit, die durch

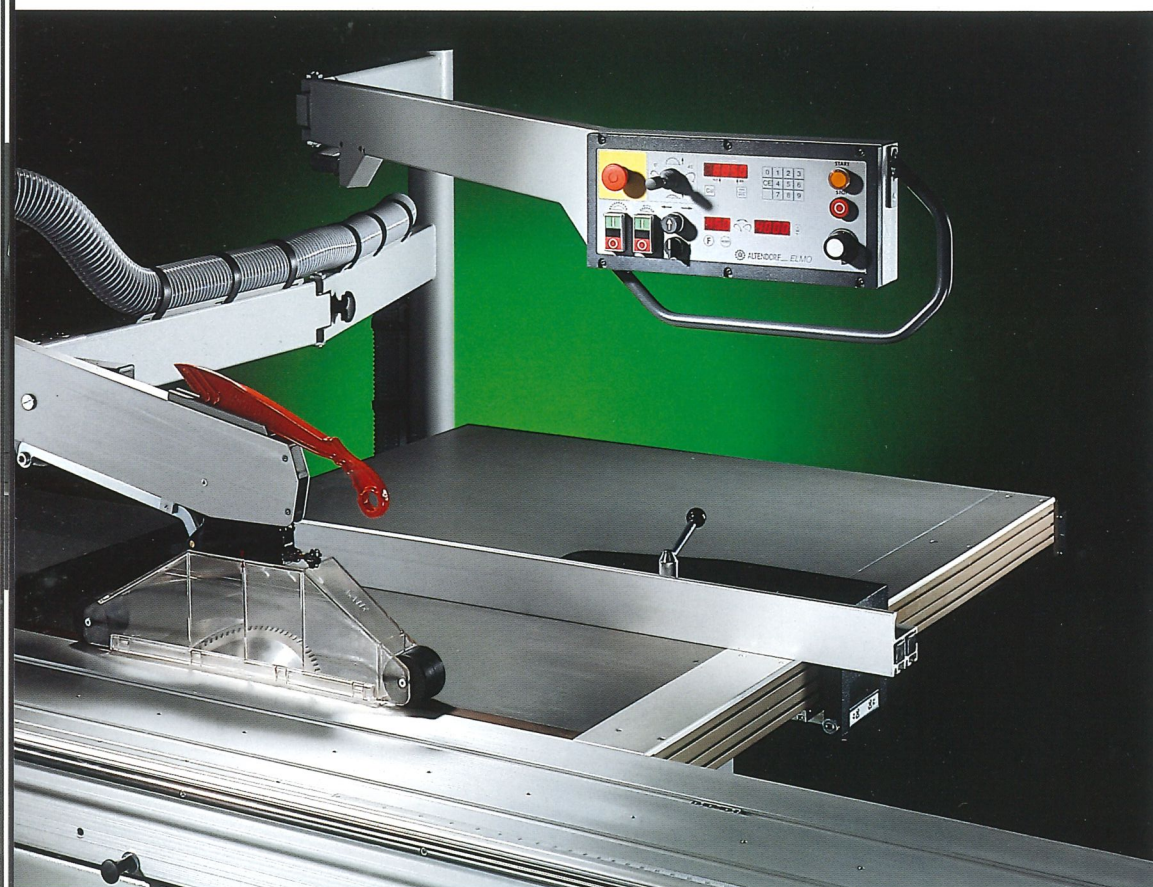

das mühelose Einstellen verbessert wird. Die ELMO-Typen bieten Ihnen in punkto Arbeitserleichterung bereits in der Grundausstattung großen Komfort. Sie müssen sich nur noch entscheiden, wie viele Achsen Sie in Zukunft elektromotorisch verfahren möchten: eine, zwei oder drei. Daß die elektromotorischen Systeme von Altendorf streng nach den Anforderungen der Holzbe- und -verarbeitung entwickelt und konstruiert sind, müssen wir Ihnen nicht extra versichern. Dafür kennen Sie uns.

F 45 ELMO 3

Die Typen der ELMO-Klasse:

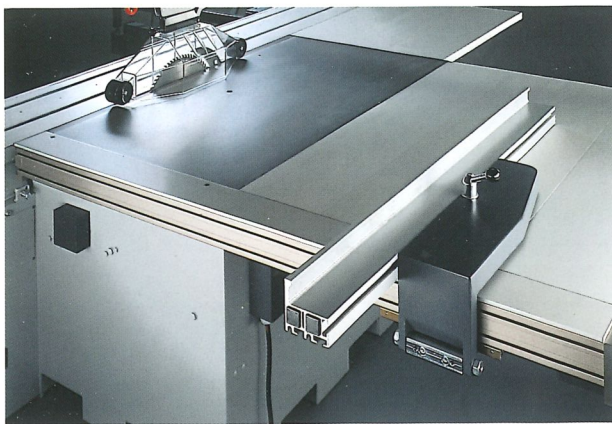

● Neu: F 90 ELMO 1

Bei der F 90 ELMO 1 wird der Parallelanschlag elektromotorisch verfahren. Über eine Tastatur am Bedienpult geben Sie die Schnittbreite ein, drücken die Starttaste, und schon verfährt der Parallelanschlag automatisch auf Ihr Maß. Sie verlassen die Arbeitsposition nicht und sparen das Herumlaufen um die Maschine. Die eingestellte Schnittbreite wird digital am Bedienpult angezeigt. Die Höhenverstellung des Sägeaggregats erfolgt hydraulisch mittels Fußhebel. Auch für die Höhenverstellung müssen Sie Ihre Bedienerposition nicht verlassen.

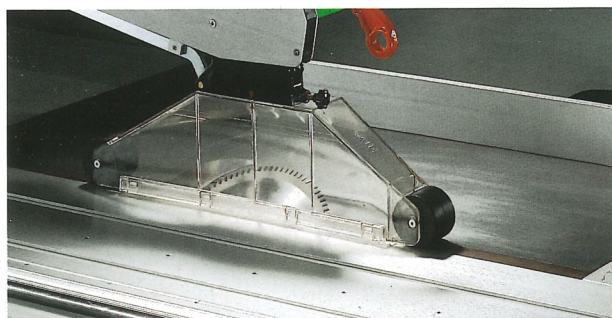

● Neu: F 45 ELMO 1

F 45 ELMO 1 mit einer elektromotorisch verstellbaren Achse, dem Parallelanschlag. Zusätzlich werden sowohl die Schnittbreite als auch der Schwenkwinkel des Sägeaggregats digital am Bedienpult angezeigt. Das Heben, Senken und Schwenken des Sägeaggregats erfolgt hydraulisch. Der Fußhebel mit den trittsicheren Querrillen ist praxisgerecht am Standort des Bedieners angebracht. Beim Wechsel der Anschlagsschiene von 90 mm auf 15 mm Anschlaghöhe erfolgt die Maßkorrektur im elektronischen Meßsystem automatisch.

F 45 ELMO 2

Die F 45 ELMO 2 ist eine Maschine, bei der der Schwenkwinkel und die Höhe des Sägeaggregats elektromotorisch stufenlos verstellt werden können. Die digitale Anzeige für die Schwenkverstellung ermöglicht das Einstellen mit einer Genauigkeit von $\pm 1/10^\circ$. Zur Feineinstellung wird jeder Einstellvorgang in den ersten Sekunden im Schleichgang begonnen und dann im Eilgang fortgesetzt. Die Bedienung der zwei Achsen erfolgt über einen Multifunktionshebel am ergonomisch angebrachten Bedienpult. Hier sind auch die Ein- und Ausschalter angebracht.



● Neu: F 45 ELMO 3

An der F 45 ELMO 3 zeigt sich der ganze Komfort der ELMO-Klasse: Drei Achsen werden elektromotorisch vom Bedienpult aus verfahren. Die Höhen- und Schwenkverstellung erfolgt mittels Multifunktionshebel, zur Verstellung des Parallelanschlags geben Sie Ihre Maße per Tastatur ein. Die digitalen Anzeigen auf dem Bedienpult zeigen jeden Verstellschritt mit hoher Genauigkeit an: Schwenkwinkel des Sägeaggregats $\pm 1/10^\circ$, Schnittbreite am Parallelanschlag $\pm 0,1$ mm.

POSIT-Klasse: CNC-Technologie für höchste Produktivität.



F 45 POSIT

In der Holzbe- und -verarbeitung wollen die Menschen präziser, sicherer und bequemer arbeiten. Und für den Unternehmer zählt darüber hinaus die Erhöhung der Produktivität seines Betriebes. Unter diesen Aspekten ist die Altendorf POSIT-Klasse konzipiert. POSIT steht für die absolut zuverlässigen Altendorf Positioniersteuerungen, die allesamt CNC-gestützt arbeiten. Die Altendorf Positioniersteuerungen sind das Ergebnis jahrelanger Erfahrung in der Entwicklung und Produktion von CNC-Steuerungen für Formatkreissägen.

Die POSIT-Klasse vom Erfinder der Formatkreissäge vereint zahlreiche Vorteile, die Ihre Produktivität erhöhen. Eine Altendorf POSIT stellt sich selbst auf die gespeicherten Schnittmaße ein: Zeitaufwendige Rüstzeiten entfallen, das mühsame Umlaufen der Maschine für Einstellarbeiten gehört der Vergangenheit an. Die gewonnene Zeit kann zur Arbeitsorganisation genutzt werden. Ein weiterer Vorteil ist die wiederholbare Präzision: Probe- und Reserveschnitte entfallen ebenfalls. Sie sparen eine nicht zu unterschätzende Menge an wertvollem Material.

Die Altendorf POSIT-Klasse – spart Arbeit, Zeit und Material.

Die Altendorf POSIT-Klasse überzeugt durch ausgereifte CNC-Technologie in Verbindung mit digitaler Präzision - das haben uns zahlreiche Anwender immer wieder bestätigt. Was die Entscheidung für eine Maschine der Altendorf POSIT-Klasse aber noch mehr erleichtert, belegt eine wissenschaftliche Untersuchung der Fachhochschule Rosenheim: ca. 25% höhere Produktivität und eine erhebliche Materialersparnis. Amortisationszeitraum des Mehrpreises gegenüber einer Standard-Maschine: ca. 1 Jahr. Wenn Sie noch weitere Argumente für die POSIT-Klasse benötigen, blättern Sie bitte um. Wenn Sie sofort wissen möchten, wie Sie Ihre Altendorf POSIT mit dem Altendorf Sonderzubehör noch produktiver ausstatten, schlagen Sie Seite 35 auf.

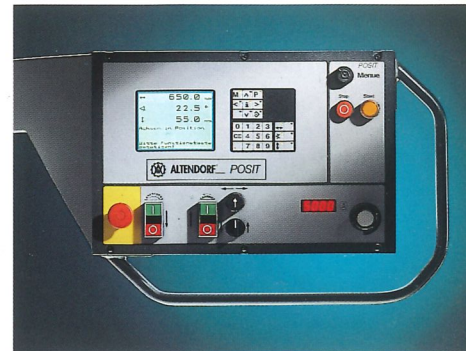

POSIT-Klasse: Grundausrüstung.

Die Altendorf POSIT-Klasse: Formatkreissägen mit Positioniersteuerung.

Die gesamte Steuerungseinheit der POSIT-Maschinen befindet sich in dem übersichtlich angeordneten und leicht zu bedienenden, schwenkbaren Steuerungspult. Diese zentrale Steuerungseinheit ist von beiden Seiten des Doppelrollwagens oberhalb der Arbeitsebene zu erreichen. Alle Parameter der CNC-gesteuerten Achsen werden in dem Bildschirm deutlich dargestellt und angezeigt. Die bildschirmunterstützte, textgeführte Bedienerführung vereinfacht die Handhabung der Positioniersteuerung wesentlich. Die intelligente Elektronik erlaubt die Bedienerführung in sechs Sprachen. Schritt für Schritt wird der Bediener unmißverständlich

durch das Programm geführt. Bis zu 300 Schnittprogramme können direkt an der Maschine gespeichert und abgerufen werden. Nach dem Betätigen der Starttaste stellt sich die Maschine selbsttätig ein. Das spart Zeit bei Wiederholaufträgen. Die Verstellung des Parallelanschlages wird bei der Altendorf POSIT-Klasse über einen Linearantrieb mit Kugelrollspindel ausgeführt.

Immer mehr Kunden wollen Zeit, Arbeit und Material sparen.

Die Altendorf POSIT-Klasse erfreut sich zunehmender Beliebtheit. Hoher Nutzungsgrad, bedienerunabhängige Einstellung und nachgewiesene Wirtschaftlichkeit sind Faktoren, die Ihnen eine Altendorf POSIT zur Erhöhung der Produktivität bietet. Und dann die Zuverlässigkeit der Altendorf Steuerungstechnik: Neben den bewährten mechanischen Verstelleinheiten haben sich die elektronischen Komponenten als genauso verlässlich und strapazierfähig erwiesen. Altendorf bleibt eben Altendorf - mechanisch wie elektronisch.



Das übersichtliche Bedienpaneel
der F 45 POSIT.

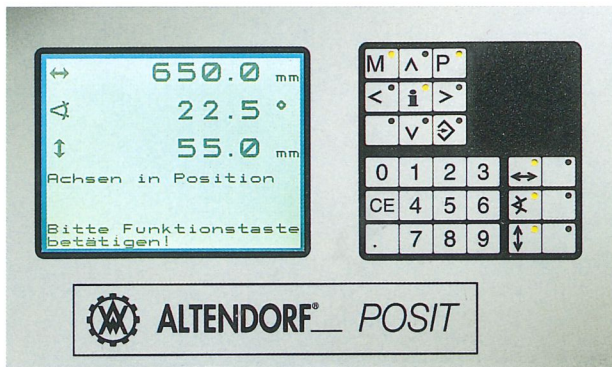

● F 45 POSIT

Die F 45 POSIT hat viele Kunden begeistert. Bereits nach kurzer Zeit macht sich die gesteigerte Produktivität bemerkbar. Höhe und Schwenkung des Sägeaggregats sowie der Parallelanschlag werden am zentralen Bedienpaneel CNC-gesteuert verstellt und digital angezeigt. Das spart viel Zeit, Arbeit und Material.

Neu: F 90 POSIT

Zwei CNC-gesteuerte Achsen bietet die F 90 POSIT: die Höhenverstellung des Sägeblatts und den Parallelanschlag. Beide Achsen werden über die Tastatur am zentralen Steuerungspult bedient. Die Einstellwerte werden digital angezeigt. Bereits bei der F 90 Ausführung bietet diese POSIT-Maschine die unübertroffene Wiederholgenauigkeit der Schnittwerte.

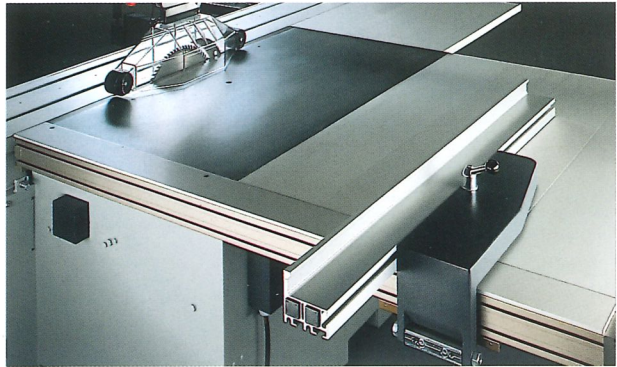

● Die erste Achse

Der Parallelanschlag gilt bei Altendorf als erste Achse. Die Verstellereinheit funktioniert mit präzisiertem Linearantrieb. Zeitsparend: die hohe Verfahrensgeschwindigkeit.

**Weltneuheit Altendorf c.a.t.s:
vier CNC-gesteuerte Achsen. Plus zwei
Schnittstellen für PC und Barcode-Leser.**



Die Altendorf Ingenieure lassen das Erfinden nicht. Um die Produktivität mit der Arbeit an einer Formatkreissäge noch weiter auf die Spitze zu treiben, haben wir nichts unversucht gelassen. Herausgekommen ist eine neue Maschinen-Klasse: die Altendorf mit vier CNC-gesteuerten Achsen. In ihrer Art eine Weltneuheit, mit der Altendorf eine neue Ära der Formatkreissägen-Technologie einläutet.

Die Altendorf c.a.t.s: höchste Produktivität durch vier CNC-gesteuerte Achsen.

Erstmals können an einer Formatkreissäge die Höhen- und Schwenkverstellung des Sägeaggregats, der Parallelanschlag und zusätzlich der Winkelanschlag am Querschlitten zentral CNC-gesteuert werden. Alle notwendigen Eingabe- und Steuerungselemente befinden sich im schwenkbaren Bedienpult auf Augenhöhe des Bedieners. Hier gibt der Anwender seine Zuschnittdaten in den Speicher der Altendorf c.a.t.s ein. Nach dem Drücken des Startknopfes verstellen sich die vier Achsen automatisch und digital genau. Gebündelte Intelligenz und fortschrittliche Technologie mit nur einem Ziel: höchste Produktivität bei größter Bedienerfreundlichkeit.

Zwei Marktführer – ein Programm.

Der internationale Marktführer Altendorf hat sich mit dem Marktführer für Tischler- und Schreiner-Software, OSD aus Ettlingen, zusammengetan, um das passende Software-Paket für Ihren PC zu schnüren. Für den Daten-Transfer PC/Altendorf c.a.t.s steht ein Bearbeitungsprogramm zur Verfügung, das aus Ihrer Gesamtstückliste automatisch die entsprechende Zuschnittliste für die Altendorf c.a.t.s erstellt. Per **Barcode-Leser** wird die Auftragsnummer am Werkstück oder auf der Zuschnittliste abgelesen. Die Daten aus dem PC wandern direkt in die Altendorf c.a.t.s.

Die Altendorf c.a.t.s verfügt über eine Schnittstelle für eine PC-Insellösung.

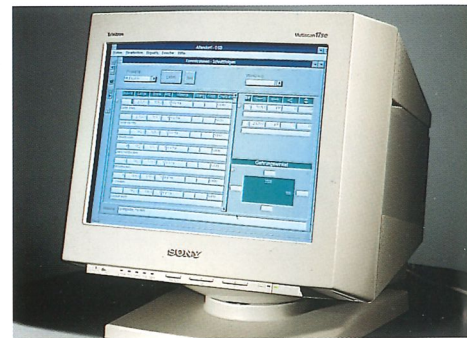

Nähere Informationen über die optimale Einbindung einer Altendorf c.a.t.s in Ihren Betrieb erhalten Sie aus unserem Sonderprospekt c.a.t.s.

Mit dem Barcode-Leser und der PC-Schnittstelle ist die Altendorf c.a.t.s auch netzwerkfähig.

Von der Erfindung bis zur höchsten Formatkreissägen-Technologie.

Wilhelm Altendorf hat mit der Erfindung der Formatkreissäge im Jahr 1906 eine Maschine entwickelt, die noch heute aus der Holzbe- und -verarbeitung nicht wegzudenken ist. Im Gegenteil, gerade jetzt beginnt für die Altendorf



Formatkreissäge ein neues Zeitalter: CNC-gestützte Spitzen-Technologie für Formatkreissägen geht bei Altendorf die Verbindung zur computergestützten Fertigung in den holzbe- und -verarbeitenden Betrieben dieser Welt ein. Altendorf ist und bleibt das Vorbild für Formatkreissägen.

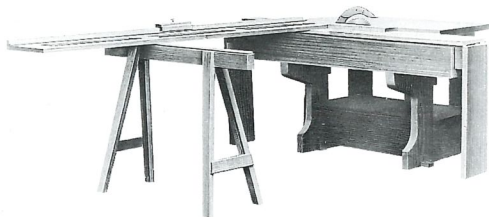

Eine der ersten Altendorf Formatkreissägen aus Holz. Baujahr 1906.

Spitzen-Technologie in serienmäßiger Qualität.

Altendorf setzt auf Lieferschnelligkeit bei gleichbleibender Produktionsqualität. Voraussetzung dafür ist eine effiziente Produktion. Deshalb nutzen wir selbstverständlich modernste CNC-Fertigungstechnologie, die jederzeit höchste Präzision und wiederholbare Qualität in allen Teilen garantiert. Alle Altendorf Maschinen werden auf hochautomatisierten, flexiblen, CNC-gesteuerten Bearbeitungszentren gefertigt.

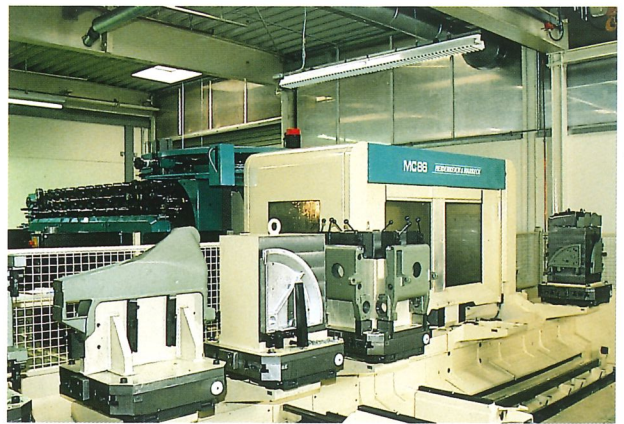

● **Präzision in allen Teilen.** Unsere CNC-gesteuerten, voll-automatischen Bearbeitungszentren.



Unser Qualitätsdenken und -handeln beginnt allerdings schon in der Planungs- und Entwicklungsphase. Bevor eine Neuentwicklung in die Serienproduktion geht, prüfen unsere Ingenieure und Konstrukteure jedes Teil auf seine Praxistauglichkeit. Selbstverständlich entstehen alle Entwicklungen auf CAD-Anlagen. Bei allen Prüfungen orientieren wir uns nicht nur an den gesetzlichen Vorschriften, sondern häufig an noch strengeren: unseren eigenen Qualitätsvorstellungen. Denn wir meinen, vom Erfinder der Formatkreissäge sollen unsere Kunden immer nur vorbildliche Qualität erwarten können.

● **Werk I:** Altendorf produziert jährlich mehr als 3000 Formatkreissägen.



● **Werk II**

Beispielhaft: der persönliche Service.

Wer sich heute für eine Altendorf Formatkreissäge entscheidet, entscheidet sich für Qualität aus Erfahrung. Als Erfinder der Formatkreissäge besitzt Altendorf ein in dieser Branche einmaliges Know-how: Seit 1906 entwickelt und konstruiert Altendorf vorbildliche Formatkreissägen. Und als Spezialist konzentrieren wir uns seit 40 Jahren ausschließlich auf diese Produktgruppe. Das erklärt die weltweite Marktführerschaft und die Vorbild-Funktion, die Altendorf immer wieder neu untermauert.

Der qualifizierte Fachhandel als Vertriebs- und Service-Partner.

Die Distribution unserer Maschinen haben wir sorgfältig ausgewählten Fachhändlern auf der ganzen Welt übertragen. Sie sorgen mit ihrem qualifizierten Außendienst und gut ausgebildeten Technikern für den reibungslosen Service vor Ort. Somit können unsere Kunden sicher sein, stets schnell und fachgerecht betreut zu werden.

Service aus gutem Hause.

Wir sind überzeugt, daß zu einem guten Produkt auch ein beispielhafter Service gehört. Die Voraussetzung für reibungslosen Service-Dienst beginnt im Unternehmen: Von jeder ausgelieferten Altendorf existiert ein auf modernen Datenträgern gespeichertes Maschinenprotokoll. Darauf sind alle Spezifikationen erfasst. Sobald ein Kunde anruft, wissen unsere telefonischen Berater auf Knopfdruck, worum es geht. Deshalb können wir so schnell reagieren: Über 80% der Ersatzteile verlassen innerhalb von 24 Stunden das Werk.

Für den technischen Kundendienst stehen speziell ausgebildete, erfahrene Fachleute bereit. Täglich wird ihr Einsatzplan überarbeitet. Über modernste mobile Kommunikationsmittel sind unsere Fachleute jederzeit erreichbar, um schnell zu reagieren.



● **Telefonische Beratung:**
Der direkte Draht zum Kunden.



● **Unsere Service-Flotte:**
Immer auf Abruf für unsere Kunden.



Die Schule des Sägens.



Zur Unterstützung unserer Vertriebspartner und zur Schulung des Fachpersonals haben wir ein Schulungs-Center geschaffen, das 1989 eröffnet wurde. Es ist mit modernster Technik ausgestattet, um die Verkäufer und Service-Techniker aus aller Welt optimal mit den Altendorf Formatkreissägen vertraut zu machen.

In dieser „Schule des Sägens“ versammeln sich jährlich über 1000 Seminarteilnehmer, um Neues zu den unterschiedlichsten Themen zu lernen. Die Schulungsinhalte reichen von moderner Anwendungstechnik, über den rationalen Einsatz elektronischer Steuerungen bis hin zum Schneiden von Kunststoffen und NE-Metallen.

Längst wird unser Seminar-Angebot nicht mehr nur von den Fachhandelspartnern wahrgenommen. Viele Endkunden melden ihre



Mitarbeiter über unsere Fachhändler zu Schulungen an. Fachinnungen besuchen uns genauso wie Berufsfachschulen oder Studenten aus technischen Universitäten. Damit ist unser Schulungs-Center national und international tatsächlich zur „Schule des Sägens“ geworden.

Alle Altendorf Klassen im Überblick.

Manuelle

Verstellung:

- F 90 Formatkreissäge mit nicht schwenkbarem Sägeaggregat und Höhenverstellung mittels Handrad.

Hydraulische

Verstellung:

- F 45 Formatkreissäge mit schwenkbarem Sägeaggregat und hydraulischer Höhen- und Schwenkverstellung.

Elektromotorische

Verstellung:

- F 90 ELMO 1 Formatkreissäge mit nicht schwenkbarem Sägeaggregat und hydraulischer Höhenverstellung sowie elektromotorischer Verstellung des Parallelanschlags.
- F 45 ELMO 1 Formatkreissäge mit schwenkbarem Sägeaggregat und hydraulischer Höhen- und Schwenkverstellung sowie elektromotorischer Verstellung des Parallelanschlags.
- F 45 ELMO 2 Formatkreissäge mit schwenkbarem Sägeaggregat und elektromotorischer Höhen- und Schwenkverstellung.
- F 45 ELMO 3 Formatkreissäge mit schwenkbarem Sägeaggregat und elektromotorischer Höhen- und Schwenkverstellung sowie elektromotorischer Verstellung des Parallelanschlags.

CNC-gesteuerte

Verstellung:

- F 90 POSIT Formatkreissäge mit nicht schwenkbarem Sägeaggregat, CNC-gesteuerter Höhenverstellung sowie CNC-gesteuertem Parallelanschlag.
- F 45 POSIT Formatkreissäge mit schwenkbarem Sägeaggregat, CNC-gesteuerter Höhen- und Schwenkverstellung und CNC-gesteuertem Parallelanschlag.
- F 45 c.a.t.s Formatkreissäge mit schwenkbarem Sägeaggregat, CNC-gesteuerter Höhen- und Schwenkverstellung, CNC-gesteuertem Parallelanschlag sowie CNC-gesteuertem Winkelschlag. Mit eingebauter Schnittstelle zur Datenübertragung von einem PC und Anschlußmöglichkeit eines Barcode-Lesers.

Maschinendaten.

F 90 / F 45	Standardausführung	Sonderausführungen					
Schnittlänge Wagenlänge	2800 mm	2250 mm	3200 mm	3800 mm	4300 mm	5000 mm	6000 mm
Formatschnitte	2800 x 2800	2250 x 2800	3200 x 3800	3800 x 3800	3800 x 3800	3800 x 3800	3800 x 3800
Ablängen n. Skala am Winkelanschlag	2800 mm	2800 mm	3800 mm	3800 mm	3800 mm	3800 mm	3800 mm
Schnittbreite	1000 mm	in Sonderausführung: 1300 mm					
Antriebsmotor	5,5 kW	in Sonderausführung: 4 kW; 7,5 kW; 11 kW					
Sägewelle Drehzahlen	3000, 4000 5000, 6000 1/min. bei 50 Hz	in Sonderausführung: 3000, 5000 1/min. bei Maschinen ab 7,5 kW mit Doppel-Spezial-Keilriemen					
Werkzeugsitz Hauptsägewelle	30 mm Ø						
Werkzeugsitz- breite	15 mm						
Werkzeug Ø in mm	250	300	350	400	450 (nur bei Maschinen ohne Vorritzer)		
Sägeblatthöhe über Tischkante senkrecht in mm	0-50	0-75	0-100	25-125	50-150		
Sägeblatthöhe über Tischkante bei 45° in mm	0-35	0-53	0-70	18-88	35-106		
Gewicht in kg (F 90 / F 45)	970/1025	870/985	985/1040	995/1050	1055/1090	1080/1115	1135/1170
Vorritz-Aggregat	Motor: 0,75 kW Drehzahl: 9000 1/min., Werkzeugsitz Ø 22 mm Bei Einsatz des Vorritzers, Verkürzung der Schnittlänge um ca. 100 mm – max. Hauptblatt Ø 350 mm						
Wichtiger Hinweis:	Bei Einsatz des Klemmschuhs: Verkürzung der Besäumlänge um ca. 150 mm						

Die Standard-Klasse:

F 90 und F 45.



Die ELMO-Klasse:

F 90 ELMO 1, F 45 ELMO 1, F 45 ELMO 2, F 45 ELMO 3.

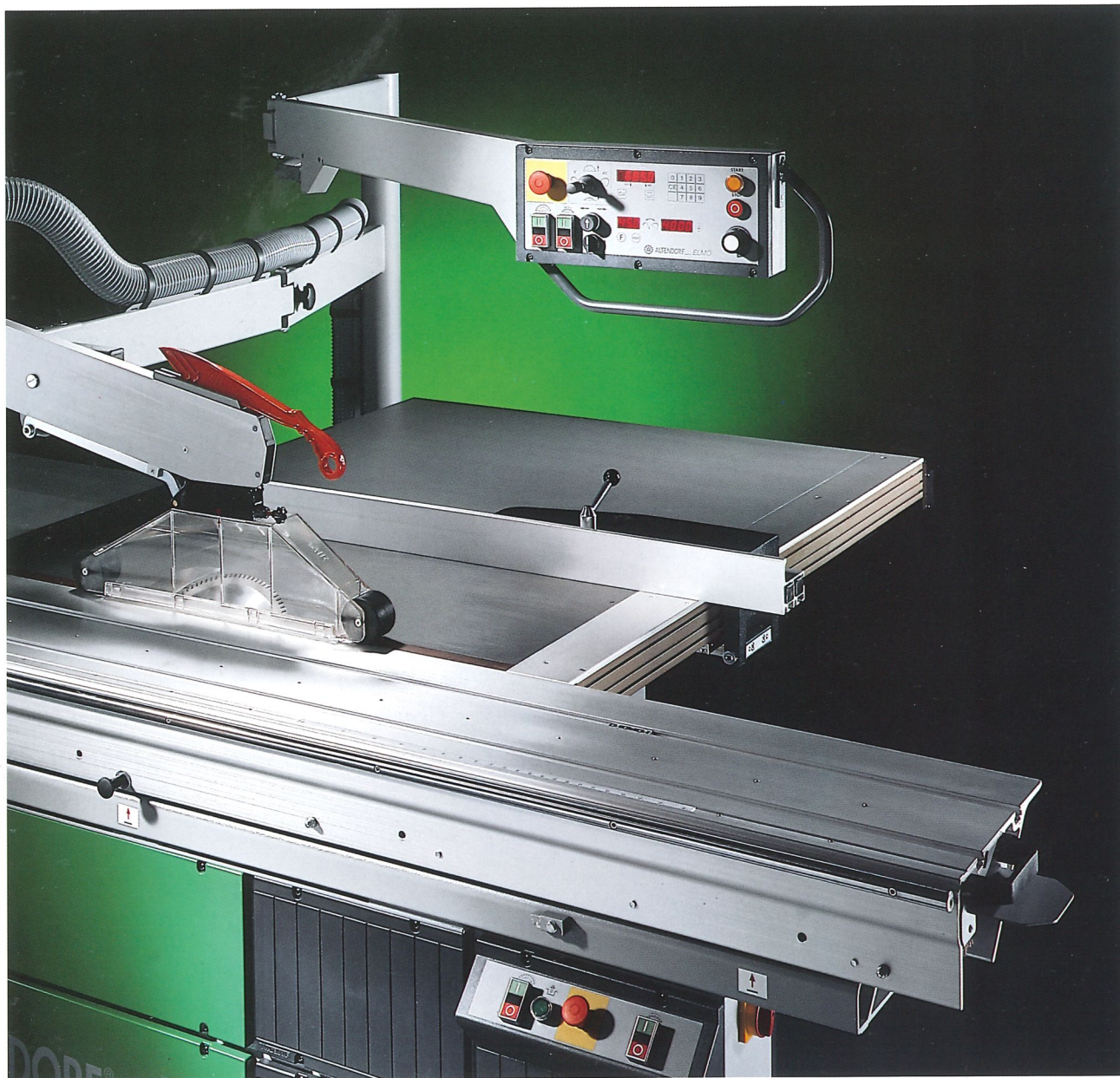

Die POSIT-Klasse:

F 90 POSIT, F 45 POSIT.

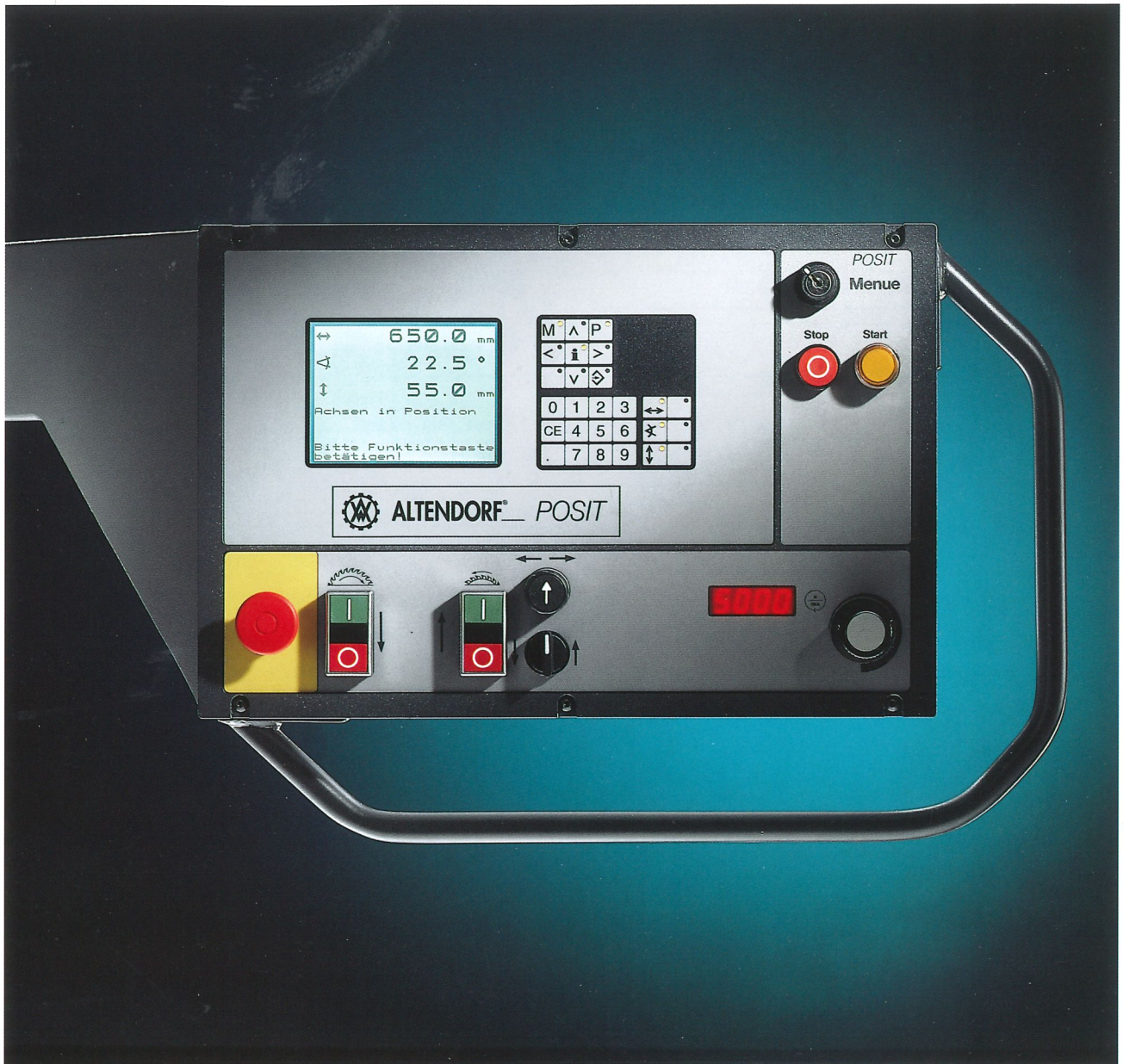

Die c.a.t.s-Klasse:

F 45 c.a.t.s.



Raum für Ihre Säge.

Maß A ● Schnittbreite

Maß B ● Schnittbreite + 220 mm

Maß C ● Wagenlänge

Maß D ● 2 x Wagenlänge + 510 mm

Maß E ● Wagenlänge + 290 mm

Maß F ● 1615 mm

Maß G ● 2950 mm

Achse 1 Parallelanschlag

Achse 2 Schnitthöhe des Hauptsägeblattes

Achse 3 Schwenkung des Hauptsägeblattes

Achse 4 Winkelanschlag

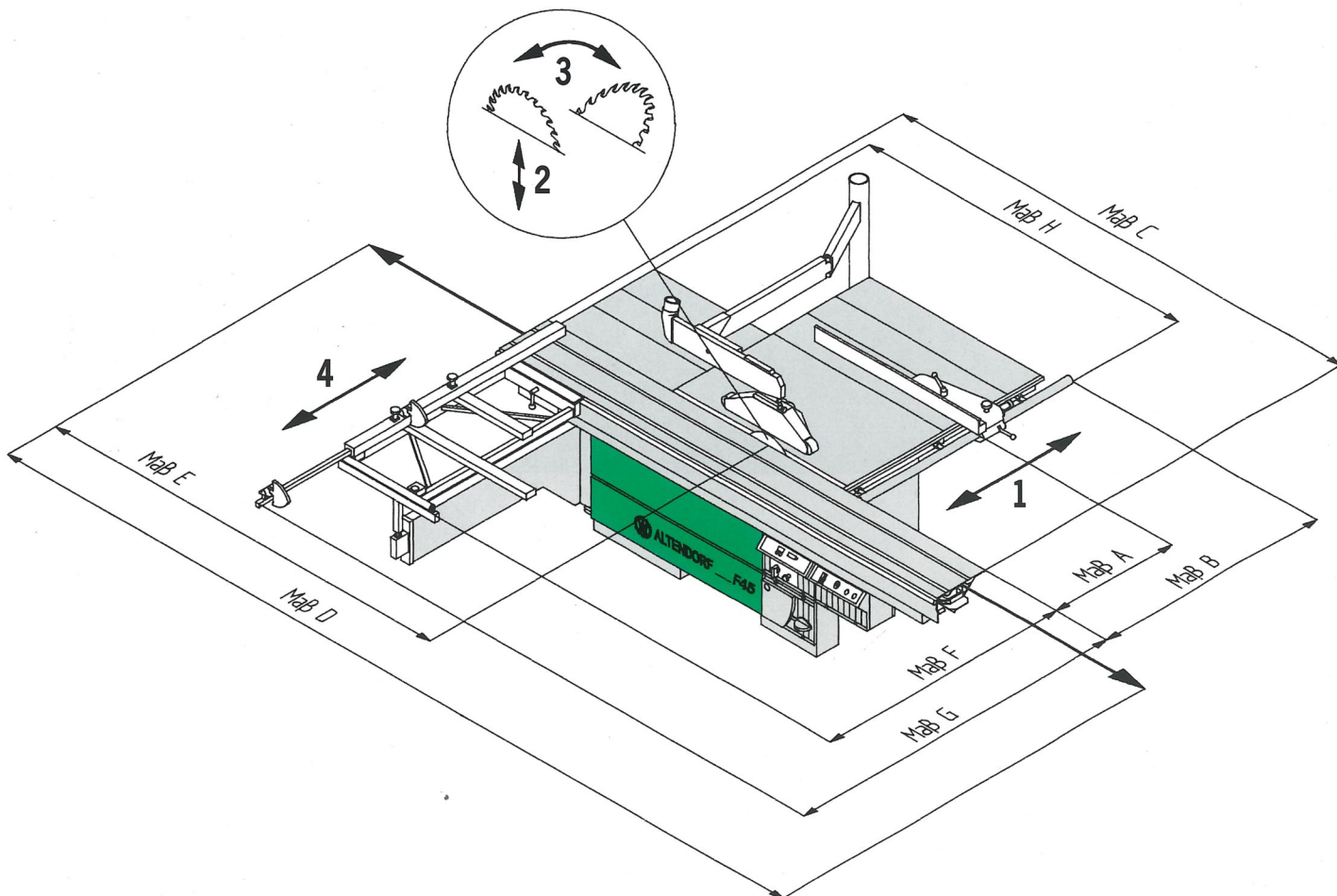

Kunststoffe und NE-Metalle perfekt gesägt.

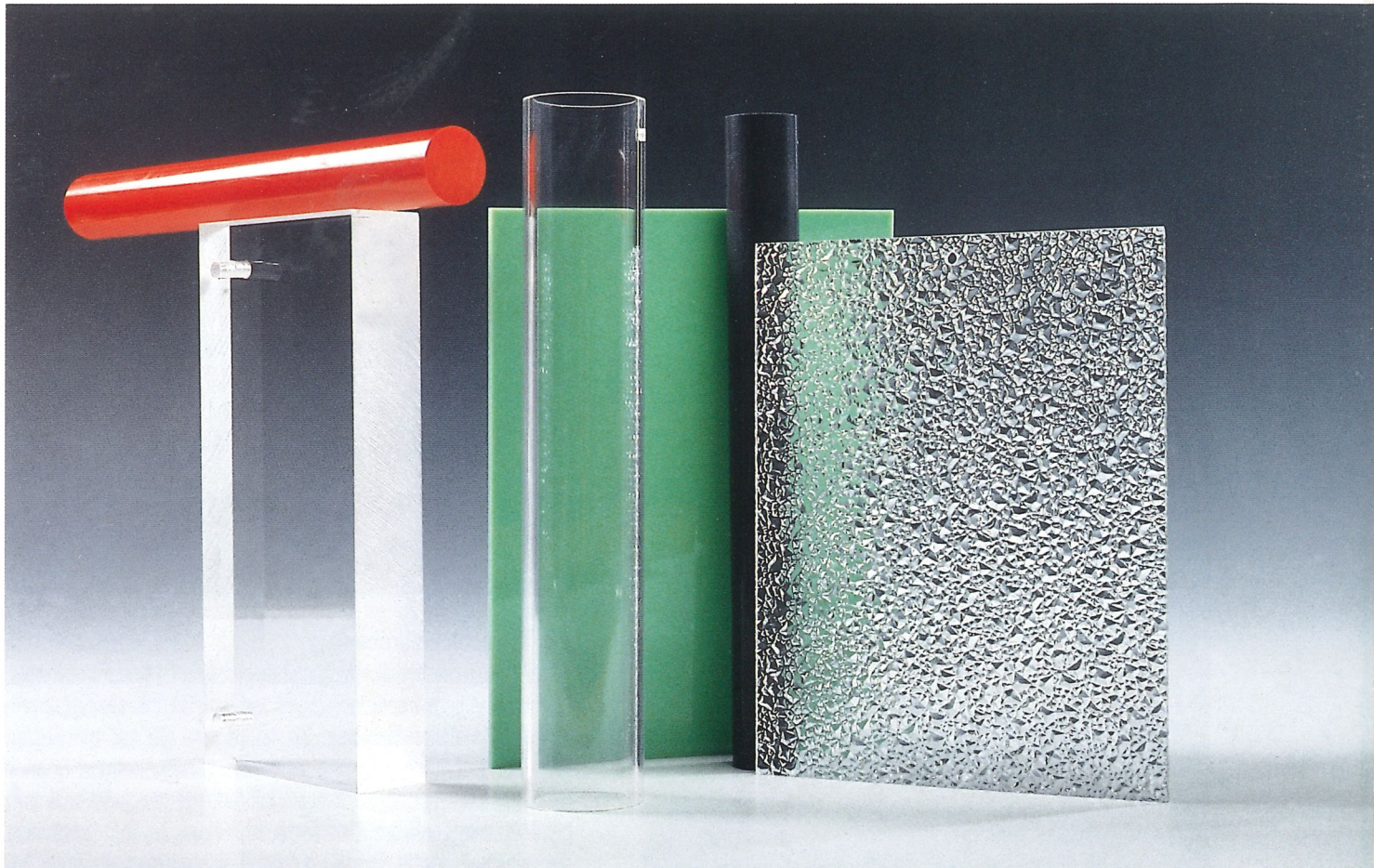

Viele unserer Maschinen arbeiten bereits seit Jahren in der kunststoff- und -verarbeitenden Industrie und in der Metallverarbeitung. Denn eine Altendorf schneidet NE-Metalle und die gängigsten Kunststoffe gewohnt sauber, kantenscharf und auf 1/10 mm genau. Thermoplaste genauso wie Duroplaste: Azetalharze, Polyolefine, Polyfluorolefine, Polystyrole, Polycarbonate, Polyvinyle, Polyacrylate, Polyamide, Cellulosederivate, Aminoplaste, Phenoplaste, Melaminharze, Polyesterharze, Epoxydharze, Polyurethane. Für Kunststoffe mit einem niedrigen Schmelzpunkt und bei bestimmten Leichtmetalllegierungen ist



eine Sprühvorrichtung lieferbar. Damit erhöht sich die Schnittsauberkeit.

Fragen Sie uns nach einem Testschnitt!

Höchster Standard in allen Klassen.

In allen Altendorf Klassen gilt: Jede Maschine ist bereits in der Grundausstattung mit umfangreichem Zubehör ausgestattet, das das Arbeiten mit einer Altendorf zum Vergnügen macht. Die ausgereiften Konstruktionen in weltbekannter Qualität sind in jedem Fall Markenzeichen einer Altendorf.

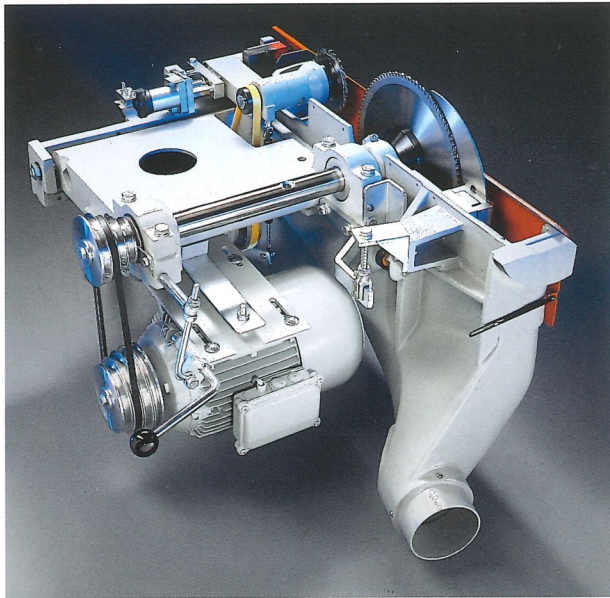

● Sägeaggregat

Das Altendorf Sägeaggregat besteht aus einer stabilen gußeisernen Blockeinheit, wird separat montiert und nach eingehenden Prüfstandtests eingebaut. Alle rotierenden Teile sind einzeln elektronisch ausgewuchtet. Vorgespannte Präzisions-Kugellager mit großem Lagerabstand sichern einen schwingungsfreien Lauf der langen Sägewelle. Die Lagerung ist wartungsfrei durch Dauerschmierung. Das Sägeaggregat bietet in der Grundausstattung vier Drehzahlbereiche: 3000/4000/5000 und 6000 U/min. Die manuelle Einstellung erfolgt durch Umlegen des Spezial-Keilriemens bei gleichzeitiger Riemenspannung und digitaler Drehzahlanzeige. Bei den F 45 Typen wird die leichtgängige Schwenkung des Sägeaggregats durch überdimensionierte Schwenksegmente erreicht. Sie bilden zusammen mit dem gußeisernen Spänekanal eine verwindungssteife Baueinheit.

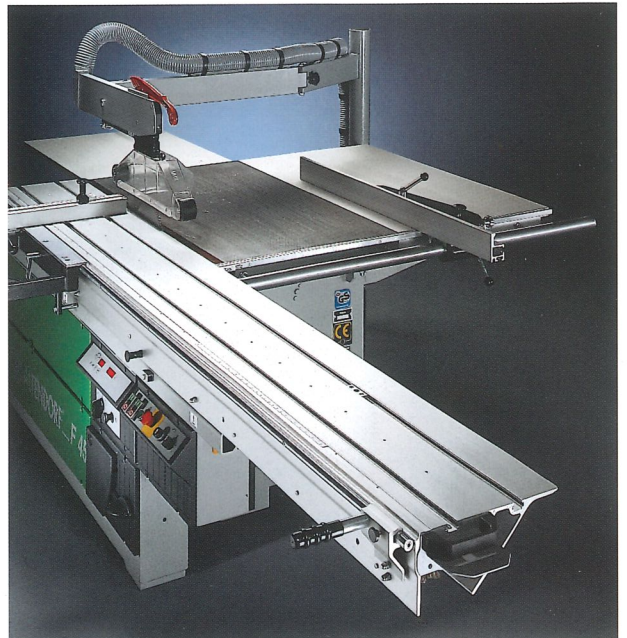

● Werkstückführung

Als erster Hersteller der Welt rüstete Altendorf seine Formatkreissägen mit einem Doppelrollwagen aus vergüteten, stranggepreßten Leichtmetallprofilen aus. Bis heute sind die enorme Festigkeit, die Leichtgängigkeit und die Präzision des Altendorf Doppelrollwagens unerreicht. Garantierte Führungsgenauigkeit: 0,05 mm pro Meter Wagenlänge. Das vertikale Führungssystem garantiert die gleichbleibende Präzision und Leichtgängigkeit auch bei hohen Werkstückgewichten - selbst nach langen Betriebsjahren und stärkstem Anfall von Staub und Sägemehl. Zum Sägeblattwechsel aus der Bedienposition wird der Doppelrollwagen mit Hilfe einer Entriegelungstaste über die Sägeblattmitte in die Endlage verschoben. Der Altendorf Doppelrollwagen zeichnet sich durch seine hohe Durchbiege- und Verwindungssteifigkeit aus. Deshalb gelang es Altendorf als erstem Hersteller, einen Doppelrollwagen bis zu einer Gesamtlänge von 6000 mm zu produzieren.

Querschlitten

Der Altendorf Querschlitten kann bequem von einer Person aus- und eingehängt und per Exzenterklemmung am Doppelrollwagen fixiert werden. Die eloxierte Rolle am Querschlitten-Ende vermeidet Beschädigungen und erleichtert den Transport des Materials. Die hartverchromte Prismenführung des Querschlittens ist verschleißarm und garantiert bleibende Winkelgenauigkeit.

Winkelanschlag

Die bearbeitete Aluminiumprofilschiene garantiert die exakte Anlage des Schnittgutes über die gesamte Länge des Winkelanschlags. Mit den justierbaren Metallskalen können Differenzen in Sägeblattstärken korrigiert werden. Für die Einstellung des 90° Winkels dient das präzise Altendorf Exzenter-Klemmsystem. Selbst unter extremen Bedingungen verändert sich die vorgenommene 90° Winkeleinstellung nicht. Alle anderen Winkelschnitte werden mit separaten Gehrungsanschlügen durchgeführt.

Maschinenständer

Jede Altendorf hat einen verwindungssteifen Maschinenständer aus Schweißstahl, der in allen tragenden Teilen eine Wandstärke bis 10 mm hat. Als erster Hersteller entwickelte Altendorf einen Maschinenständer als Stahlbeton-Verbundkonstruktion in Sandwich-Bauweise. Auch bei extremen Werkstückgewichten ist in allen Positionen ein sicherer Stand der Maschine gewährleistet. Die von Altendorf verwendete Kombination Stahl/Beton absorbiert die Schwingungen und setzt den Geräuschpegel auf ein Minimum herab.

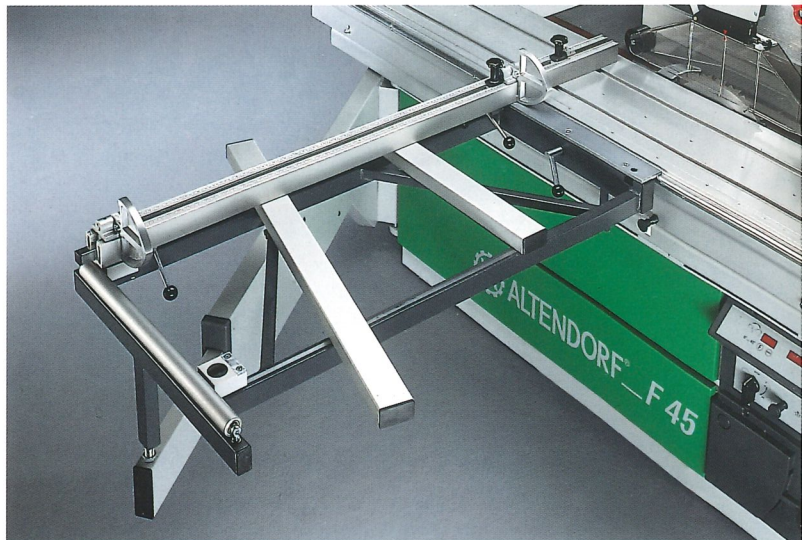

Schwenkarm

Selbst ungewöhnlich hohe Werkstückgewichte werden sicher abgestützt. Doppelt gelagerte Spurrollen des Schwenkarmes sorgen für eine lange Lebensdauer bei leichtem, geräuschlosem Lauf. Der höhenverstellbare, stabile und fest montierte Stützbolzen trägt den Querschlitten.

Eloxierung

Stark beanspruchte Aluminiumteile der Maschinen sind serienmäßig abriebfest eloxiert. Werkstücke werden sauber bearbeitet, Abfärbungen sind ausgeschlossen.

Gehrungsanschlag

Die genaue Einstellung des Gehrungswinkels wird durch die stabile Anschlagsschiene in Verbindung mit einer langen Skala auf dem Doppelrollwagen erreicht. Der separate Gehrungsanschlag ermöglicht es, im Wechsel 90° Schnitte am Winkelanschlag und Gehrungsschnitte durchzuführen, ohne den justierten Winkelanschlag zu verstellen. Schnittlängen: bis zu 2100 mm an der verschiebbaren Anschlagklappe.



Parallelanschlag

Die präzise Einstellung der Schnittbreite rechts vom Sägeblatt - mit Grob- und Feineinstellung - gewährleistet den maßgenauen Schnitt. Die Exzenterklemmungen dienen zur schnellen Einstellung des Anschlaglineals und der Schnittbreite. Beim Aufteilen großer Platten oder beim Ablängen langer Bohlen kann der Anschlag leicht unter die Tischebene abgeschwungen werden.

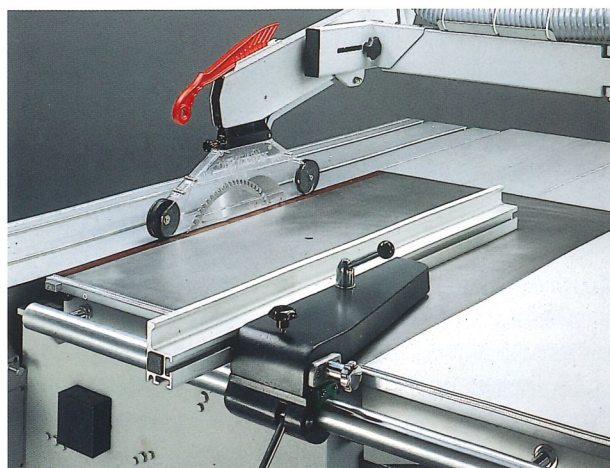

PSV F 90 / PSV F 45

Die schmale Schutzhaube wird bei den Typen der F 90 Versionen und bei den F 45 Ausführungen in der 0° Position eingesetzt. Die breite Schutzhaube ist bei den F 45 Typen bei geschwenktem Sägeaggregat erforderlich.

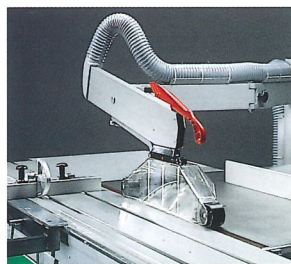
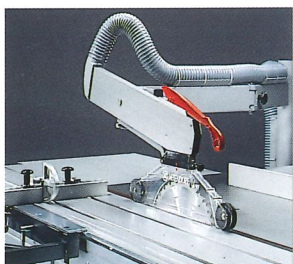

Weitere Ausstattungsmerkmale aller Klassen.

- Digitale Drehzahlanzeige
- Digitale Gradanzeige für die Sägeblattschwenkung (F 45 Typen)
- Bedienelemente beidseitig des Doppelrollwagens
- Tischplattenvergrößerung
- Wegschwenkbare Parallelogramm-Schutzhaube
- Automatische Schützensteuerung

Zusatzausrüstungen.

Eine Altendorf überzeugt nicht nur in jeder Klasse mit einer reichhaltigen Grundausstattung. Dank des umfangreichen Pakets an Zusatzausrüstungen können Sie sich darüber hinaus jede Altendorf auf Ihren ganz persönlichen Bedarf zuschneiden. Freuen Sie sich auf bedienungsfreundliche Sonderausstattungen, die besondere Arbeitsgänge ermöglichen bzw. vereinfachen.

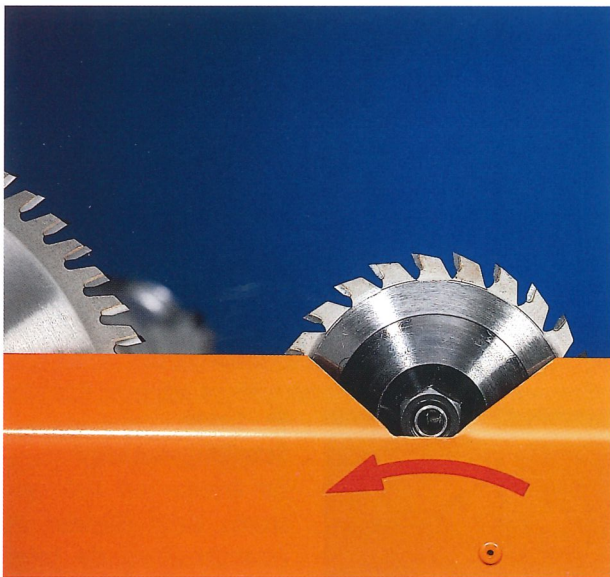

● Vorritz-Aggregat

Das Altendorf Vorritz-Aggregat ermöglicht das ausrißfreie Schneiden der Unterseiten beidseitig beschichteter Platten.

Neu: Die Höhen- und Seitenverstellung erfolgt **elektromotorisch**. Damit haben Sie erstmals die Möglichkeit, das Vorritz-Sägeblatt bei **laufender Maschine** auf die Vorriztiefe und auf die seitliche Ausrichtung zum Hauptsägeblatt einzustellen. Für diese Verstellungen sind keine Hilfswerkzeuge mehr nötig.

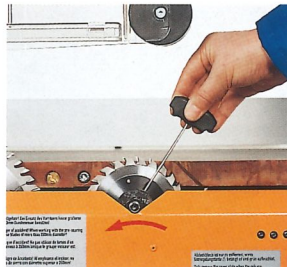

● Exklusiv von Altendorf: RAPIDO-Vorritzwerkzeug mit stufenloser Schnittbreitenverstellung

Neu: Dieses exklusive Altendorf Vorritz-System (RAPIDO) erlaubt die stufenlose Verstellung der Schnittbreite. Einstellbereich: von 2,8 mm bis 3,8 mm. Keine Demontage des Vorritz-Sägeblatts, keine Distanzscheiben mehr! **Foto 1:** Lösen der Klemmschraube. **Foto 2:** Einstellen der Schnittbreite. Das neue Altendorf Vorritz-System ist problemlos auf die Welle des Vorritz-Aggregats zu montieren. RAPIDO vereinfacht die Anpassung an die Schnittbreite des Hauptsägeblatts und verkürzt die Rüstzeiten erheblich.



● Vario-Antrieb

Neu: Dieser Altendorf Antrieb ermöglicht die stufenlose Drehzahlregelung des Hauptsägeblattes. Der Vario-Antrieb läßt sich optimal auf die erforderliche Schnittgeschwindigkeit für alle zu bearbeitenden

Materialien (Holz, Kunststoff, NE-Metalle) einstellen. **Mehr Sicherheit:** Die Überschreitung der zulässigen Drehzahl in Abhängigkeit zum Sägeblattdurchmesser ist nicht möglich. **Höhere Bedienungsfreundlichkeit:** Zeitaufwendiges Umrüsten entfällt. **Weniger Kosten:** Höhere Standzeit des Sägeblattes durch optimale Schnittgeschwindigkeiten, Nachschleifkosten reduzieren sich.

Zusatzausrüstungen.

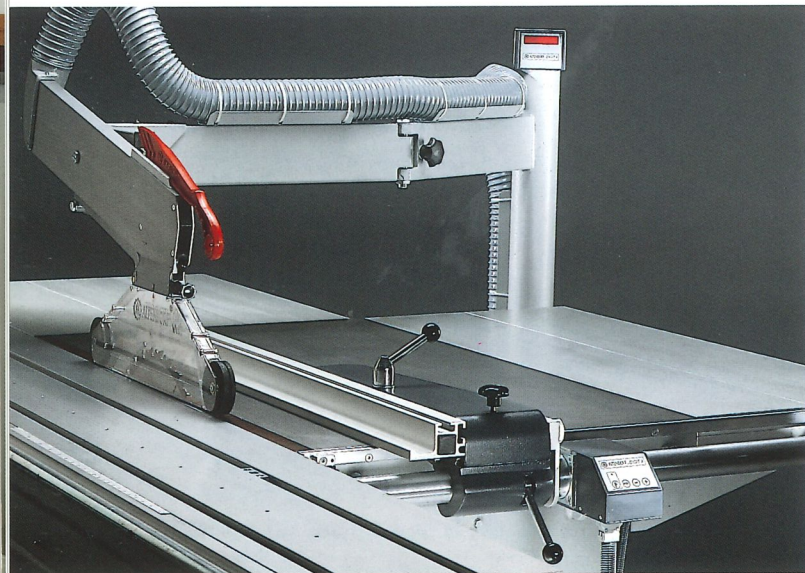

● Digitale Anzeige der Schnittbreite am Parallelanschlag DIGIT X

Das elektronische Meßsystem mit digitaler Anzeige und Feineinstellung garantiert eine exakte und schnelle Einstellung des Parallelanschlags. Das Display mit großen Leuchtziffern zeigt das eingestellte Maß auf 1/10 mm genau an und liegt immer im Blickfeld des Bedienenden. Die berührungslose Abtastung arbeitet verschleißfrei und ist staubunempfindlich. Über eine am Parallelanschlag angebrachte Bedientastatur läßt sich das System eichen und kann so jeder Veränderung des Sägeblatts angepaßt werden. Beim Wechsel der Anschlagsschiene von 90 mm auf 15 mm Anschlaghöhe erfolgt die Maßkorrektur im elektronischen Meßsystem automatisch.

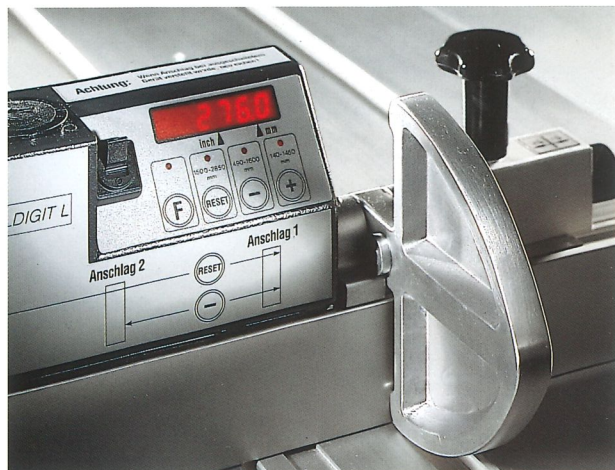

● Digitale Anzeige am Winkelanschlag DIGIT L

Die Maße der drei individuell einstellbaren Einzelkippanschläge werden digital angezeigt. Das elektronische Meßsystem mit Feineinstellung hat einen Meßbereich von 140 mm bis 2800 mm. Es arbeitet mit einer Genauigkeit von $\pm 1/10$ mm. Die Abtastung arbeitet verschleißfrei und ist staubunempfindlich. Durch eine Sparschaltung wird mit wiederaufladbaren Batterien eine Betriebsdauer von ca. 150 Std. erreicht. Ein Ladegerät wird auf Wunsch mitgeliefert.



● Laser-Schnittfugenanzeige

Zur Arbeits- und Materialersparnis bietet Altendorf als Zusatzausrüstung die Laser-Schnittfugenanzeige an. Sie dient zur Optimierung der Materialausnutzung, besonders beim Besäumen. So wird ohne jegliches Messen und Anreiben der optimale Schnitt erzielt. Der Laser kann für jede Altendorf Formatkreissäge auch nachträglich geliefert werden.

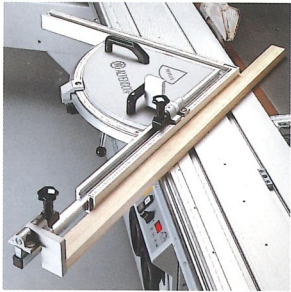

● **Doppelseitiger
Gehrungsanschlag
DUPLEX**

Der DUPLEX-Gehrungsanschlag ist von 0° bis 90° stufenlos einstellbar. Die Skala verfügt über 1/4° Teilung und ermöglicht eine präzise, schnelle Einstellung des Gehrungswinkels.

Der DUPLEX-Gehrungsanschlag ist leicht auf- und abbaubar und kann an jeder beliebigen Stelle des Doppelrollwagens durch Exzenterklemmung angebracht werden. Die Klappenschiene ist mit zwei Anschlagklappen ausgerüstet und so beidseitig verwendbar. Sie gestattet das Ablängen von Werkstücken bis zu einer Länge von 1350 mm.

**Einseitiger Gehrungsanschlag
INDEX V**

Der einseitige Gehrungsanschlag mit Indexstift ist eine Zusatzausrüstung für häufig unterschiedliche, wiederkehrende Winkelschnitte in hoher Präzision. Das Gehrungslinéal kann jeweils um 2,5° versetzt werden. Der von Altendorf entwickelte Anschlag besteht aus einer verchromten Stahlscheibe als Grundplatte mit Indexbohrungen, die fest in dem Querschlitten eingebaut ist. Sie liegt auf der gleichen Arbeitsebene wie der Doppelrollwagen. Der Indexstift bildet den Anschlag für das Lineal, so daß ohne großes Justieren präzise Winkelschnitte mit einer maximalen Toleranz von 2/10° garantiert sind.

● **Doppelseitiger
Gehrungsanschlag
DUPLEX D**

Der Gehrungsanschlag DUPLEX D mit elektronischem Meßsystem und digitaler Winkelanzeige ist von 0° bis 90° stufenlos einstellbar. Mit einer Feineinstellung ist die Einstellbarkeit im 2/100° Bereich schnell möglich. Durch eine Sparschaltung wird mit wiederaufladbaren Batterien eine Betriebsdauer von ca. 150 Std.

erreicht. Ein Ladegerät wird auf Wunsch mitgeliefert. Der Gehrungsanschlag DUPLEX D ist jederzeit leicht auf- und abbaubar. Er läßt sich an jeder beliebigen Stelle des Doppelrollwagens mit Exzenterklemmung anbringen. Die Klappenschiene ist mit zwei Anschlagklappen ausgerüstet und beidseitig verwendbar. Sie gestattet das Ablängen von Werkstücken bis zu 1350 mm Länge.

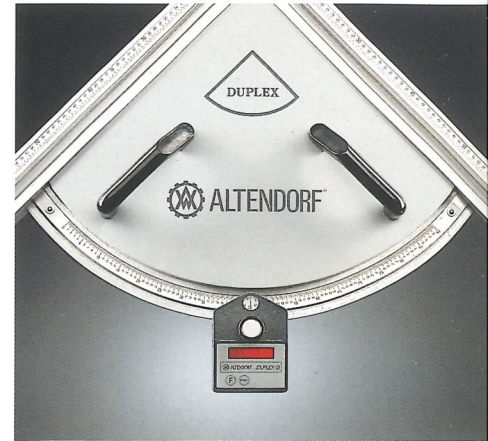

● **Doppelseitiger
Gehrungsanschlag
DUPLEX DD**

Neu: Am Altendorf Gehrungsanschlag DUPLEX DD mit elektronischem Meßsystem ist zusätzlich ein maßgenaues Ablängen mit der Klappenschiene möglich. In Abhängigkeit zum eingestellten Gehrungswinkel kann das erforderliche Längenmaß $\pm 0,1$ mm digital genau eingestellt werden. Die Klappenschiene ist

mit zwei Anschlagklappen ausgerüstet und beidseitig verwendbar. Per Tastendruck kann auf die linke oder rechte Arbeitsseite und zusätzlich auf die erste bzw. zweite Anschlagklappe umgeschaltet werden. Somit ist beidseitiges Ablängen bis 1350 mm möglich.



Zusatzausrüstungen.

● Parallel-Schneidvorrichtung

Besonders geeignet für den 2. Schnitt beim Schneiden von zwei gegenüberliegenden schrägen Kanten. Die empfindliche Spitze der zuerst geschnittenen Kante muß nicht mehr am Parallelanschlag entlanggeführt werden. Die Vorrichtung besteht aus einem abklappbaren Anschlag, eingestellt über eine Maßskala. Schnittbreite: bis 700 mm. Die Einheit ist leicht auf- und ab-

baubar, an jeder beliebigen Stelle des Doppelrollwagens anzubringen und über Exzenterklemmung zu fixieren. In Verbindung mit einem auf gleichem Maß eingestellten Einzelkippschlag am Winkelanschlag können parallele Schnitte durchgeführt werden.

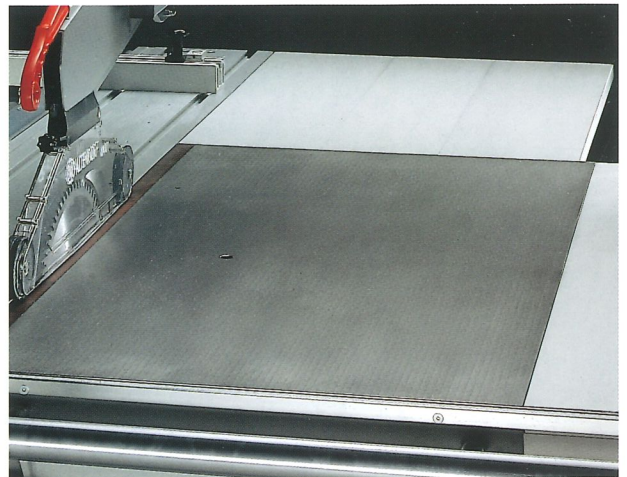

● Tischplattenverlängerung

Die Tischplattenverlängerung über die gesamte Breite des Gußtisches verhindert das Abkippen des Werkstücks nach dem Schnitt und erhöht zugleich die Arbeitssicherheit. Die in verschiedenen Maßen lieferbare Verlängerung läßt sich auf die Länge des Doppelrollwagens abstimmen.

● Zweite Auflage am Doppelrollwagen

Die Auflage dient zur Unterstützung größerer Platten, besonders bei Benutzung des Gehrungsanschlages. Sie besteht aus zwei Rundstangen und einer Halterung, festgeklemmt an der Führungsstange des Doppelrollwagens.



● Sprühvorrichtung

Sprühvorrichtung zum Schneiden von leicht schmelzenden Kunststoffen oder Leichtmetall-Legierungen.

Verriegelung Doppelrollwagen

Dieses Zubehör blockiert automatisch den Doppelrollwagen in seiner Endstellung. So kann das Schnittgut gegen den Anschlag gelegt werden, ohne daß sich der leicht laufende Doppelrollwagen ungewollt in Bewegung setzt. Die Entriegelung erfolgt durch einen Handgriff am Ende des Oberwagens.



Zusätzlicher Querschlitten (Werkstück-Gewicht bis 250 kg)

Der 2. Querschlitten mit Stützrolle ist vorteilhaft beim Aufteilen großer Platten. Anstelle eines Winkelanschlags wird dieser Querschlitten mit einer unter der Arbeitsebene angebrachten Anschlagsschiene mit versenkbarem Einzelkippschlag geliefert. Empfohlen für Schnittlängen bis max. 3800 mm und einem Gewicht von max. 250 kg. Die erforderliche Bodenschiene (10 x 60, L = Schnittlänge + 500 mm) ist nicht Bestandteil der Lieferung.



Zusätzlicher Querschlitten (Werkstück-Gewicht über 250 kg)

Für Werkstücke über 250 kg und Schnittlängen größer als 3800 mm wird zusätzlich zu dem 2. Querschlitten der 1. Querschlitten mit einer Stützrolle versehen. Bei dieser Ausführung laufen beide Querschlitten mit Stützrollen über die am Boden liegende Laufschiene. Um die Flexibilität Ihrer Arbeitsaufgaben nicht zu beeinträchtigen, belassen wir den Schwenkarm an der Maschine und verwenden am 1. Querschlitten eine abnehmbare Stützrolle. So können Sie die Maschine jederzeit auch als normale Formatkreissäge einsetzen. Die erforderliche Bodenschiene (10 x 60, L = 2 x Schnittlänge + 750 mm) ist nicht Bestandteil der Lieferung (Bei c.a.t.s nur Stützrolle am 2. Querschlitten).



Pneumatische Druckvorrichtung

Diese Einrichtung wird eingesetzt, wo dünne Kunststoffe oder Furniere einzeln oder im Paket geschnitten werden müssen. Die Preßkraft jedes der langsam absenkbaren Zylinder beträgt 700 N.

Wilhelm Altendorf GmbH & Co. KG Maschinenbau
Wettiner Allee 43/45, D-32429 Minden
Postfach 2009, D-32377 Minden
Telefon 05 71/9 55 00, Telefax 05 71/9 55 01 11