

PRO VER CFT

CENTRO DI LAVORO
A CONTROLLO NUMERICO



 **BIESSE**

LA MACCHINA PER LAVORAZIONI IMPEGNATIVE

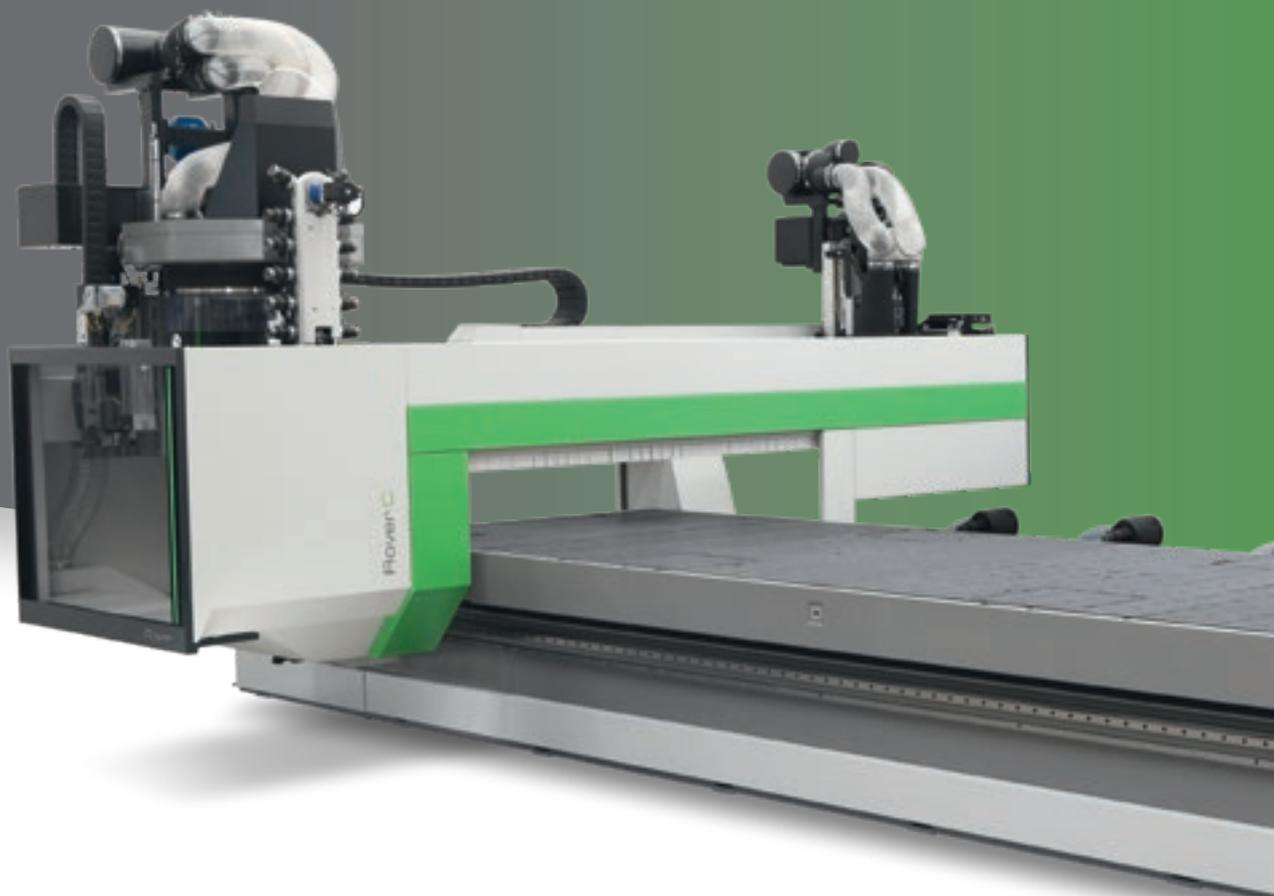

IL MERCATO CHIEDE

un cambiamento nei processi produttivi che consenta di **accettare il maggior numero di commesse possibili**. Tutto ciò mantenendo alti standard di qualità, personalizzazione dei manufatti con tempi di consegna rapidi e certi.

BIESSE RISPONDE

con **soluzioni tecnologiche** in grado di soddisfare le esigenze delle aziende che producono su ordine, riducendo notevolmente i costi e i tempi ciclo. **Rover C FT** è il nuovo centro di lavoro stand alone per produrre non solo nesting, ma pezzi particolari di spessore, lavorazioni impegnative, produzioni speciali e miste, folding ma anche alluminio e materiali tecnologici. È stata concepita per l'impiego in particolari produzioni che richiedono lavorazioni specifiche.



ROVER C FT

- ✔ ELEVATA TECNOLOGIA PER PRESTAZIONI DI ALTO LIVELLO
- ✔ QUALITÀ DI LAVORAZIONE
- ✔ MASSIMA PRECISIONE
- ✔ TECNOLOGIA AFFIDABILE NEL TEMPO

INFINITE POSSIBILITÀ DI LAVORAZIONE

La tecnologia della nuova Rover C FT consente la lavorazione di pezzi con forme complesse e di elevato spessore, garantendo qualità, precisione e totale affidabilità nel tempo.

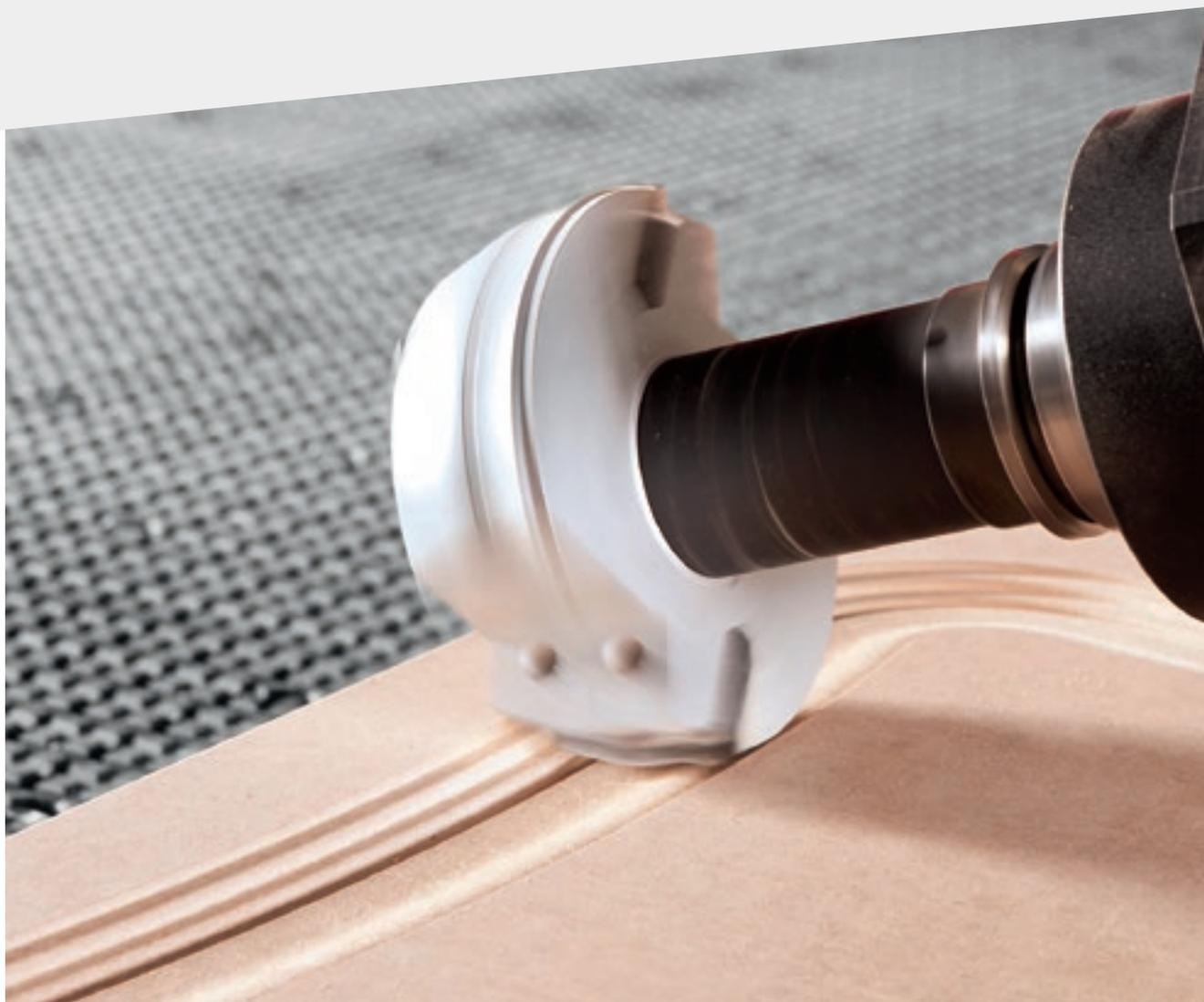

LA TECNOLOGIA AL TOP
NEL SETTORE E LA DECENNALE ESPERIENZA
BIESSE NEL NESTING RISPONDONO
ALLE APPLICAZIONI PIÙ VARIE

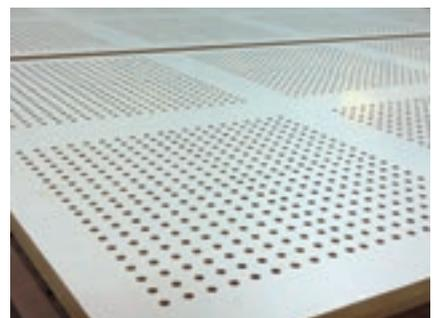
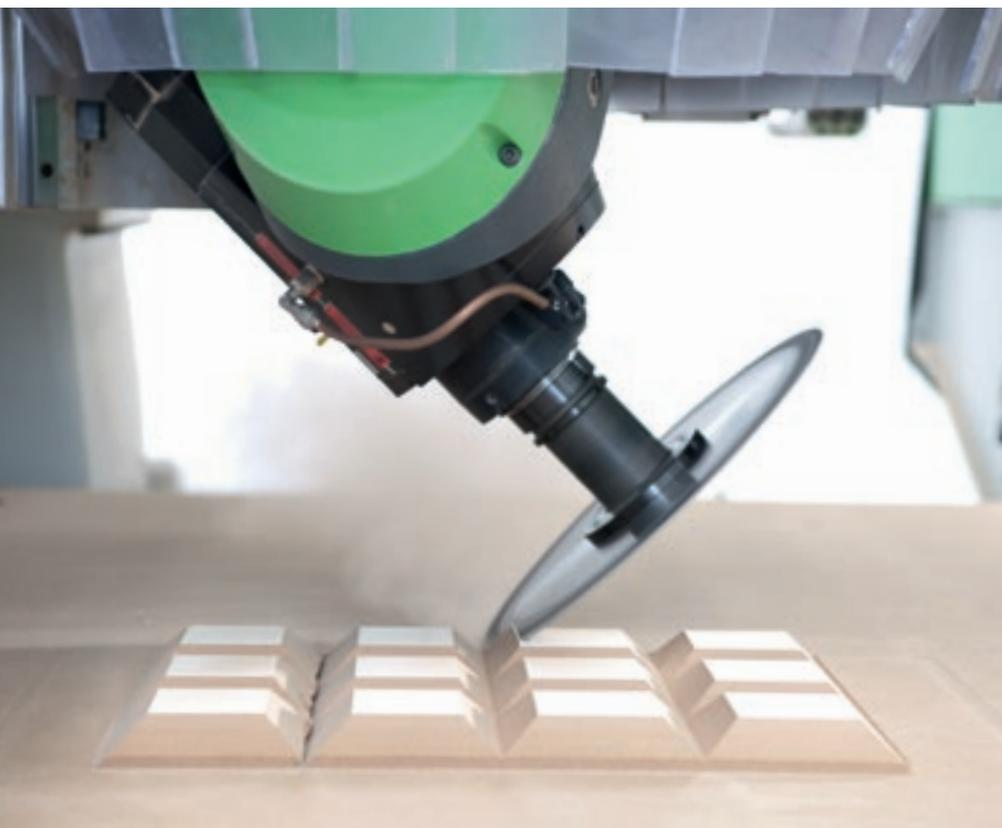

La modularità e la massima configurabilità trasversale a tutte le taglie, permettono di soddisfare le svariate richieste del mercato e creare configurazioni mirate alle esigenze di ogni singolo cliente.

ELEVATA TECNOLOGIA PER PRESTAZIONI DI ALTO LIVELLO

Soluzioni tecnologiche uniche sul mercato per soddisfare le richieste di produttività e flessibilità dei produttori più esigenti.

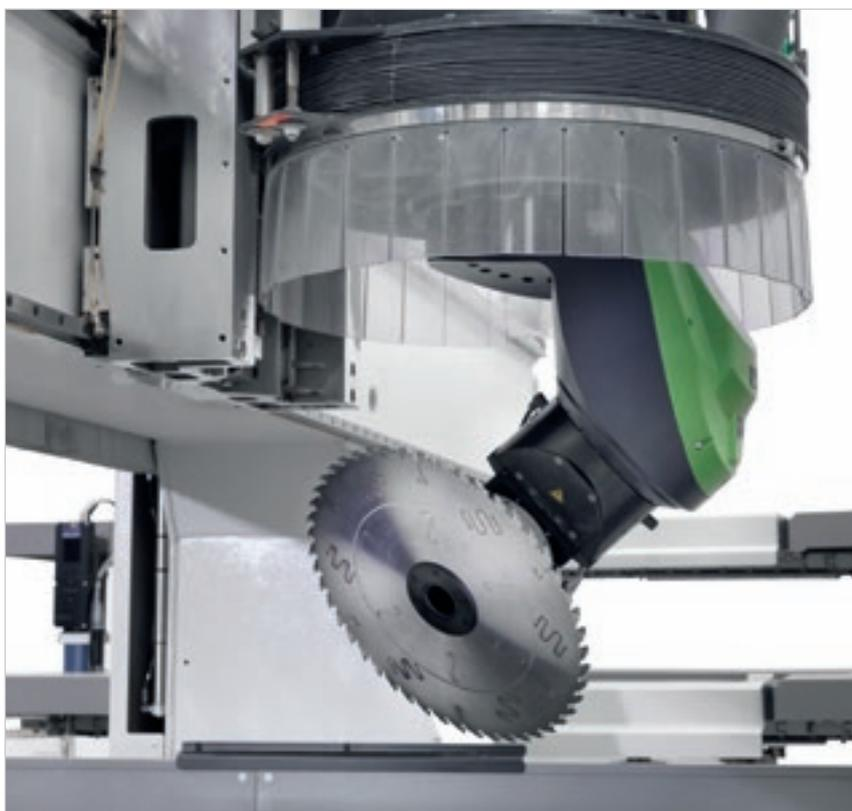

Unità operatrice a 5 assi interpolanti da 21,5 kW già a 8000 giri/m, la più potente sul mercato, che permette di realizzare lavorazioni complesse garantendo qualità e precisione.



Le soluzioni sviluppate su Rover C permettono di eseguire rapidi cambi utensile con tempi ciclo ridotti.

**LAVORABILITÀ DI COMPONENTI DI ELEVATO
SPESSORE GRAZIE AL PASSAGGIO PEZZO
DA 400 E 500 MM (OPZ).**

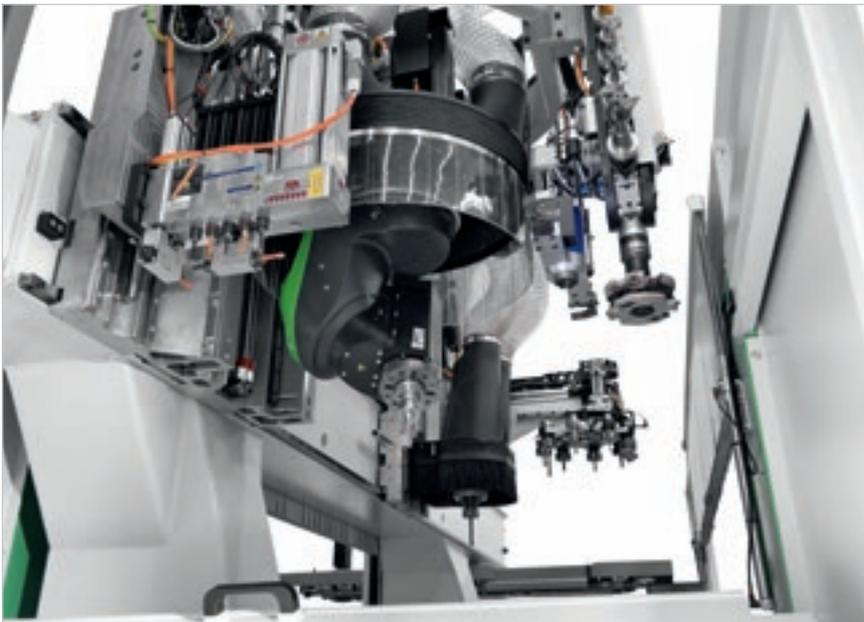

La possibile combinazione dei gruppi 5 assi e 4 assi permette di processare qualsiasi tipologia di prodotto. Gli assi Y indipendenti consentono di eseguire cambi utensili in tempo mascherato utilizzando il maggior numero di utensili disponibili in macchina.

**VELOCITÀ VETTORIALE DEGLI ASSI
DA 124 A 156 M/1' E ACCELERAZIONI
DA 3,5 A 5 M/SEC² PER ELEVATA
PRODUTTIVITÀ.**

HIGH TECHNO LOGY

POTENZA ESATTA

Soluzioni tecnologiche uniche sul mercato per soddisfare le richieste di produttività e flessibilità dei produttori più esigenti.

La nuova unità operatrice a 5 assi interpolanti permette di realizzare lavorazioni complesse garantendo qualità e precisione.

Combinando i gruppi 5 assi e 4 assi è possibile processare qualsiasi tipologia di prodotto.

Gli assi Y indipendenti, che consentono di eseguire cambi utensili senza pesare sui tempi ciclo, e le elevate velocità degli assi e accelerazioni garantiscono un'alta produttività.



MASSIMA FLESSIBILITÀ SU MISURA

Avanzata tecnologia del piano di lavoro per lavorare in massima affidabilità pannelli di diversi tipi e dimensioni.



Tecnologia multizona che adatta automaticamente il vuoto della macchina alle differenti dimensioni dei pannelli utilizzati dal cliente all'interno della propria produzione.

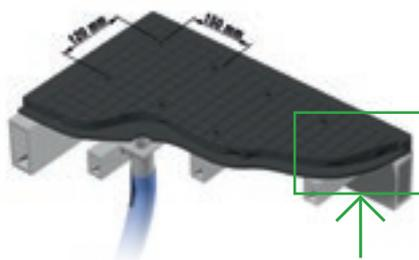

CAMERA DI DISTRIBUZIONE
DEL VUOTO

Il bloccaggio del vuoto si adatta perfettamente alle dimensioni del pannello e permette il passaggio da un formato all'altro senza necessità di operazioni manuali.

MASSIMA TENUTA DEL PEZZO GRAZIE AL SISTEMA DI DISTRIBUZIONE AVANZATO DEL VUOTO CON POLMONATURA ALL'INTERNO DEL PIANO DI LAVORO.



Piano di lavoro in stratificato fenolico con impianto del vuoto.

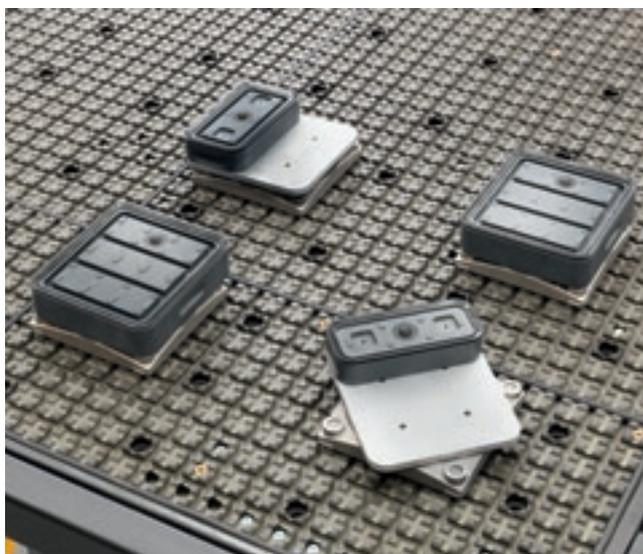

Moduli vacuum liberamente posizionabili sul piano di lavoro FT senza l'ausilio di connessioni dedicate.

PERFETTO BLOCCAGGIO DEI PEZZI DI TUTTE LE TIPOLOGIE

Nessun limite nel bloccaggio dei pezzi. Biesse è in grado di fornire molteplici soluzioni in funzione delle specifiche esigenze del cliente.



Possibilità di posizionare morse Uni-clamp o sistemi a bloccaggio pneumatico personalizzati.

Bloccaggio di pezzi posizionati su controsagome speciali con vuoto.

ALTA PRECISIONE E AFFIDABILITÀ NEL TEMPO

La struttura gantry è progettata per elevare gli standard di precisione e affidabilità nell'esecuzione delle lavorazioni.



Basamento integrale monolitico a struttura chiusa ad anello.

La struttura robusta, estremamente rigida e prestazionale, è stata creata appositamente per garantire massima qualità, stabilità e precisione di lavorazione.

Una **vasta gamma di taglie** tra cui scegliere la macchina più adatta, per lavorare pezzi di ogni dimensione.

ROVER C FT 1638
ROVER C FT 1665
ROVER C FT 1938
ROVER C FT 1965
ROVER C FT 2248

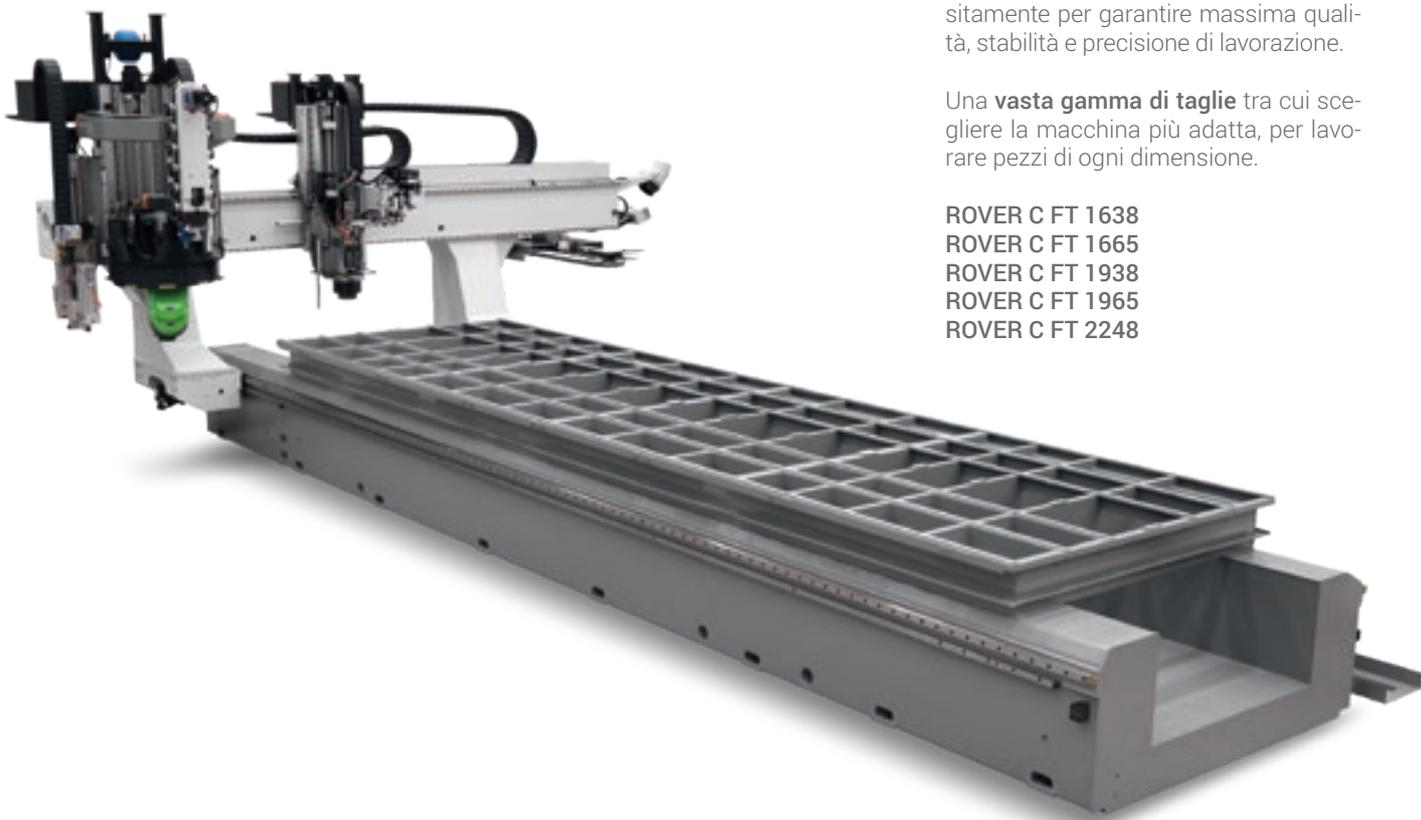

La doppia motorizzazione nell'asse X permette di raggiungere elevate velocità e accelerazioni mantenendo un'alta precisione e qualità di finitura.

ELEVATA QUALITÀ DI FINITURA



Gli elettromandrini, le teste a forare e gli aggregati sono progettati e realizzati per Biesse da HSD, azienda leader mondiale nel settore della mecatronica.



Biesse utilizza la stessa componentistica di alto livello per tutte le macchine della gamma.

Il **gruppo multifunzione**, posizionabile in continuo su 360° da CN, può ospitare aggregati per l'esecuzione di lavorazioni specifiche (incasso per serratura, sedi per cerniere, foratura orizzontale profonda, intestatura, ecc.).



Nuovo **asse C Torque**: con sistema Direct Drive. L'assenza di ingranaggi consente massima precisione, affidabilità e rapidità d'esecuzione. La rotazione di 360° in continuo e la possibilità di interpolare permettono l'esecuzione di pezzi con forme complesse.

IDENTITY

DESIGN FUNZIONALE

Un'estetica innovativa ed essenziale caratterizza l'identità distintiva Biesse.

Lo sportello di protezione in policarbonato trasparente antisfondamento è progettato per garantire la massima visibilità all'operatore. Dotato di led a cinque colori ad indicare lo stato della macchina, permette di monitorare agevolmente le fasi di lavorazione in totale sicurezza.

ROVER

RIDUZIONE DEI TEMPI CICLO PER UNA ELEVATA PRODUTTIVITÀ

Tempi nulli di attrezzaggio macchina grazie a nuove soluzioni per il cambio utensile che permettono di avere oltre 100 utensili sempre disponibili.



Doppio magazzino utensili a bordo carro X da 44-66 posizioni per garantire un cambio utensile rapido e tempi di lavorazione ridotti. Consente di alloggiare una lama da 400 mm di diametro.



Magazzino utensili a catena verticale su asse Y da 10-15 posizioni.



Gli **assi Y indipendenti** consentono di eseguire cambi utensili in tempo mascherato utilizzando il maggior numero di utensili disponibili in macchina. La **navetta** presente nel magazzino a catena verticale rende rapida l'esecuzione di cambio utensile.

Il **Pick Up** permette di attrezzare i magazzini a bordo macchina.



Riduzione dei tempi di attrezzaggio macchina senza errori da parte dell'operatore grazie al **Presetter a contatto** che permette di effettuare automaticamente la misurazione della lunghezza utensile.

MASSIMA SICUREZZA PER L'OPERATORE

Le pedane sensibili permettono alla macchina di lavorare a velocità massima costante.



Sicurezza e flessibilità grazie ai nuovi bumper abbinati alle fotocellule senza ingombro a terra con pendolare dinamico.

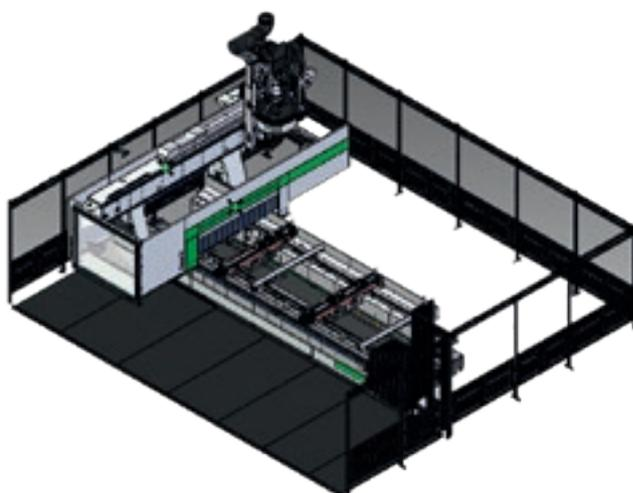

**PROTEZIONI PERIMETRALI
CON PORTA DI ACCESSO
FRONTALE**



Bandelle laterali a protezione del gruppo operatore, mobili per lavorare a massima velocità in totale sicurezza.



Consolle remotata per un controllo diretto e immediato da parte dell'operatore.

Massima visibilità di lavorazione.

Banda LED a 5 colori indicanti lo stato della macchina in tempo reale. Accesso facilitato durante le operazioni di attrezzaggio grazie alla carena anteriore apribile.



CONFIGURAZIONI PERSONALIZZABILI SECONDO LE MOLTEPLICI ESIGENZE DI PRODUZIONE

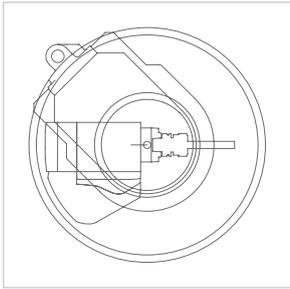

Unità di fresatura a 5 assi con potenze fino a 21,5 kW.

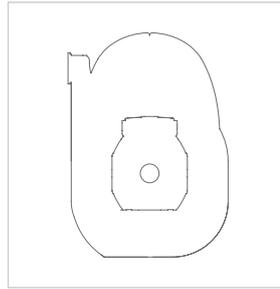

Unità di fresatura con raffreddamento ad aria o a liquido e potenze fino a 19,2 kW.

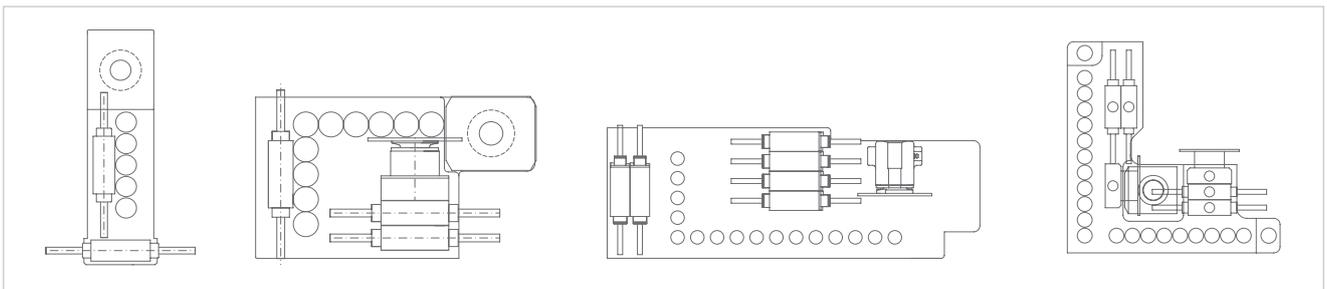

Teste a forare disponibili da 9 a 30 utensili: BHZ 9 - BHZ 17 L - BHZ 29 L - BHZ 30 2L fino a 6000 giri/min.

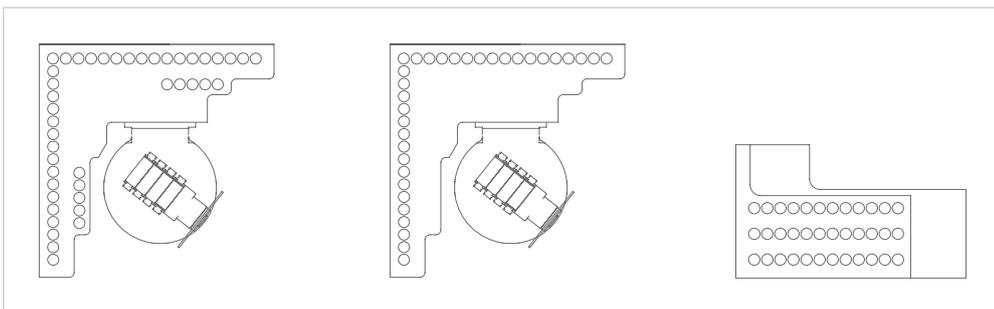

Teste a forare BHC42 - BHC32 - BH36 fino a 8000 giri/min.

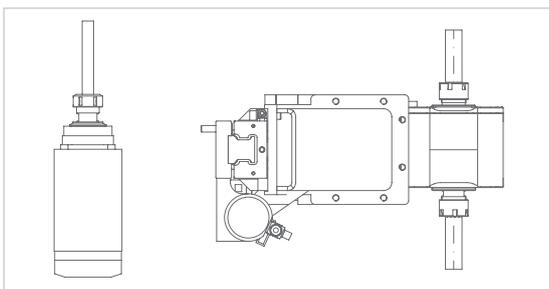

Unità di fresatura orizzontale a 1 o 2 uscite.

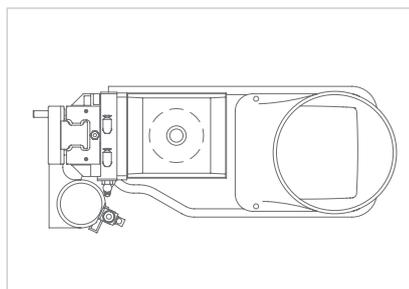

Unità di fresatura verticale da 6 kW.

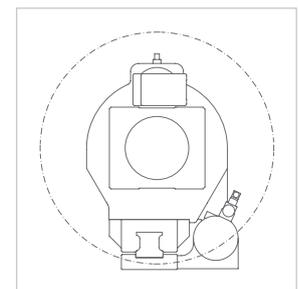

Multifunzione con rotazione 360°.

AGGREGATI PER ESEGUIRE OGNI TIPO DI LAVORAZIONE



Motore verticale fisso dedicato a lavorazioni accessorie di fresatura (slot, antischeggia, ...).



Motore orizzontale fisso per sedi serrature.



Motore orizzontale a 2 uscite raffreddato a liquido. Disponibile anche in versione ad inclinazione da controllo numerico per lavorazioni orizzontali, inclinate e verticali.

LA TECNOLOGIA PIÙ EVOLUTA A PORTATA DI MANO

bTouch è un opzionale che può essere acquistato anche in post-vendita per migliorare le funzionalità e l'utilizzo della tecnologia a disposizione.



bTouch è il nuovo schermo tattile da 21,5" che permette di eseguire tutte le funzioni svolte dal mouse e dalla tastiera garantendo un'interattività diretta tra utente e dispositivo.

Perfettamente integrato con l'interfaccia della bSuite 3.0 (e successive), ottimizzata per un utilizzo touch, sfrutta al meglio e con la massima semplicità le funzioni dei software Biesse installati in macchina.

Lo schermo ha una risoluzione massima di 1920 x 1080 (Full HD) a 60 Hz.

In particolare può:

- ✔ Creare un qualsiasi programma CAD (anche parametrico) comprensivo di geometrie e lavorazioni
- ✔ Ingrandire, muovere e ruotare gli oggetti (pezzo, CNC, utensili ecc) presenti nell'area CAD/CAM
- ✔ Attrezzare i magazzini semplicemente trascinando gli utensili nell'alloggio designato
- ✔ Preparare la macchina per il corretto posizionamento del pezzo (Set-up macchina) spostando piani e carrelli nella posizione desiderata
- ✔ Inviare un programma in distinta, modificarne i parametri e inviarlo al CNC per la successiva lavorazione
- ✔ Gestire tutti i comandi presenti in soft-console

INDUSTRY 4.0 READY



Industry 4.0 è la nuova frontiera dell'industria basata sulle tecnologie digitali, sulle macchine che parlano alle aziende. I prodotti sono in grado di comunicare e interagire tra loro autonomamente in processi produttivi collegati da reti intelligenti.

L'impegno di Biesse è quello di trasformare le fabbriche dei nostri clienti in real-time factories pronte a garantire le opportunità della digital manufacturing. Macchine intelligenti e software diventano strumenti imprescindibili che facilitano il lavoro quotidiano di chi, in tutto il mondo, lavora il legno e non solo.

INDUSTRY 4.0 READY

L'ALTA TECNOLOGIA DIVENTA ACCESSIBILE E INTUITIVA



B_SOLID È UN SOFTWARE CAD CAM 3D CHE PERMETTE, CON UN'UNICA PIATTAFORMA, DI ESEGUIRE TUTTE LE TIPOLOGIE DI LAVORAZIONE GRAZIE A MODULI VERTICALI REALIZZATI PER PRODUZIONI SPECIFICHE.

- Progettazione in pochi click.
- Simulazione della lavorazione per vedere in anteprima il pezzo ed essere guidato nella sua progettazione.
- Realizzazione del pezzo in anteprima in una macchina virtuale, prevenendo collisioni e attrezzando la macchina al meglio.
- Simulazione della lavorazione con calcolo del tempo di esecuzione.



RIDUZIONE DEI TEMPI E DEGLI SPRECHI



B_NEST È IL PLUGIN DI B_SUITE DEDICATO ALLA LAVORAZIONE NESTING. PERMETTE DI ORGANIZZARE SEMPLICEMENTE I PROPRI PROGETTI DI NESTING RIDUCENDO IL CONSUMO DI MATERIALE ED I TEMPI DI LAVORAZIONE.

- Flessibilità e riduzione tempi e costi di produzione.
- Ottimizzazione per ogni tipologia di prodotto.
- Gestione articoli, lastre ed etichette.
- Integrazione con i software aziendali.



GESTIRE LA PRODUZIONE IN MODO SEMPLICE E IMMEDIATO



SmartConnection è una soluzione web based utilizzabile da qualsiasi dispositivo.



SMARTCONNECTION È UN SOFTWARE PER LA GESTIONE IN AZIENDA DELLE COMMESSE, A PARTIRE DALLA LORO GENERAZIONE FINO ALLA PIANIFICAZIONE A CALENDARIO E ALL'EFFETTIVA MESSA IN PRODUZIONE IN POCHI SEMPLICI ED INTUITIVI PASSAGGI.

GRAZIE A SMARTCONNECTION È POSSIBILE COLLEGARE I MACCHINARI DEL SITO PRODUTTIVO TRASFORMANDO L'AZIENDA IN CHIAVE 4.0.

GESTISCI LA COMMESSA

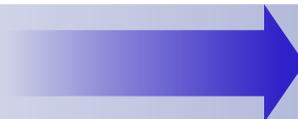

PROGRAMMA

SMART CONNECTION

Powered by Retuner



METTI A CALENDARIO

LAVORA



Biesse sta estendendo SmartConnection in tutte le aree geografiche.
Per verificare la disponibilità nel tuo Paese, contatta il tuo riferimento commerciale.

SOPHIA

PIÙ VALORE DALLE MACCHINE

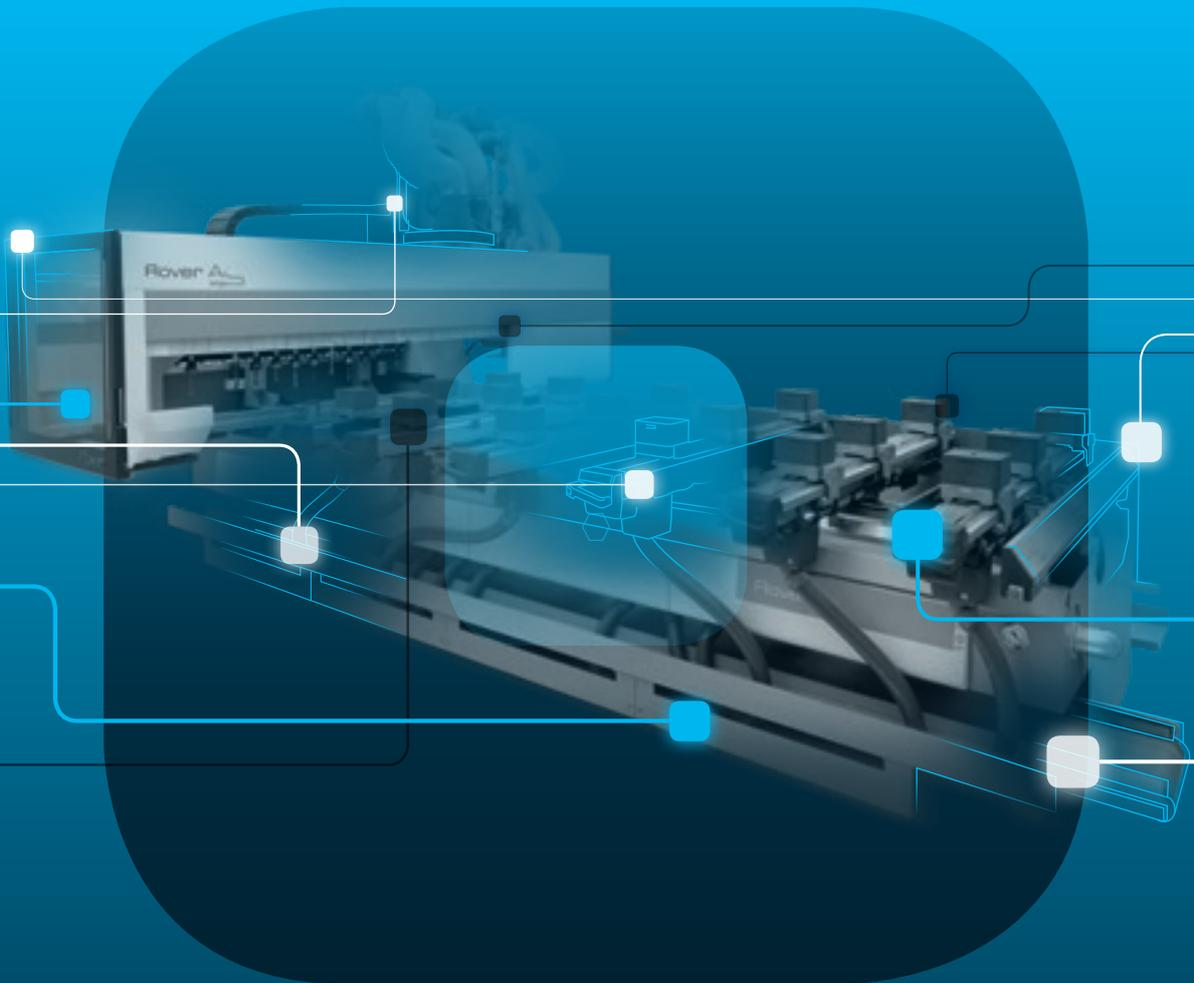

Sophia è la piattaforma IoT di Biesse che abilita i propri clienti a una vasta gamma di servizi per semplificare e razionalizzare la gestione del lavoro.

Permette di inviare in tempo reale informazioni e dati sulle tecnologie in uso per ottimizzare le prestazioni e la produttività delle macchine e degli impianti.

 **BIESSE**

in collaborazione con **accenture**

DATI TECNICI

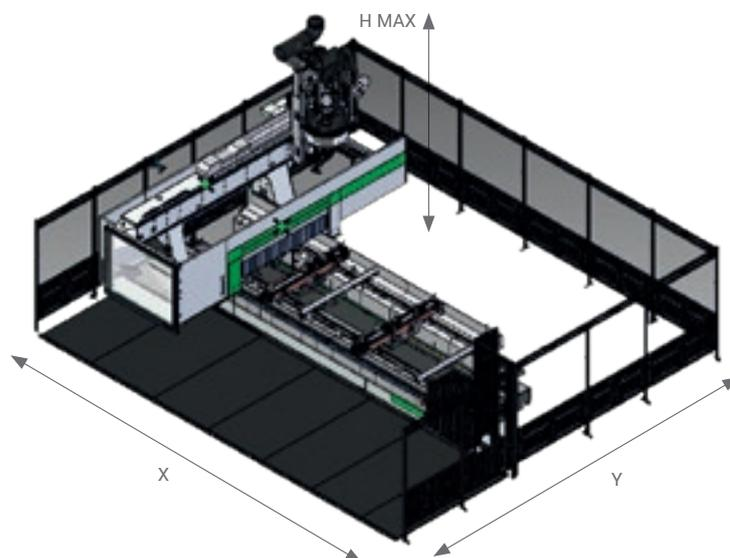

CAMPI DI LAVORO E ALTEZZA Z

		X CE Tappeti	Y CE Tappeti	X CE Bumper	Y CE Bumper	H MAX 5 assi
ROVER C FT 1638	mm	8121	6547	8361	6530	3370
ROVER C FT 1665	mm	11027	6547	11267	6530	3370
ROVER C FT 1938	mm	8121	6567	8361	6530	3370
ROVER C FT 1965	mm	11027	6567	11267	6530	3370
ROVER C FT 2248	mm	9320	7120	9574	7064	3370

CAMPI DI LAVORO

		X	Y	Z
ROVER C FT 1638	mm	3765	1560	400 / 500
ROVER C FT 1665	mm	6450	1560	400 / 500
ROVER C FT 1938	mm	3765	1875	400 / 500
ROVER C FT 1965	mm	6450	1875	400 / 500
ROVER C FT 2248	mm	4801	2205	400 / 500

Dati tecnici ed illustrazioni non sono impegnativi. Alcune foto possono riprodurre macchine complete di opzionali. Biesse Spa si riserva il diritto di apportare eventuali modifiche senza preavviso.

Lavorazione su pezzo di ontano di altezza 92mm: Livello di pressione sonora superficiale ponderato A (Lp_fA) 83 dB (A). Livello di potenza sonora superficiale ponderato A (Lw_A) 106 dB (A). Lavorazione su pezzo in MDF di altezza 19mm: Livello di pressione sonora superficiale ponderato A (Lp_fA) 79dB (A).

Incertezza di misura K = 4 dB. Il rilevamento è stato eseguito rispettando la norma EN ISO 3746 - EN ISO 11202 - UNI EN 848-3 e successive modifiche. I valori di rumorosità indicati sono livelli di emissione e non rappresentano necessariamente livelli operativi sicuri. Nonostante esista una relazione fra livelli di emissione e livelli di esposizione, questa non può essere utilizzata in modo affidabile per stabilire se siano necessarie o meno ulteriori precauzioni. I fattori che determinano il livello di esposizione a cui è soggetta la forza lavoro comprendono la durata di esposizione, le caratteristiche del locale di lavoro, altre fonti di polvere e rumore ecc., cioè il numero di macchine ed altri processi adiacenti. In ogni caso, queste informazioni consentiranno all'utente della macchina di effettuare una migliore valutazione del pericolo e del rischio.

CUSTOMER CARE È IL NOSTRO MODO DI ESSERE

SERVICES è una nuova esperienza per i nostri clienti, per offrire un nuovo valore composto non solo dall'eccellente tecnologia ma da una connessione sempre più diretta con l'azienda, le professionalità che la compongono e l'esperienza che la caratterizza.



DIAGNOSTICA AVANZATA

Canali digitali per interazione da remoto on line 24/7. Sempre pronti ad intervenire on site 7/7.



RETE WORLDWIDE

39 filiali, più di 300 agenti e rivenditori certificati in 120 paesi e magazzini ricambi in America, Europa e Far East.



RICAMBI SUBITO DISPONIBILI

Identificazione, spedizione e consegna di parti di ricambio per ogni esigenza.



OFFERTA FORMATIVA EVOLUTA

Tanti moduli formativi on site, on line e in aula per percorsi di crescita personalizzati.



SERVIZI DI VALORE

Un'ampia gamma di servizi e software per il miglioramento continuo delle performance dei nostri clienti.

ECCELLENZA NEL LIVELLO DI SERVIZIO

+550

TECNICI NEL MONDO
ALTAMENTE SPECIALIZZATI,
PRONTI AD ASSISTERE
I CLIENTI IN OGNI ESIGENZA

90%

DI CASE PER MACCHINA
FERMA, CON TEMPO
DI RISPOSTA ENTRO 1 ORA

+100

ESPERTI IN CONTATTO
DIRETTO DA REMOTO
E TELESERVICE

92%

DI ORDINI RICAMBI
PER MACCHINA FERMA
EVASI IN 24 ORE

+50.000

ARTICOLI IN STOCK
NEI MAGAZZINI RICAMBI

+5.000

VISITE DI MANUTENZIONE
PREVENTIVA

80%

DI RICHIESTE SUPPORTO
RISOLTE ON-LINE

96%

DI ORDINI RICAMBI EVASI
ENTRO LA DATA PROMESSA

88%

DI CASE RISOLTI
CON IL PRIMO INTERVENTO
ON SITE

MADE WITH BIESSE

IL CANTIERE DELLA SAGRADA FAMILIA SCOMMETTE SU BIESSE

La carpenteria della maestosa basilica disegnata da Antoni Gaudí acquisisce un centro di lavoro BIESSE su cui si realizzeranno principalmente gli stampi destinati alla produzione degli elementi in pietra, marmo e cemento e i moduli per casseforme. Salvador Guardiola, carpentiere di grande esperienza specializzato nella costruzione di imbarcazioni e autore della riproduzione di due delle Caravelle del viaggio di Colombo

verso l'America, è il responsabile del cantiere della Sagrada Família da 19 anni. "Abbiamo scelto BIESSE per la qualità del centro di lavoro e del suo servizio tecnico" afferma Guardiola. "La macchina non può fermarsi: alcuni giorni funziona 24 ore su 24, pertanto, abbiamo bisogno di una risposta immediata a qualsiasi imprevisto". L'assistenza tecnica di BIESSE al cantiere della Sagrada Família sarà infatti effi-

cace, puntuale e precisa grazie al servizio on-line che la prestigiosa azienda italiana offre ai suoi clienti.

LIVE THE EXPE RIENCE



Tecnologie interconnesse e servizi evoluti in grado di massimizzare l'efficienza e la produttività, generando nuove competenze al servizio del cliente.

**VIVI L'ESPERIENZA
BIESSE GROUP NEI NOSTRI
CAMPUS NEL MONDO**

