

# PRO VER CFT

CENTRE D'USINAGE  
À CONTRÔLE NUMÉRIQUE

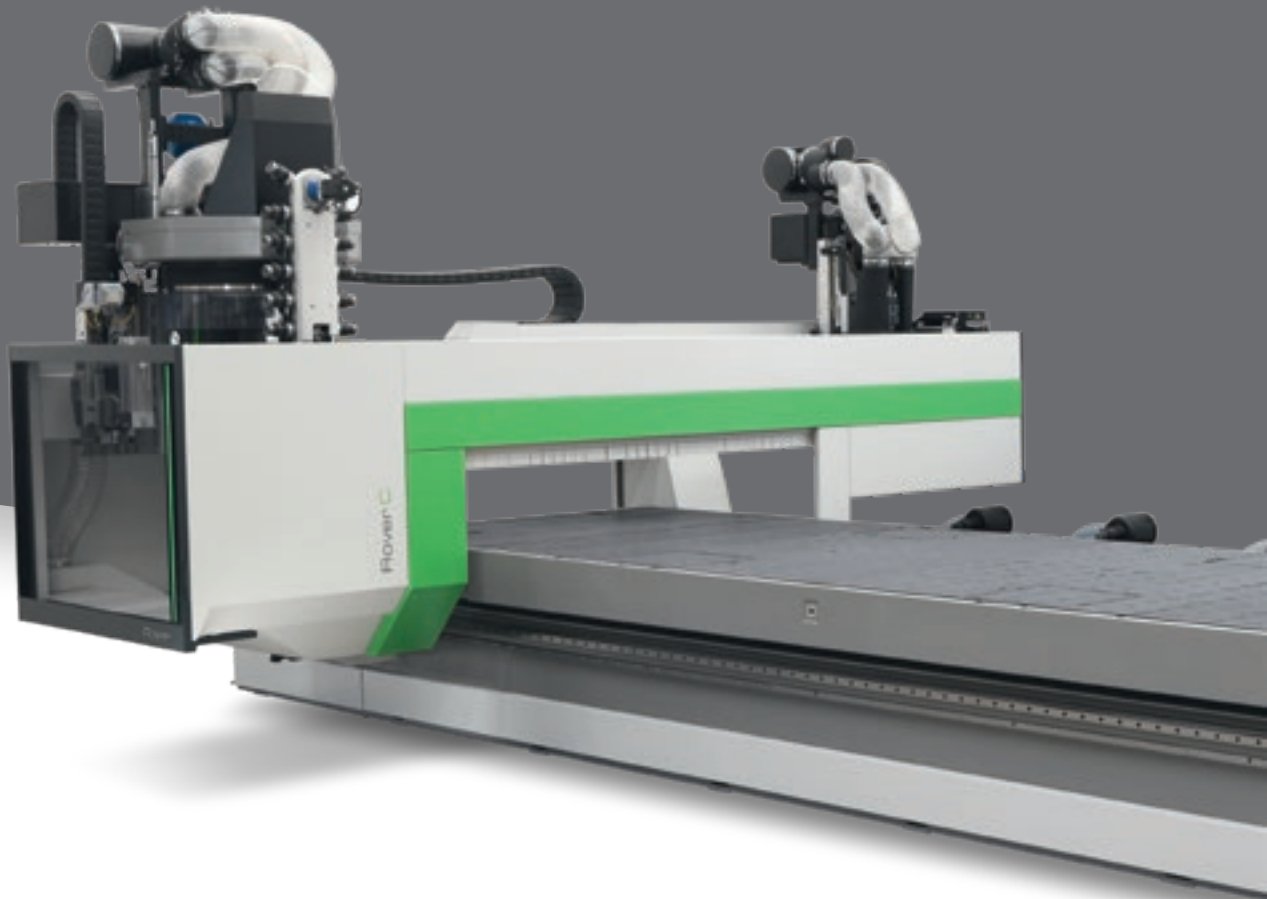

# LA MACHINE POUR LES FAÇONNAGES COMPLEXES



## LE MARCHÉ REQUIERT

un changement dans les procédés de production permettant **d'accepter le plus grand nombre de commandes possibles**. Le tout, sans renoncer aux hauts standards de qualité **ni à la personnalisation des produits** avec des délais de livraison rapides et sûrs.

## BIESSE RÉPOND

par **des solutions technologiques** capables de satisfaire les exigences des entreprises qui produisent sur commande tout en réduisant radicalement les coûts et les temps de cycle. **Rover C FT** est le nouveau centre d'usinage autonome qui permet de produire non seulement en mode nesting mais également des pièces particulières de grande épaisseur, des façonnages complexes, des productions spéciales et mixtes, en mode folding ainsi qu'en aluminium et en matériaux technologiques. Cette machine a été conçue pour une utilisation dans des productions particulières qui requièrent des façonnages spécifiques.



# ROVER C FT

- TECHNOLOGIE DE POINTE POUR DES PERFORMANCES DE HAUT NIVEAU
- QUALITÉ DU FAÇONNAGE
- MAXIMUM DE PRÉCISION
- TECHNOLOGIE FIABLE DANS LE TEMPS

# POSSIBILITÉS DE FAÇONNAGE INFINIES

La technologie de la nouvelle Rover C FT permet de façonner des pièces aux formes complexes et de grande épaisseur tout en garantissant qualité, précision et fiabilité totale en termes de temps.

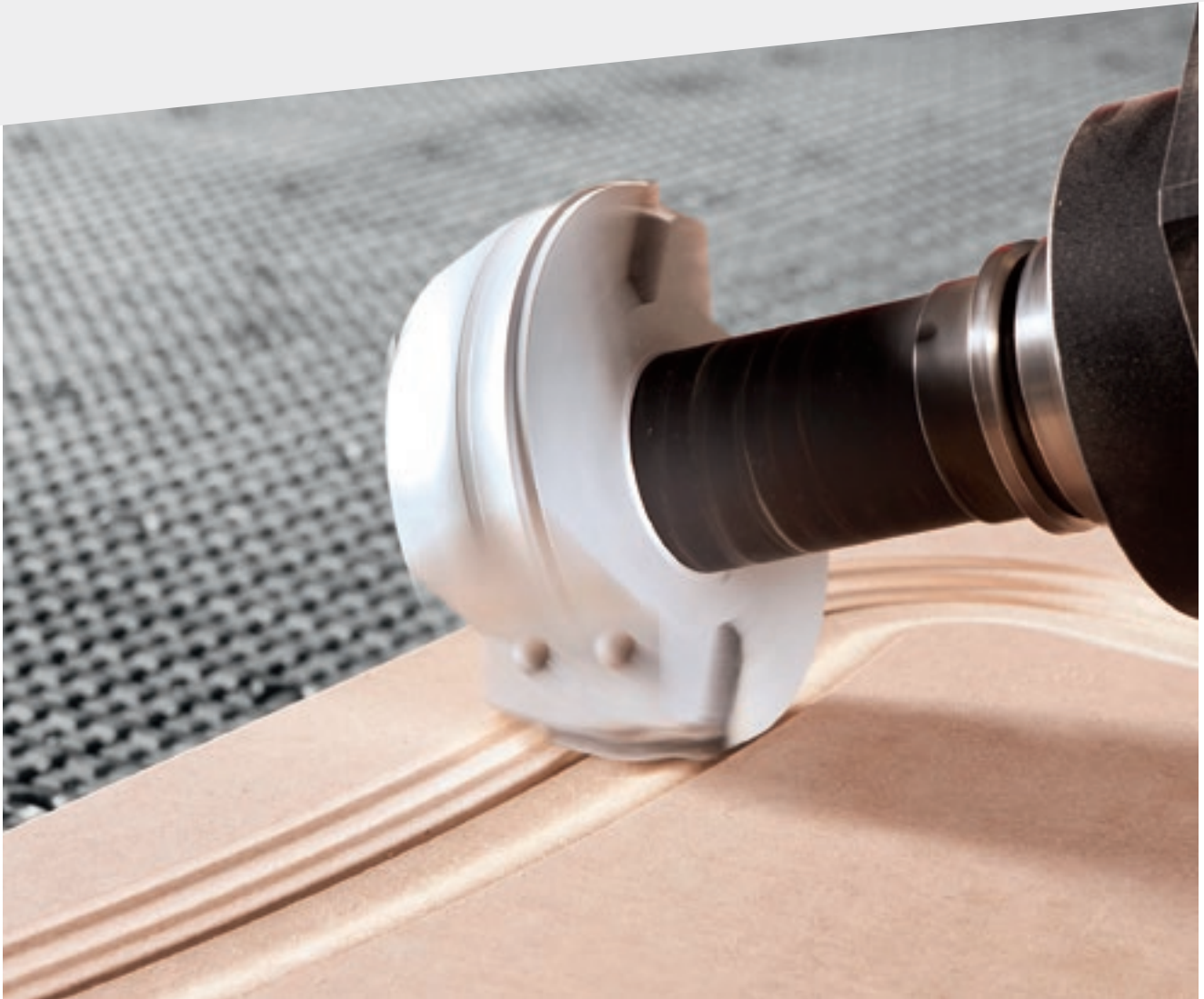

LA MEILLEURE TECHNOLOGIE DU SECTEUR  
ET LA LONGUE EXPÉRIENCE DE BIESSE DANS  
LE NESTING RÉPONDENT AUX APPLICATIONS  
LES PLUS VARIÉES

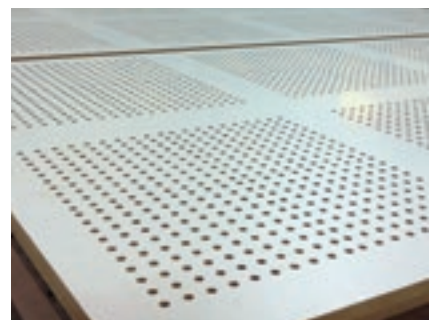
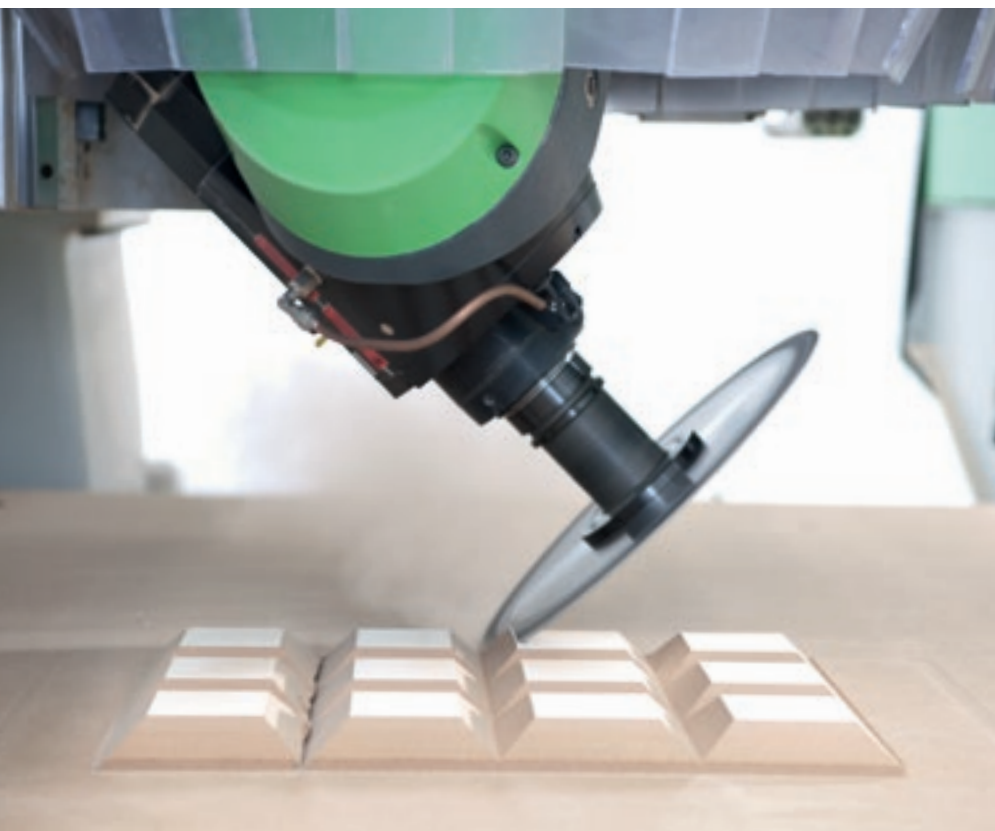

La modularité et la plus grande configurabilité transversale pour toutes les tailles, permettent de satisfaire les demandes du marché les plus variées et de créer des configurations ciblées aux exigences de chaque client.

# TECHNOLOGIE DE POINTE POUR DES PERFORMANCES DE HAUT NIVEAU

Des solutions technologiques uniques sur le marché pour répondre aux besoins de productivité et de flexibilité des fabricants les plus exigeants.

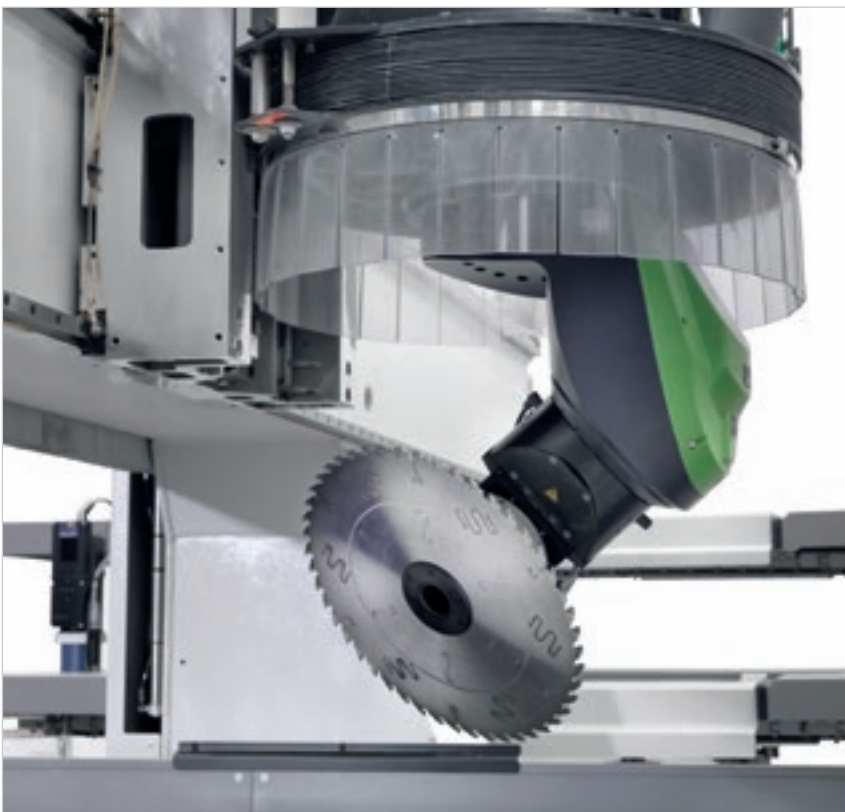

Unité de façonnage à 5 axes interpolants de 21,5 kW dès les 8 000 tr/m, la plus puissante du marché, qui permet de réaliser des façonnages complexes tout en garantissant une qualité optimale et une grande précision.



Les solutions développées sur Rover C permettent d'exécuter des changements d'outils rapides avec des temps de cycles réduits.

**FAÇONNABILITÉ DE COMPOSANTS AYANT  
UNE ÉPAISSEUR ÉLEVÉE GRÂCE AU PASSAGE  
DE LA PIÈCE DE 400 MM ET 500 MM (OPT).**

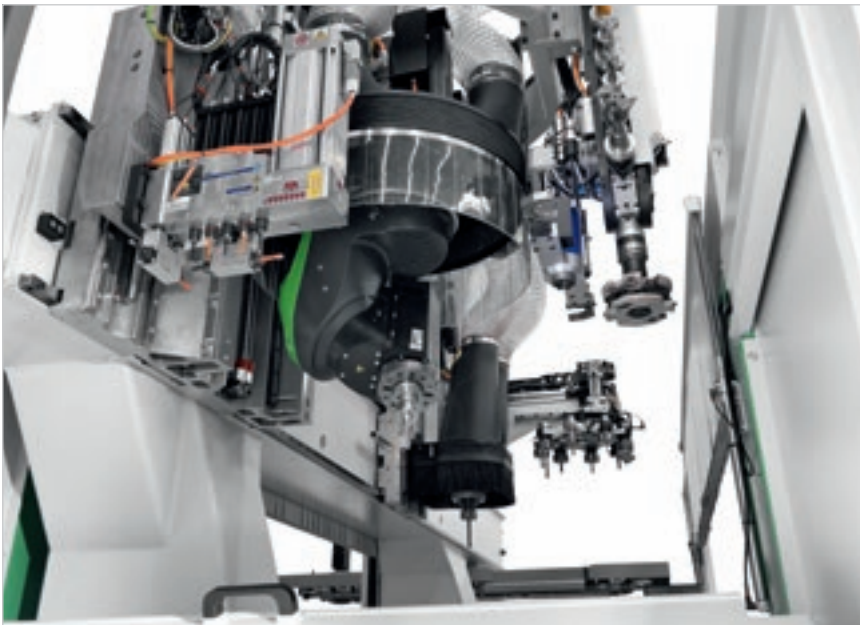

La combinaison possible des groupes à 5 et 4 axes permet de traiter tout type de produit. Grâce aux axes Y indépendants, il est possible d'effectuer des changements d'outils en temps masqué en utilisant le plus grand nombre d'outils disponibles sur la machine.

**VITESSE VECTORIELLE DES AXES DE 124  
À 156 M/1' ET ACCÉLÉRATIONS DE 3,5  
À 5 M/S<sup>2</sup> POUR UNE PRODUCTIVITÉ  
EN SÉRIE ÉLEVÉE ET VARIÉE.**

# HIGH TECHNO LOGY

## PUISSANCE EXACTE

Des solutions technologiques uniques sur le marché pour répondre aux besoins de productivité et de flexibilité des fabricants les plus exigeants.

La nouvelle unité de façonnage à 5 axes interpolants permet de réaliser des façonnages complexes tout en garantissant une qualité optimale et une grande précision.

En combinant les groupes à 5 et 4 axes il est possible de traiter tout type de produit.

Les axes Y indépendants, qui permettent d'exécuter des changements d'outils sans pénaliser les temps de cycle, ainsi que les vitesses élevées des axes et des accélérations assurent une haute productivité.





# FLEXIBILITÉ D'USINAGE MAXIMALE

Aucune limite dans le bocage des pièces. Biesse est à même de fournir de multiples solutions intégrées en fonction des exigences spécifiques du client.



Technologie multizone qui adapte automatiquement le vide de la machine pour les différentes tailles du panneaux que le client a dans sa production.

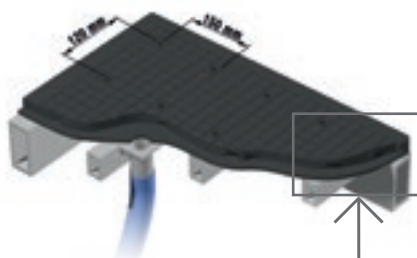

CHAMBRE DE DISTRIBUTION DU VIDE

Le verrouillage du vide s'adapte parfaitement à la taille du panneau et permet le passage d'un format à un autre sans opérations manuelles.

## TENUE OPTIMALE DU PANNEAU GRÂCE AU SYSTÈME DE DISTRIBUTION AVANCÉ DU VIDE AVEC UN RÉSERVOIR À L'INTÉRIEUR DU PLAN DE TRAVAIL.

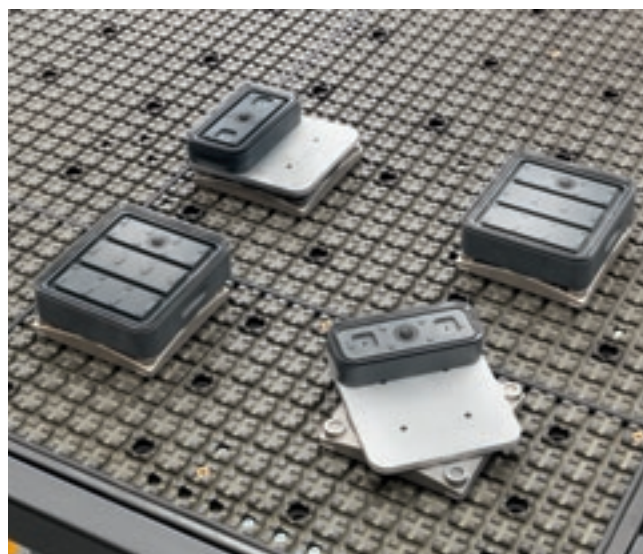
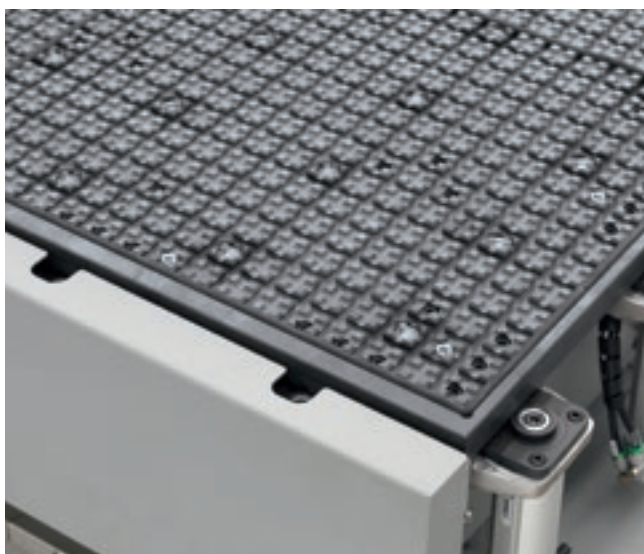

Plan de travail en stratifié phénolique avec installation à vide.

**Modules à vide** librement positionnables sur le plan de travail FT sans besoin de connexions spécifiques.

## BLOPAGE PARFAIT DES PIÈCES DE TOUS LES TYPES

Sortie auxiliaire supplémentaire du vide et pneumatique pour les blocages  
de pièces aux formes complexes.



Blocage de pièces positionnées sur des  
contre-gabarits spéciaux par le vide.

Possibilité de positionner des étaux Uniclamp ou des systèmes de blocage  
pneumatique personnalisés.

# PRÉCISION MAXIMALE D'USINAGE RÉPÉTÉE DANS LE TEMPS

La structure Gantry a été conçue pour élever les standards de précision et de fiabilité dans l'exécution des façonnages.



Bâti intégral monolithique à structure fermée en boucle. La structure robuste, extrêmement rigide et performante, a été spécialement créée pour garantir le maximum de qualité, de stabilité et de précision dans le façonnage.

Possibilité de choisir la machine la plus adaptée parmi une vaste gamme de tailles permettant d'usiner des panneaux de toutes dimensions.

**ROVER C FT 1638**

**ROVER C FT 1665**

**ROVER C FT 1938**

**ROVER C FT 1965**

**ROVER C FT 2248**



La double motorisation dans l'axe X permet d'atteindre des vitesses et des accélérations élevées tout en préservant une haute précision et une grande qualité de finition.

# HAUTE QUALITÉ DE FINITION



Les électrobroches, les têtes de perçage et les agrégats sont conçus et réalisés pour Biesse par HSD, entreprise leader mondial du secteur de la mécatronique.



**Biesse utilise les mêmes composants de haut niveau pour toutes les machines de sa gamme de produits.**

Le **groupe multifonction**, positionné en continu sur 360° depuis le CN, peut accueillir des agrégats pour l'exécution de façonnages spécifiques (logements pour serrures, logements pour charnières, perçage horizontal profond, coupe en bout, etc.).



**Nouvel axe C Torque** : à système Direct Drive. L'absence d'engrenages assure une précision, une fiabilité et une rapidité d'exécution maximales. La rotation à 360° en continu et la possibilité d'interpoler permettent d'exécuter des pièces aux formes complexes.

# IDENTITY

## DESIGN FONCTIONNEL

**Une esthétique innovante et essentielle caractérise l'identité spécifique de Biesse.**

Le portillon de protection en polycarbonate transparent antieffraction a été conçu pour garantir le maximum de visibilité à l'opérateur. Muni de LED à cinq couleurs pour indiquer l'état de la machine, il permet de surveiller aisément les différentes phases d'usinage en toute sécurité.

A close-up photograph of the Rover logo, which is a silver, three-dimensional emblem with the word "ROVER" in a stylized, blocky font. The logo is mounted on a dark, textured surface. In the background, a vertical green light strip is visible, casting a soft glow. The lighting is dramatic, highlighting the metallic sheen of the logo and the texture of the surface.

ROVER

# RÉDUCTION DES TEMPS DE CYCLE POUR UNE PRODUCTIVITÉ EN SÉRIE ÉLEVÉE ET VARIÉE

Réduction totale des temps d'outillage machine grâce à de nouvelles solutions pour le changement d'outil qui permettent d'avoir plus de 100 outils toujours disponibles.



**Double magasin outils** sur le chariot X de 44-66 positions pour garantir un changement d'outil rapide et des temps de façonnage réduits. Il permet de loger une lame de 400 mm de diamètre.



**Magasin outils à chaîne verticale** sur axe Y de 10-15 positions.





Grâce aux **axes Y indépendants**, il est possible d'effectuer des changements d'outils en temps masqué en utilisant le plus grand nombre d'outils disponibles sur la machine. La navette présente dans le magasin à chaîne verticale rend l'exécution du changement d'outil plus rapide.

Le **Pick Up** permet d'équiper les magasins sur la machine.

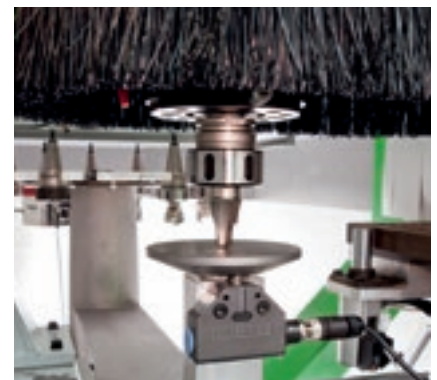

Réduction des temps d'outillage machine sans erreurs de la part de l'opérateur grâce au Présélecteur à contact qui permet de mesurer automatiquement la longueur de l'outil.

# SÉCURITÉ MAXIMALE POUR L'OPÉRATEUR

Les tapis de **détection sensibles** permettent à la machine d'usiner à vitesse maximale constante.



Sécurité et flexibilité grâce aux nouveaux bumpers associés aux photocellules sans encombrement à terre avec fonction pendulaire dynamique.

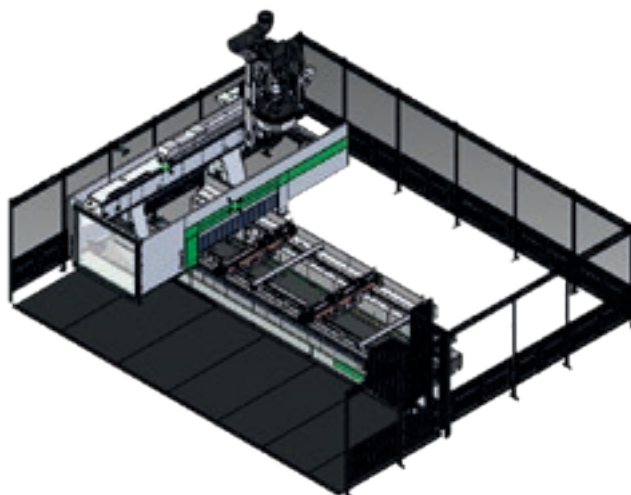

**PROTECTIONS PÉRIMÉTRALES  
AVEC PORTE D'ACCÈS FRONTAL**



**Bandes latérales** pour la protection du groupe opérateur, mobiles pour usiner à la vitesse maximale en toute sécurité.



**Console à distance** pour le contrôle direct et immédiat par l'opérateur.

Visibilité de façonnage optimale. **Bande LED à 5 couleurs** indiquant l'état de la machine en temps réel. Accès facilité pendant les opérations d'outillage grâce à la carène antérieure ouvrable.



# CONFIGURATIONS PERSONNALISABLES SELON LES MULTIPLES EXIGENCES DE PRODUCTION

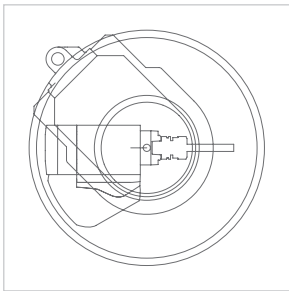

Unité de fraisage à 5 axes  
avec des puissances  
allant jusqu'à 21,5 kW.

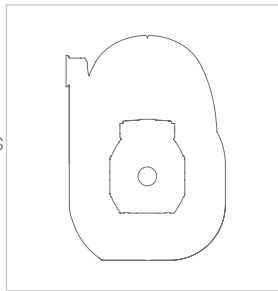

Unité de fraisage avec  
refroidissement à air ou  
à liquide et puissances  
allant jusqu'à 19,2 kW.

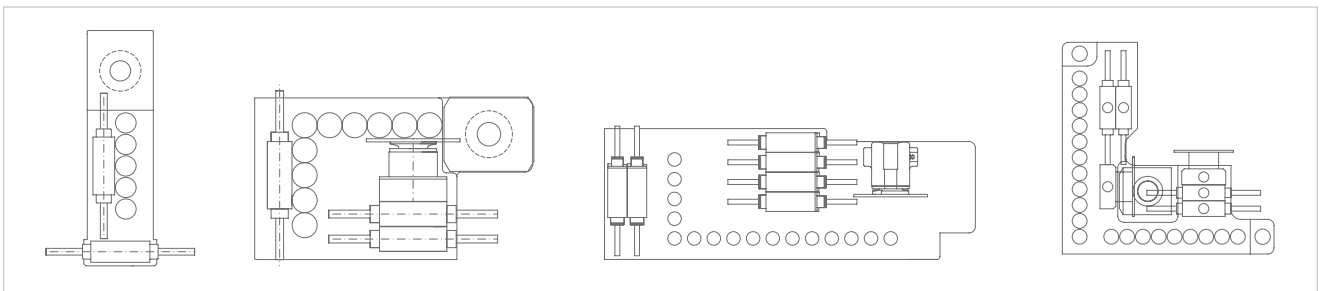

Têtes de perçage disponibles de 9 à 30 outils : BHZ 9 - BHZ 17 L - BHZ 29 L - BHZ 30 2L jusqu'à 6 000 tr/min.

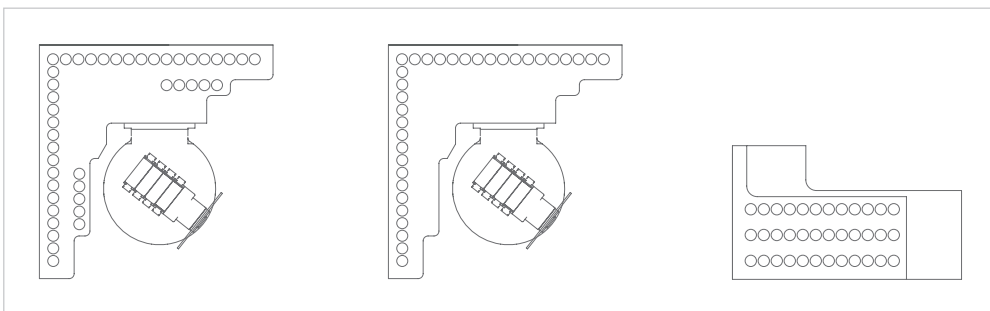

Têtes de perçage BHC42-  
BHC32-BH36 jusqu'à  
8 000 tr/min.

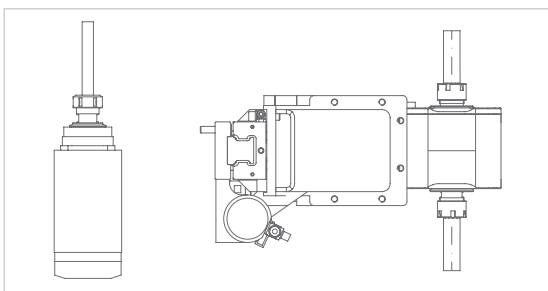

Unité de fraisage horizontal à 1 ou 2 sorties.

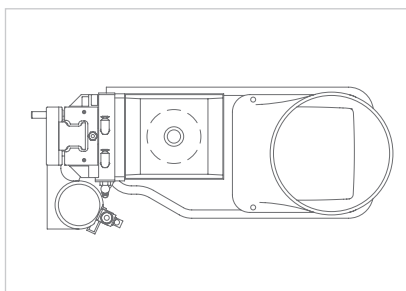

Unité de fraisage vertical de 6 kW.

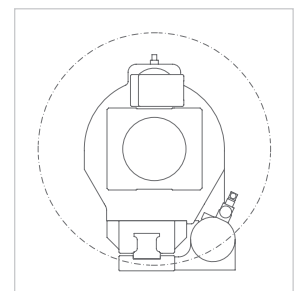

Multifonction avec  
rotation à 360°.

## AGRÉGATS POUR EXÉCUTER TOUT TYPE D'USINAGE



**Moteur vertical fixe** spécifique consacré à d'autres processus de fraisage (slot, anti-éclats, ...).



**Moteur horizontal fixe** pour les logements de serrures.



**Moteur horizontal à 2 sorties** refroidi par liquide. Également disponible dans la version à inclinaison par contrôle numérique pour les façonnages horizontaux, inclinés et verticaux.

# LA TECHNOLOGIE LA PLUS ÉVOLUÉE À PORTÉE DE MAIN

bTouch est une option qui est également disponible en après-vente pour améliorer les fonctionnalités et l'utilisation de la technologie à disposition.



**bTouch est le nouvel écran tactile de 21,5" qui permet d'exécuter toutes les fonctions réalisées par la souris et par le clavier en assurant une interactivité directe entre l'utilisateur et le dispositif.**

Parfaitement intégré à l'interface de la B\_SUITE 3.0 (et versions suivantes), optimisée pour une utilisation tactile, il profite au mieux et avec la plus grande simplicité des fonctions des logiciels Biesse installés sur la machine.

L'écran possède une résolution maximale de 19-20 x 1080 (Full HD) à 60 Hz.

Il peut notamment :

- ✔ Créer un programme CAO quelconque (même paramétrique) avec les géométries et les usinages
- ✔ Agrandir, déplacer et faire pivoter les objets (pièce, CNC, outils, etc.) présents dans la zone CAO/FAO
- ✔ Équiper les magasins en faisant simplement glisser les outils dans le logement désigné
- ✔ Préparer la machine pour le positionnement correct de la pièce (configuration machine) en déplaçant les plans et les chariots dans la position désirée
- ✔ Envoyer un programme dans la liste, modifier ses paramètres et l'envoyer au CNC pour le façonnage suivant
- ✔ Gérer toutes les commandes présentes dans la console logicielle

# INDUSTRY 4.0 READY



**Industry 4.0 est la nouvelle frontière de l'industrie basée sur les technologies numériques, sur les machines qui communiquent avec les entreprises. Les produits sont capables de communiquer et d'interagir entre eux de manière autonome au sein des processus de productions connectés par des réseaux intelligents.**

L'engagement de Biesse est de transformer les usines de nos clients en real-time factories prêtes à garantir les opportunités de la digital manufacturing. Les machines intelligentes et les logiciels deviennent des outils incontournables qui facilitent le travail quotidien des personnes qui façonnent le bois et de nombreux autres matériaux dans le monde entier.

**INDUSTRY 4.0 READY**

# LA HAUTE TECHNOLOGIE DEVIENT ACCESSIBLE ET INTUITIVE



**B\_SOLID EST UN LOGICIEL CAO/FAO 3D  
QUI PERMET D'EXÉCUTER, AVEC UNE SEULE  
PLATE-FORME, TOUS LES TYPES DE FAÇONNAGE  
GRÂCE À DES MODULES VERTICAUX RÉALISÉS  
POUR DES PRODUCTIONS SPÉCIFIQUES.**

- Conception en quelques clics.
- Simulation du façonnage pour avoir une visualisation préalable de la pièce et être guidé dans sa conception.
- Réalisation virtuelle de la pièce afin de prévenir les éventuelles collisions, permettant d'équiper la machine de la meilleure façon possible.
- Simulation de l'usinage avec calcul du temps d'exécution.





# RÉDUCTION DES TEMPS ET DES GASPILLAGES



**B\_NEST EST LE PLUG-IN DE B\_SUITE DÉDIÉ AU FAÇONNAGE EN MODE NESTING. IL PERMET D'ORGANISER SIMPLEMENT LES PROJETS DE NESTING EN RÉDUISANT LA CONSOMMATION DE MATÉRIAU ET LES TEMPS D'USINAGE.**

- Flexibilité et réduction des temps et des coûts de production.
- Optimisation pour chaque type de produit.
- Gestion des articles, volumes et étiquettes.
- Intégration aux logiciels de l'entreprise.



# GÉRER LA PRODUCTION DE FAÇON SIMPLE ET IMMÉDIATE



SmartConnection est une solution Web qui peut être utilisée à partir de n'importe quel appareil.



**SMARTCONNECTION EST UN LOGICIEL DE GESTION DES COMMANDES DANS L'ENTREPRISE, DEPUIS LEUR CRÉATION JUSQU'AU PLANNING ET À LA MISE EN FABRICATION À PROPREMENT PARLER, LE TOUT EN QUELQUES ÉTAPES SIMPLES ET INTUITIVES.**

**GRÂCE À SMARTCONNECTION, IL EST POSSIBLE DE CONNECTER LES MACHINES DU SITE DE PRODUCTION POUR TRANSFORMER L'ENTREPRISE EN CLÉ 4.0**

**GÉREZ LA COMMANDE**



**PROGRAMMEZ**

# SMART CONNECTION

Powered by Retuner



PLANIFIEZ

FAÇONNEZ



Biesse étend SmartConnection à toutes les zones géographiques.  
Pour vérifier la disponibilité dans votre pays, veuillez contacter votre représentant commercial.

# SOPHIA

UNE PLUS GRANDE VALORISATION  
DES MACHINES

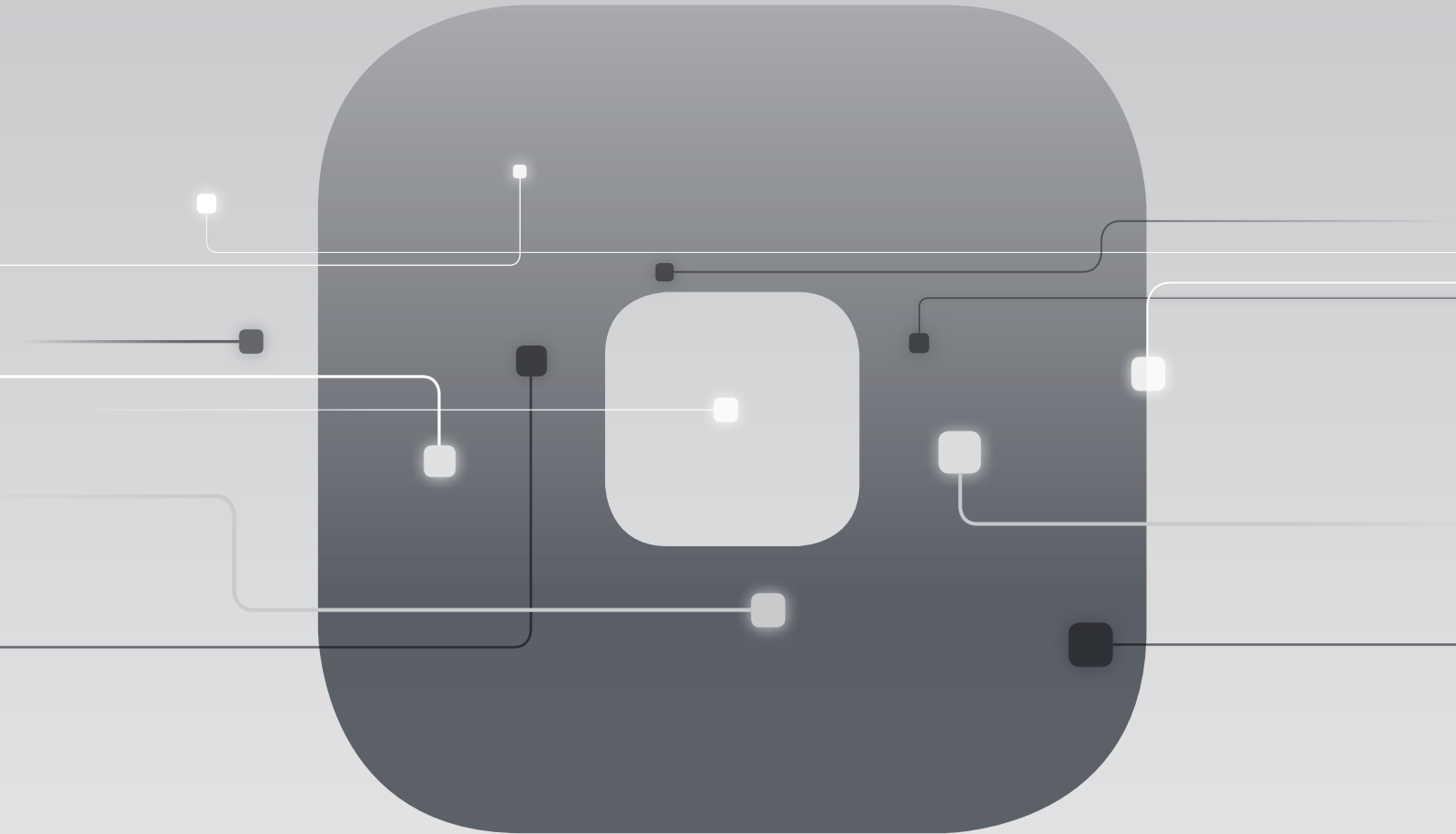

La plate-forme IoT de Biesse qui offre à ses clients une vaste gamme de services pour simplifier et rationaliser la gestion du travail.

SERVICES     PRÉDICTIONNÉ     ANALYSE

# DONNÉES TECHNIQUES

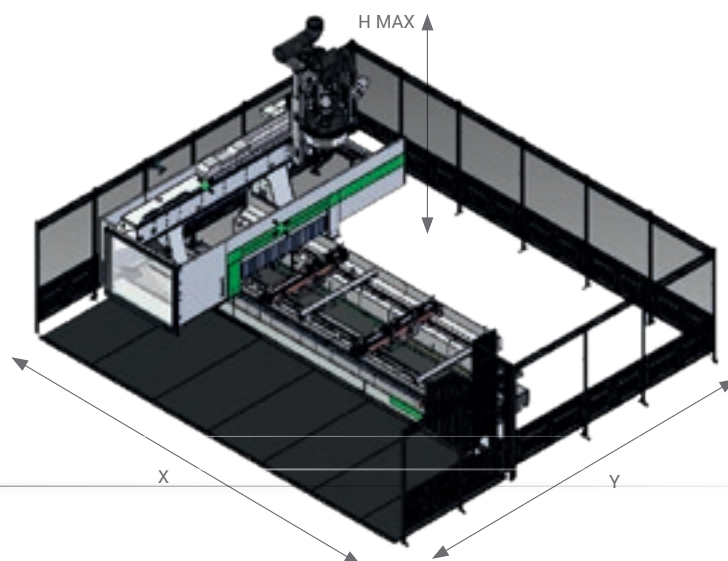

## ENCOMBREMENT CE

		X CE Tapis	Y CE Tapis	X CE Bumpers	Y CE Bumpers	H MAX 5 axes
ROVER C FT 1638	mm	8121	6547	8361	6530	3370
ROVER C FT 1665	mm	11027	6547	11267	6530	3370
ROVER C FT 1938	mm	8121	6567	8361	6530	3370
ROVER C FT 1965	mm	11027	6567	11267	6530	3370
ROVER C FT 2248	mm	9320	7120	9574	7064	3370

## CHAMPS DE TRAVAIL

		X	Y	Z
ROVER C FT 1638	mm	3765	1560	400 / 500
ROVER C FT 1665	mm	6450	1560	400 / 500
ROVER C FT 1938	mm	3765	1875	400 / 500
ROVER C FT 1965	mm	6450	1875	400 / 500
ROVER C FT 2248	mm	4801	2205	400 / 500

Les données techniques et les illustrations ne sont pas contraignantes. Certaines photos peuvent illustrer des machines équipées d'options. Biesse Spa se réserve le droit d'apporter d'éventuelles modifications sans préavis.

Usinage de pièces en aune de 92 mm de hauteur. Niveau de pression sonore superficiel pondéré A (L<sub>pfA</sub>) 83 dB (A). Niveau de puissance sonore superficielle pondéré A (L<sub>WA</sub>) 106 dB (A). Usinage de pièces en MDF de 19 mm de hauteur. Niveau de pression sonore superficiel pondéré A (L<sub>pfA</sub>) 79dB (A). Facteur d'incertitude K = 4 dB.

Le relevé a été effectué conformément à la norme EN ISO 3746 - EN ISO 11202 - UNI EN 848-3 et modifications. Les valeurs reportées sont des niveaux d'émission sonore qui ne sont pas forcément des niveaux opérants sûrs. Bien qu'il existe une relation entre les niveaux d'émission sonore et les niveaux d'exposition, on ne peut pas l'utiliser pour déterminer s'il y a lieu d'exiger d'autres mesures préventives de sécurité. Les facteurs qui influencent le niveau réel d'exposition de l'opérateur comprennent tant la durée de l'exposition que les caractéristiques du lieu de travail, le nombre de machines qui travaillent et les autres travaux effectués dans le voisinage immédiat. Quoiqu'il en soit, ces renseignements pourront être utiles à l'utilisateur pour évaluer les risques et périls dérivant d'une exposition au bruit.

# LE SERVICE À LA CLIENTÈLE EST NOTRE FAÇON D'ÊTRE

SERVICES est une nouvelle expérience pour nos clients, pour offrir une nouvelle valeur faite non seulement d'une excellente technologie mais d'un lien de plus en plus direct avec l'entreprise, le professionnalisme qui la compose et l'expérience qui la caractérise.



## DIAGNOSTIC AVANCÉ

Canaux numériques pour interaction à distance en ligne 24h/24 et 7 jours sur 7. Toujours prêts à intervenir sur site 7 jours sur 7.



## RÉSEAU MONDIAL

39 filiales, plus de 300 agents et revendeurs certifiés dans 120 pays et des dépôts de pièces de rechange en Amérique, Europe et Extrême-Orient.



## PIÈCES DE RECHANGE DISPONIBLES IMMÉDIATEMENT

Identification, expédition et livraison de pièces de rechange pour toutes les exigences.



## OFFRE DE FORMATION ÉVOLUÉE

De nombreux modules de formation sur site, en ligne et en salle pour des parcours de croissance personnalisés.



## SERVICES DE VALEUR

Une large gamme de services et de logiciels pour l'amélioration continue des performances de nos clients.



## EXCELLENCE DU NIVEAU DE SERVICE

**+550**

TECHNICIENS HAUTEMENT SPÉCIALISÉS DANS LE MONDE, PRÊTS À ASSISTER LES CLIENTS POUR TOUS LEURS BESOINS

**90%**

DE CAS D'ARRÊT MACHINE, AVEC UN DÉLAI DE RÉPONSE INFÉRIEUR À 1 HEURE

**+100**

EXPERTS EN CONTACT DIRECT À DISTANCE ET EN TÉLÉSERVICE

**92%**

DE COMMANDES DE PIÈCES DE RECHANGE POUR ARRÊT MACHINE EXÉCUTÉES DANS LES 24 HEURES

**+50.000**

ARTICLES EN STOCK DANS LES DÉPÔTS DE PIÈCES DE RECHANGE

**+5.000**

VISITES D'ENTRETIEN PRÉVENTIF

**80%**

DE DEMANDES D'ASSISTANCE RÉSOLUES EN LIGNE

**96%**

DE COMMANDES DE PIÈCES DE RECHANGE EXÉCUTÉES DANS LES DÉLAIS ÉTABLIS

**88%**

DE CAS RÉSOLUS AVEC LA PREMIÈRE INTERVENTION SUR SITE

# MADE WITH BIESSE

## LE CHANTIER DE LA SAGRADA FAMÍLIA MISE SUR BIESSE

Le chantier de la majestueuse basilique espagnole conçue par Antoni Gaudí achète un centre d'usinage BIESSE sur lequel seront essentiellement réalisés les moules destinés à la production des pièces en pierre, marbre et ciment ainsi que les modules pour les coffrages. Salvador Guardiola, expert spécialisé dans la construction de bateaux et auteur de la reproduction de deux des Caravelles du voyage de Christophe Colomb vers l'Amérique, est le responsable du chantier de la Sagrada Família depuis 19 ans. « Nous avons choisi BIESSE pour la qualité de

ses centres d'usinage et de son service technique » affirme Monsieur Guardiola. « La machine ne peut pas s'arrêter : certains jours elle fonctionne 24 heures sur 24, nous avons donc besoin d'une réponse immédiate à tout type d'imprévu ». En effet, l'assistance technique BIESSE sur le chantier de la Sagrada Família sera efficace, ponctuelle et précise grâce au service en ligne que l'entreprise offre à ses clients.



# Racines italiennes, vision internationale.

Nous sommes une entreprise internationale spécialisée dans la fabrication de lignes intégrées et de machines pour l'usinage du bois, du verre, de la pierre, du plastique et de matériaux composites.

Grâce à notre expertise profonde et ancrée, alimentée par notre réseau mondial en constante expansion, nous accompagnons l'évolution de votre entreprise, pour vous permettre de donner libre cours à votre imagination.

La maîtrise des matériaux, depuis 1969.

# Nous simplifions vos procédés de fabrication pour faire briller le potentiel de n'importe quel matériau.



