



A.COSTA
— *righti* —



LINEA B3

Più di 550 linee nel mondo testimoniano la nostra esperienza
More than 550 lines worldwide are the proof of our experience
Mehr als 550 Anlagen weltweit zeugen von unserer Erfahrung



Mod. MISTRAL/PA-6-C

Parchettatrice automatica a 6 alberi completa di caricatore automatico delle frise.

Completa di catena a cuscinetti che non necessita lubrificazione.

6-Spindle automatic parquet machine including automatic strip feeder.

Bearing style top driven chain, no lubrication required.

Automatische Parkettmaschine mit 6 Wellen komplett mit integrierter Beschickung.

Komplett mit schmierungsfreier Vorschubkette.



Mod. ASTRA PA /6C

Intestatrice - Tenonatrice doppia autom. a 3 gruppi operatori per lato - nuova versione - pressoio superiore con pattini di acciaio a strisciamento. Macchina costruita appositamente per la squadratura del lato corto del parquet. Completa di catena a cuscinetti che non necessita lubrificazione. Mod. ASTRA PA/6C-Random - versione della macchina per le lunghezze variabili (random) del parquet.

Automatic double end tenoner with 3 processing units per side - new version - with top pressure unit with steel pads. Machine duly manufactured for the squaring of short side of parquet. Bearing style feed chain, no lubrication required.

Mod. ASTRA PA/6C-Random - model for the processing of random length parquet.

Automat. Doppelablängmaschine mit 3 Bearbeitungsaggregaten pro Seite - neue Version - mit Oberdruck bestehend aus gleitenden Stahlschuhen ohne Riemen. Maschine extra konstruiert zum Bearbeiten der Parkett-Stirnseite. Komplett mit schmierungsfreier Vorschubkette. Mod. ASTRA PA/6C - Random - Ausführung für unterschiedliche Parkettstärken (Random).

Linee complete per la produzione di parquet massiccio, lamparquet in doppio e lamelle per parquet prefinito
Complete lines for the production of solid wood, lamparquet and lamellas for ready-made parquet
Komplettanlagen für die Herstellung von Massiv, Lamparkett und von Lamellen für Fertigparkett



Mod. ANTEO 17/13
ANTEO 25/25
ANTEO PIANO P45

Transfer automatico tra due macchine operatrici.
Automatic transfer between processing machines.
Automatischer Zwischentransport zur Verbindung zweier Bearbeitungsmaschinen.



Mod. MARZIA PA/2C
MARZIA PA/3C

Mod. MARZIA PA/2C Sezionatrice automatica a 2 alberi. Macchina adatta alla produzione di lamelle per lo strato superiore del parquet prefinito.

Mod. MARZIA PA/2C 2-Spindle automatic splitting machine. *Parquet machine for the production of parquet lamellas.*

Mod. MARZIA PA/2C automatische Spaltsäge mit 2 Bearbeitungsaggregaten. *Spaltsäge zur Herstellung von Decklagenlamellen für Fertigparkett.*

Mod. MARZIA PA/3C Sezionatrice automatica a 3 alberi. Macchina adatta alla produzione di "lamparquet". Pressoio superiore ad elementi in acciaio molleggiati.

Mod. MARZIA PA/3C 3-Spindle automatic splitting machine. *Parquet machine for the production of lamparquet. Top pressure unit with spring-loaded steel elements.*

Mod. MARZIA PA/3C automatische Spaltsäge mit 3 Bearbeitungsaggregaten. *Spaltsäge zur Herstellung vom Lamparkett. Oberdruck aus gefederten Stahlelementen.*

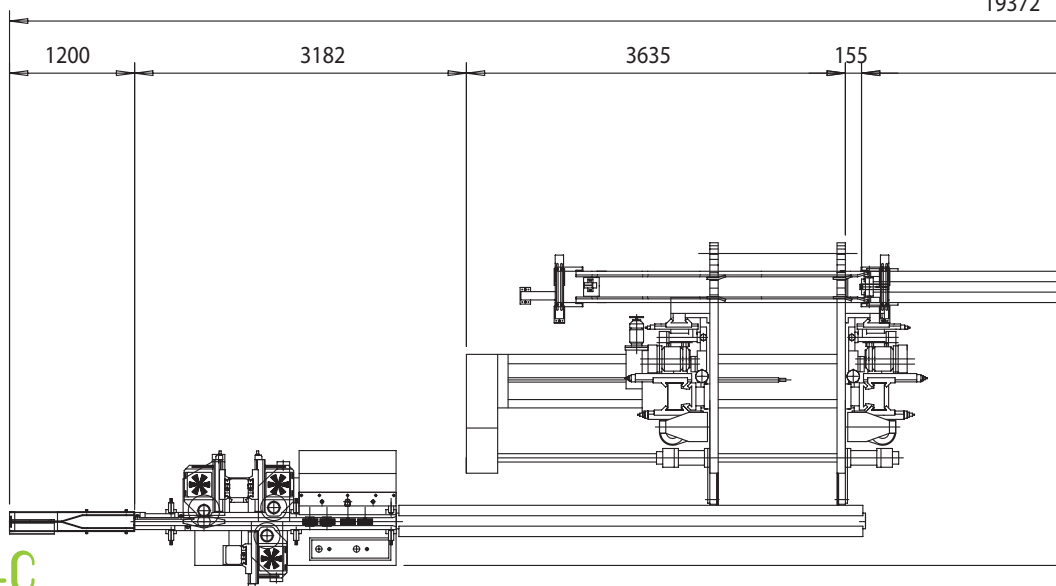

Mod. MISTRAL/PA-4-C
MISTRAL/PA-5-C
MISTRAL/PA-6-C



	Standard	Optional
Lunghezza min. / max delle frise - <i>Min./max. strips length - Min./max. Werkstücklänge</i>	200-1300 mm	2500 mm
Diam. max. cilindri e frese - <i>Max. diam. of cutterblocks and milling cutters</i> <i>Max. Durchmesser der Fräs- und Hobelwerkzeuge</i>	180 mm	
Larghezza min./max di lavoro - <i>Min./max working width - Min./max. Arbeitsbreite</i>	40-180 mm	
Spessore min./max. di lavoro - <i>Min./max working thickness - Min./max. Arbeitsstärke</i>	8-85 mm	
Velocità rotazione gruppi operatori - <i>Rotation speed of processing spindles</i> <i>Drehzahl der Bearbeitungsaggregate</i>	6000 rpm	8000 rpm
Velocità avanzamento variabile tramite inverter - <i>Adjustable feed speed by frequency inverter</i> <i>Vorschubgeschwindigkeit regelbar über Frequenzumrichter</i>	13-45 m/1'	
Potenza motore avanzamento - <i>Feed motor power - Vorschubmotor</i>	5,5 kW	
Velocità alimentatore automatico tramite inverter - <i>Speed of automatic feeder, adjustable through inverter, electronically displayed</i> <i>Vorschub der Beschickung regelbar über Frequenzumrichter</i>		12 - 60 m/1'
Potenza motori utensili - <i>Motor power of tools - Bearbeitungsaggregate</i>	5,5 kW	7,4 - 9,2 kW
Diametro alberi portautensili - <i>Diameters of processing spindles - Werkzeugswellendurchmesser</i>	50 mm	
Gruppi Hydro controsupportati - <i>Working units with Hydro-support - Gegenlager für Hydrowelle</i>		*
Gruppi Joints - <i>Tool jointer for Hydro-tools - Einrichteinheit für Hydrowerkzeuge</i>		*
Piani centrali cromati - <i>Chromed central machine tables - Verchromter Einlage im Maschinentisch</i>	*	
Lubrificazione automatica catena - <i>Automatic chain lubrication - Automatische Schmierung der Vorschubkette</i>	*	
Lubrificazione piani - <i>Machine tables lubrication - Schmierung der Maschinentische</i>	*	
Cuscinetti di precisione - <i>High precision bearings - Hochgenauigkeitslager</i>	*	

Mod. ANTEO 17/13
ANTEO 25/25
ANTEO PIANO P45



	Standard	Optional
Lunghezza max delle frise - <i>Max. strips length - Max. Friesenlänge</i>	1300	2500 / 3200 / 4500 mm
Larghezza min./max. di passaggio - <i>Min./max. passage width - Min./Max. Transportbreite</i>	20-160 mm	180/200 mm
Velocità avanzamento - <i>Feed speed - Vorschubgeschwindigkeit</i>	8-60 m/1'	
Potenza motore avanzamento - <i>Feed motor power - Leistung Vorschubmotor</i>	0,75 kW	
Lunghezza d'ingombro - <i>Transfer length - Platzbedarf</i>	3000 mm	5000 mm

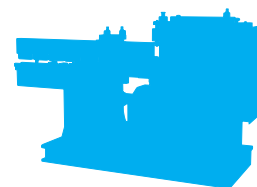
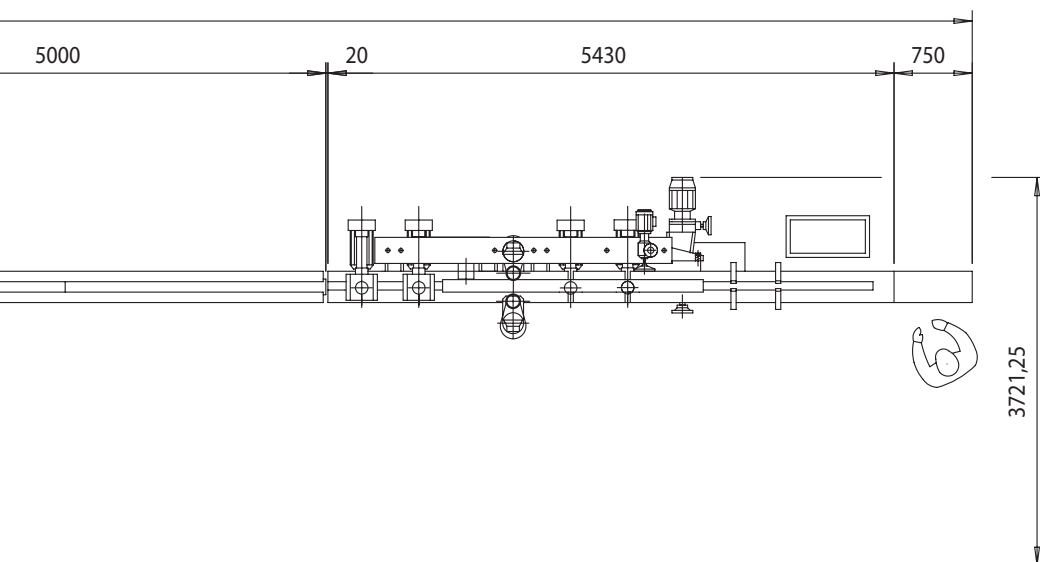

Mod. MARZIA PA/2C

Mod. MARZIA PA/3C

	Standard	Optional
Potenza motori - <i>Motor power - Motorleistung</i>	15 kW	22 kW
Lunghezza min. delle frise - <i>Min. strips length - Min. Friesenlänge</i>	200 mm	
Larghezza min./max. delle frise - <i>Min./max. strips width - Min./Max. Friesenbreite</i>	40-100 mm	135 mm
Spessore max. delle frise - <i>Max. strips thickness - Max. Friesenstärke</i>	80 mm	
Velocità rotazione alberi incisor - <i>Rotation speed of scoring units - Drehzahl Vorritzwellen</i>	4500 rpm	
Velocità rotazione albero sezionatore (per mod. PA3C) - <i>Rotation speed of cutting units (for mod. PA/3C) Drehzahl Sägewelle (für PA3C)</i>	4000 rpm	
Velocità avanzamento variabile tramite inverter - <i>Adjustable feed speed by frequency inverter Vorschubgeschwindigkeit regelbar über Frequenzumrichter</i>	15-40 m/1'	
Partenza motori tramite sistema soft-start - <i>Soft-start for motors Soft-Start der Motoren</i>	*	
Frenatura elettronica motori lame - <i>Electronic braking of saw blades motors Elektronische Bremse für die Sägenmotoren</i>	*	
PLC controllo macchina - <i>PLC control - SPS Steuerung</i>	*	
Caricatore automatico a rulli superiori - inferiori motorizzati - <i>Automatic feeder with driven top and bottom rollers Automatische Beschickung mit von oben und unten angetriebenen Rollen</i>	*	
Sistema lubrificazione lame - <i>Lubrication spraying device for saw blades Trennmittelsprüheinrichtung für die Sägeblätter</i>		*
Visualizzatori centesimali - <i>Centesimal digital display - Digitalanzeige 1/100</i>	*	
Piani cromati - <i>Chromed machine tables - verchromte Maschinentische</i>	*	
Lubrificazione piani - <i>Machine table lubrication - Schmierung der Maschinentische</i>		*

Mod. ASTRA PA /6C



	Standard	Optional
Lunghezza min. / max delle frise - <i>Min/max. strips length - Min./max. Werkstücklänge</i>	200-1700 mm	2500 / 3200 mm
Larghezza max. delle frise - <i>Max. strips width - Max. Friesenbreite</i>	150 mm	250 mm
Spessore max. delle frise - <i>Max. strips width - Max. Friesenstärke</i>	80 mm	
Velocità rotazione gruppi operatori controllati da inverter - <i>Rotation speed of processing spindles controlled by inverter - Drehzahl der Bearbeitungsaggregate über Frequenzumrichter gesteuert</i>	6000 rpm	8000 rpm
Velocità di avanzamento variabile a mezzo inverter e con controllo tramite potenziometro su pannello di controllo - <i>Feed speed, adjustable by frequency inverter, with potentiometer on main control panel - Vorschubgeschwindigkeit regelbar über Potentiometer mit Frequenzumrichter</i>	8-32 m/1'	
Magazzino alimentatore automatico - <i>Feeding magazine - automatisches Beschickungsmagazin</i>	*	
Potenza gruppi operatori - <i>Motor power of processing units - Bearbeitungsaggregate</i>	1,5 / 2,2 kW	3 / 4 kW
Cinghie estrazione parquet - <i>Extraction belts for parquet elements - Auszugsriemen für Parkettelemente</i>		*
Pressoi per raddrizzamento pezzo fronte toupie - <i>Pressing unit for piece straightening in front of the vertical unit - Druck- und Stützschuhe zum Ausdrücken vom Parkettelement</i>	*	
Alberi inclinabili - <i>Tilting spindles - schräg stellbare Aggregate</i>	*	
Soffiatori pulizia catene - <i>Dust blow off for chain pads - Abblasvorrichtung zur Reinigung der Vorschubkette</i>	*	

MISTRAL-2/S HEAVY-DUTY

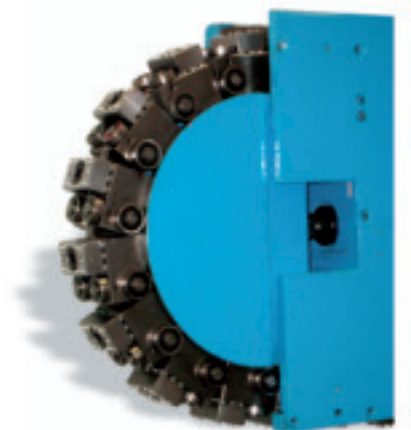

Catena di avanzamento
Feed chain - Vorschubkette

Parchettatrice di nuova generazione costruita per aumentare la produzione e la qualità del parquet massiccio.

Questa macchina si rivolge principalmente ai produttori di Maxi-Parquet. Sistema di avanzamento con catena a cuscinetti superiori e laterali per garantire la massima precisione del prodotto. Spostamento laterale del gruppo pressore della catena per lavorare al centro del parquet. Gruppi toupie contrapposti. Alberi inferiori inclinati.

Parquet machine of the latest generation to increase the productivity and the quality of parquet manufacturer especially designed for the production of large parquet elements. Feed chain on roller bearings with special chain links and track guide with bearings on each side to achieve the maximum precision of the final product. Side adjustment of the top pressure chain to achieve the central processing of the parquet elements. Opposed vertical units. Tilting bottom spindles.

Parkettmaschine der neusten Generation zur Erhöhung der Leistung und der Qualität der Massiv-Parkettproduktion.

Besonders geeignet für die Produktion von großen Parkettelementen. Rollende Vorschubkette mit speziellen Kettengliedern und Führungskugellagern seitlich, um eine hohe Maßgenauigkeit des Endproduktes zu gewährleisten. Seitliche Verstellung der oberen Transport- und Druckkette um den mittleren Transport der Werkstücke zu gewährleisten. Gegenüberliegende Fräsaggregate. Untere schräggestellte Wellen.



MISTRAL-2/S	Standard	Optional
Lunghezza max. delle frise - Max. strips length - Max. Werkstücklänge	Illimitata/unlimited/ unbegrenzt	
Lunghezza min. delle frise - Min. strips length - Min. Werkstücklänge	250 mm	
Diam. max. cilindri piallatori - Max. diam. of cutterblocks and milling cutters Max. Durchmesser der Hobelwerkzeuge	180 mm	
Diam. max. cilindri piallatori toupie - Max. diam. of cutterblocks and milling cutters of vertical spindles Max. Durchmesser der Hobelwerkzeuge des Fräsaggregates	220 mm	
Larghezza max. cilindri piallatori inferiori alberi inclinati - Max. width planing cutterblocks of tilting bottom spindles - Max. Breite der unteren Hobelwerkzeuge der schräggestellten Wellen	280 mm	
Larghezza max. cilindri piallatori toupie - Max. width planing cutterblocks of vertical spindles Max. Breite der Hobelwerkzeuge des Fräsaggregates	100 mm	
Larghezza max. cilindri piallatori superiori dritti - Max. width of top straight planing cutterblocks Max. Breite der oberen gerade gestellten Hobelwerkzeuge	240 mm	
Larghezza min. di lavoro - Min. working width - Min. Arbeitsbreite	50 mm	
Larghezza max. di lavoro - Max. working width - Max. Arbeitsbreite	240 mm	
Spessore min./max. di lavoro - Min./max working thickness - Max./ Min. Arbeitsstärke	8-85 mm	
Velocità rotazione gruppi operatori - Rotation speed of processing spindles - Drehzahl der Bearbeitungsaggregate	6000 rpm	8000 rpm
Velocità avanzamento variabile tramite inverter - Adjustable feed speed by frequency inverter Vorschubgeschwindigkeit regelbar über Frequenzumrichter	15-60 m/1'	
Potenza motore avanzamento - Feed motor power - Vorschubmotor	5,5 kW	7,5 kW
Potenza motori utensili - Motor power of tools - Bearbeitungsaggregate	11 kW	15 kW
Lubrificazione automatica piani - Automatic chain lubrication - Automatische Schmierung der Maschinentische	*	
Piani di lavoro cromati - Chromed working tables - verchromte Einlage im Maschinentisch	*	
Gruppi Hydro controsupportati - Working units with Hydro-support - Gegenlager für Hydrowelle		*
Gruppi Jointer - Tool jointer for Hydro-tools - Einrichtung für Hydrowerkzeuge		*
Pressoi laterali supplementari fronte toupie - Additional side pressure units in front of vertical spindles zusätzliche Druckwerke gegenüber dem Fräsaggregat		*
Gruppo estrattore parquet - Outfeed unit - Auszugeinheit		*

KOMPACT

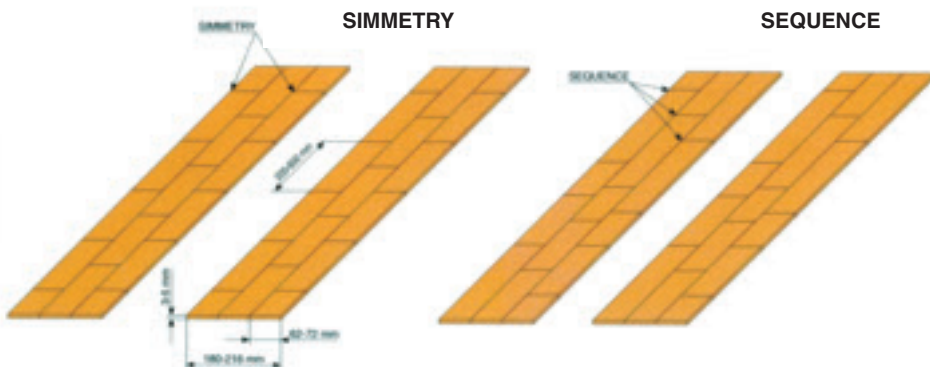
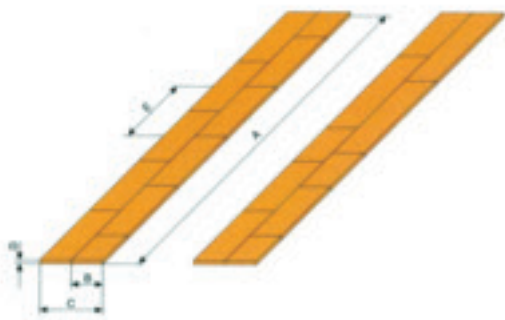
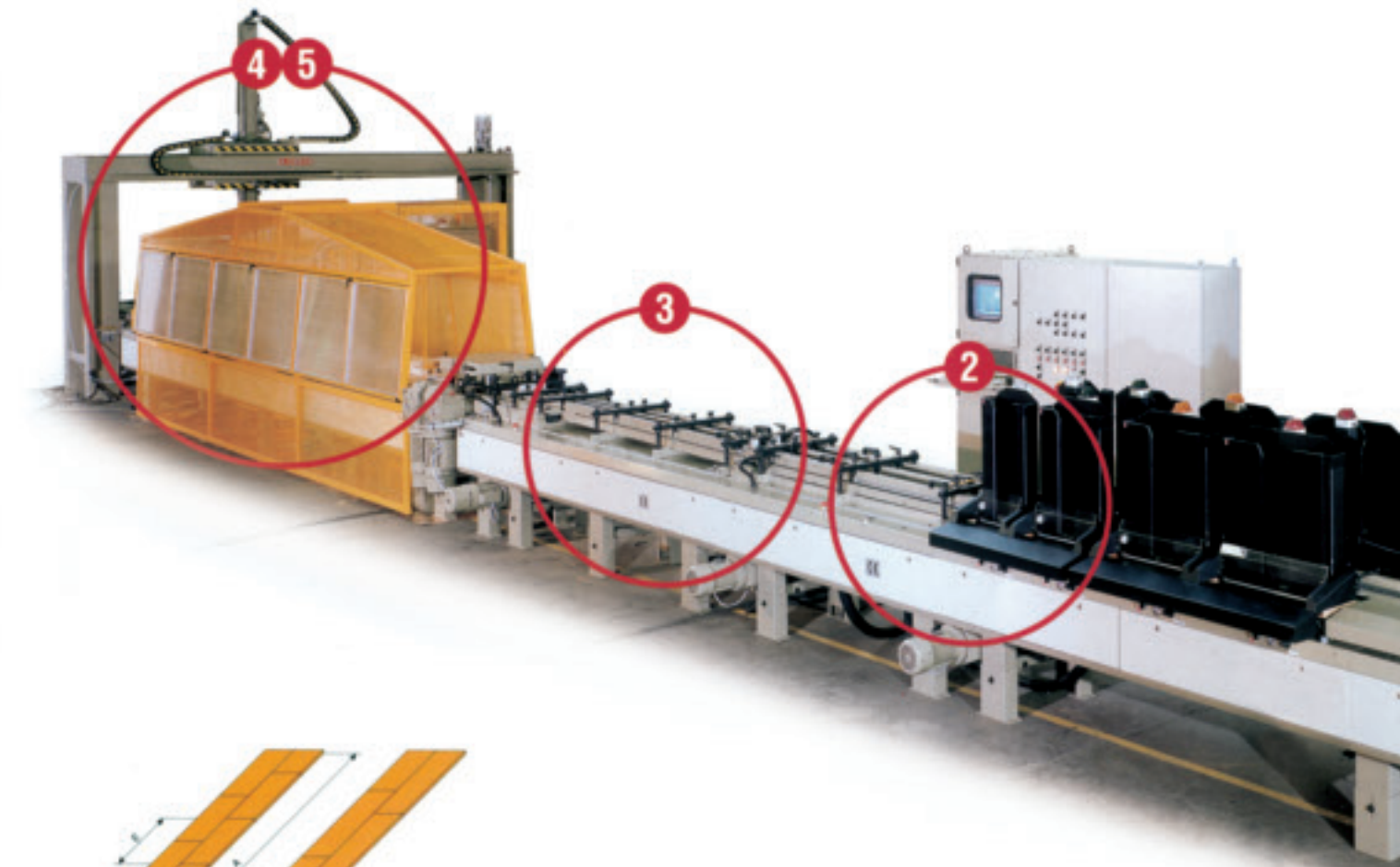

AUTOMATIC MEASUREMENT



A	on request
B	60÷72 mm
C	180÷216 mm
D	3÷5/6 mm
E	200÷600 mm

Macchinari e linee speciali per la produzione del parquet prefinito a 2 e 3 strati *Special equipments for the production of 2- and 3-layer ready-made parquet* *Spezielle Anlagen zur Herstellung von 2- und 3 lagigen Fertigparkett*

È una linea di lavoro automatica per la produzione dello strato superiore del listone di parquet. All'ingresso vengono introdotti su tappeti distinti le lamelle di legno che vengono poi composte, incollate e compattate in modo da ottenere un listone unico e continuo dal quale si ricavano sezioni di lunghezza uguale. La larghezza delle lamelle deve essere uguale mentre la lunghezza può variare entro certi limiti. Il software che gestisce il totale funzionamento della linea, comanda il carico delle lamelle dai magazzini secondo una sequenza adatta ad ottenere composizioni finali gradevoli alla vista. È inoltre possibile simulare ed osservare sul video a colori, tutte le sequenze della composizione. A seconda del modello di macchina, le lamelle vengono composte su 2 file, su 4 file (2+2) o su 3 file.

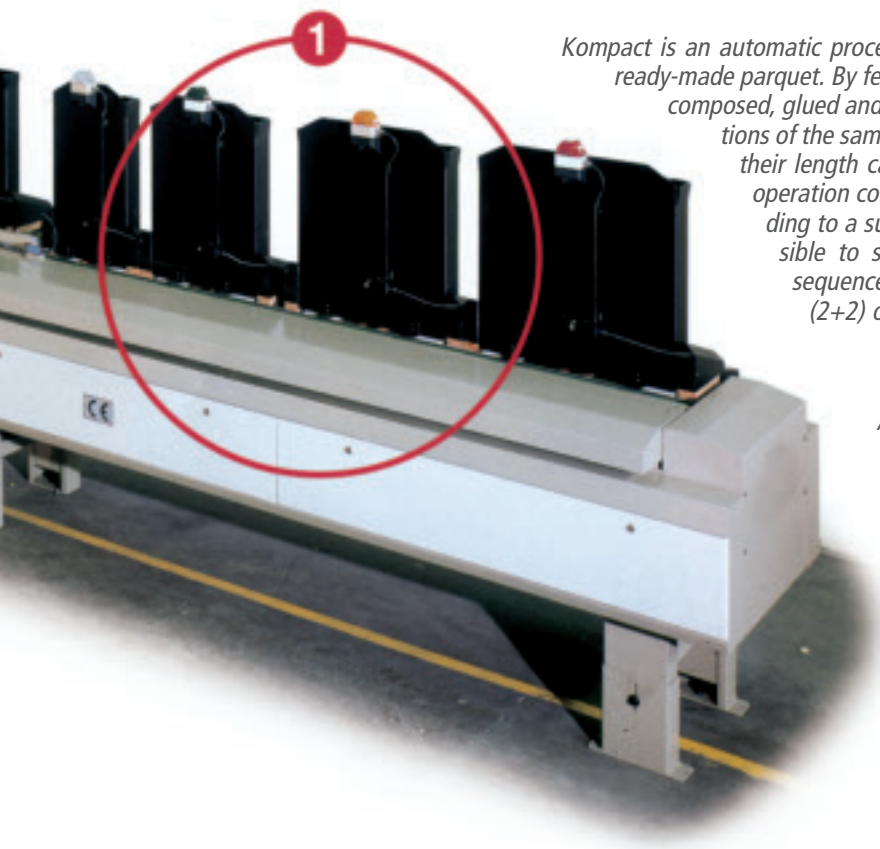

Kompact is an automatic processing line for the production of the top layer for the 3-layer ready-made parquet. By feeding the wooden slats into different conveying belts, they are composed, glued and pressed so as to become one single long strip from which sections of the same length are obtained. The slats width must be the same, while their length can vary within certain limits. The software for the whole line operation controls the slats feeding from the hooper feeders/loaders according to a suitable sequence to get a nice final composition. It is also possible to simulate and check on the colour video all the composing sequences. According to the model, the slats are composed on 2, 4 (2+2) or 3 rows.

Automatische Bearbeitungslinie zur Herstellung der Decklage des Parkettstabes. Die Holzlamellen werden auf Bänder am Einlauf eingeführt und dann verleimt und zusammengesetzt damit man eine einzelne und unterbrochene Decklage erhält.

Die Lamellenbreite muss gleich sein, die Lamellenlänge kann dagegen in bestimmten Grenzen ändern.

Die Software steuert die Beschickung der Lamellen von den Magazinen nach einer bestimmten Reihenfolge um die optimale Lagen zu erhalten.

La linea è composta delle seguenti zone:

- ① Zona di caricamento lamelle e sistema di composizione
- ② Zona di composizione
- ③ Zona di incollaggio
- ④/⑤ Zona di compattazione, essiccazione e scarico

The line consists of the following units:

- ① *Slats loading zone and composing system*
- ② *Composing zone*
- ③ *Glueing zone*
- ④/⑤ *Compacting, drying and unloading zone*

Die Linie besteht aus:

- ① *Beschickungsbereich und Zusammensetzung*
- ② *Zusammensetzungsbereich*
- ③ *Verleimung*
- ④/⑤ *Pressbereich, Trocknung und Abstapelung*

KONTACT K 450

PATENTED PRESS LINE

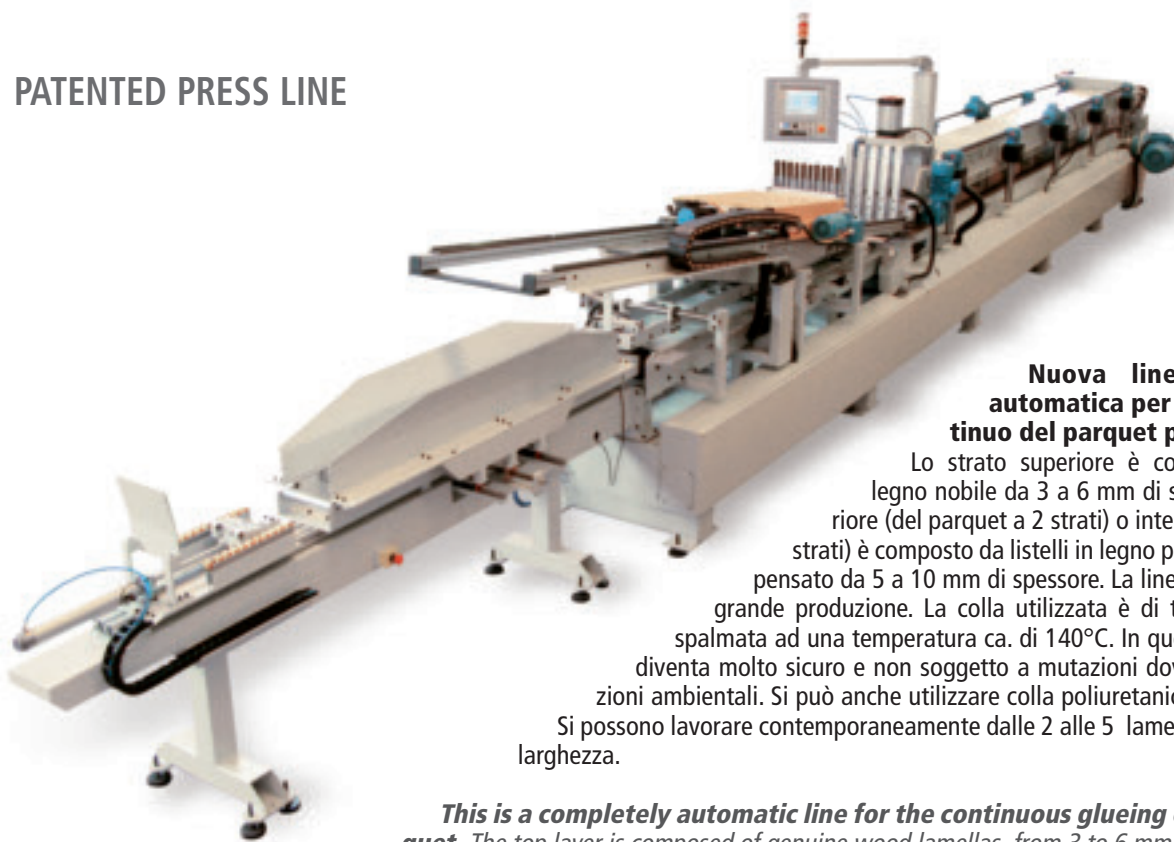

Nuova linea completamente automatica per l'incollaggio in continuo del parquet prefinito a 2-3 strati.

Lo strato superiore è composto da lamelle di legno nobile da 3 a 6 mm di spessore. Lo strato inferiore (del parquet a 2 strati) o intermedio (del parquet a 3 strati) è composto da listelli in legno povero o da fogli di compensato da 5 a 10 mm di spessore. La linea è molto flessibile e di grande produzione. La colla utilizzata è di tipo poliuretano ed è spalmata ad una temperatura ca. di 140°C. In questo modo l'incollaggio diventa molto sicuro e non soggetto a mutazioni dovute alle diverse condizioni ambientali. Si può anche utilizzare colla poliuretano e PVAC.

Si possono lavorare contemporaneamente dalle 2 alle 5 lamelle, a seconda della loro larghezza.

This is a completely automatic line for the continuous glueing of 2 and 3-layer parquet. The top layer is composed of genuine wood lamellas, from 3 to 6 mm thick. The bottom layer (of 2-layer parquet) or the core layer (of 3-layer parquet) is composed of wooden strips or plywood, from

5 to 10 mm thick. The line is very flexible and allows a high production.

The used glue is polyurethane type and it is spread with a temperature of 140°C approx. Due to this glueing is very stable and it is not subject to variation of environmental conditions. The polyurethane glue and PVAC glue can be used, too.

According to the lamellas' width 2 to 5 lamellas can be pressed side by side at the same time.

Neue Durchlaufpressenlinie zum kontinuierlichen Verpressen von 2 und 3-lagigen-Parkett. Die Decklage besteht aus Edelholzlamellen mit einer Stärke von 3 bis auf 6 mm. Die Untenlage (von 2-lagigen Parkett) oder Mittellage (von 3-lagigen Parkett) besteht aus Holzstäben oder Sperrholzträgermaterial mit einer Stärke von 5 bis 10 mm. Hohe Flexibilität und hohe Leistung.

Der verwendete Leim ist Polyurethanleim und wird mit einer Temperatur von 140° C aufgetragen. Dadurch ist die Verleimung sehr zuverlässig und ist nicht durch die unterschiedlichen Umweltbedingungen wandelbar. Auch Hotmelt und PVAC Leim können verwendet werden. Je nach Lamellenbreite können 2 bis 5 Lamellen nebeneinander zeitgleich verpresst werden.



Listoncino con supporto in massiccio
Layer parquet strip with solid wood support
Decklage mit Massivträgermaterial



Listoncino con supporto in compensato
Layer parquet strip with plywood support
Decklage mit Sperrholzträgermaterial

Macchinari e linee speciali per la produzione del parquet prefinito a 2 e 3 strati
Special equipments for the production of 2- and 3-layer ready-made parquet
Spezielle Anlagen zur Herstellung von 2- und 3 lagigen Fertigparkett

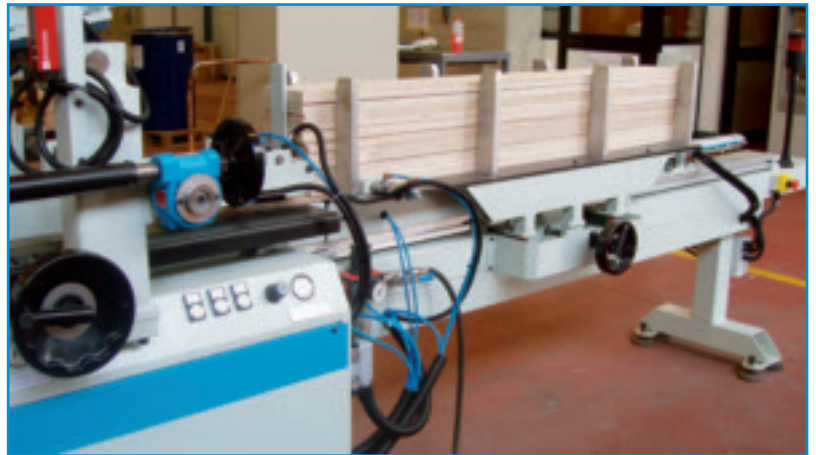

n. 1770 ruote a pressione separata garantiscono l'incollaggio perfetto anche in presenza di grandi differenze di spessore delle lamelle +/- 0,5/0,6"
n. 1770 independent pressing wheels assure the perfect gluing also in case of difference in the lamellas thickness. +/- 0,5/0,6"
Nr. 1770 unabhängige Druckräder gewährleisten die perfekte Verleimung auch bei unterschiedlichen Lamellenstärken. +/- 0,5/0,6"



KONTACT

Lunghezza min/max. lamelle - <i>Min/max. lamellas length</i> - <i>Min/Max. Lamellenlänge</i>	mm 480 - 1600 (optional mm 2500)
Larghezza min/max. lamelle - <i>Min/max. lamellas width</i> - <i>Min/max. Lamellenbreite</i>	mm 61 - 420
Spessore min/max. lamelle - <i>Min/max. lamellas thickness</i> - <i>Min/max. Lamellenstärke</i>	mm 3-6
Spessore del supporto a listelli o in compensato - <i>Thickness of strips or plywood support</i> <i>Stärke der Mittellagenstäben oder Sperrholzträgermaterial</i>	mm 6-10
Velocità di alimentazione della linea - <i>Line feed speed</i> - <i>Beschickungsgeschwindigkeit der Linie</i>	3-18 m/1
Velocità di lavoro - <i>Processing speed</i> - <i>Arbeitsgeschwindigkeit</i>	13-15 m/1'
Potenza motori gruppo taglio longitudinale - <i>Motor power of longitudinal cutting unit</i> <i>Motorleistung der Längssägeeinheit</i>	kW 4,8
Potenza motori gruppo taglio trasversale (per versione con supporto in compensato) <i>Motor power of transversal cutting unit (for version with plywood support)</i> <i>Motorleistung der Quersägeeinheit (Ausführung für Sperrholzträgermaterial)</i>	kW 1,5 x 2

KONTACT K 220 RANDOM LENGTH

PATENTED PRESS LINE

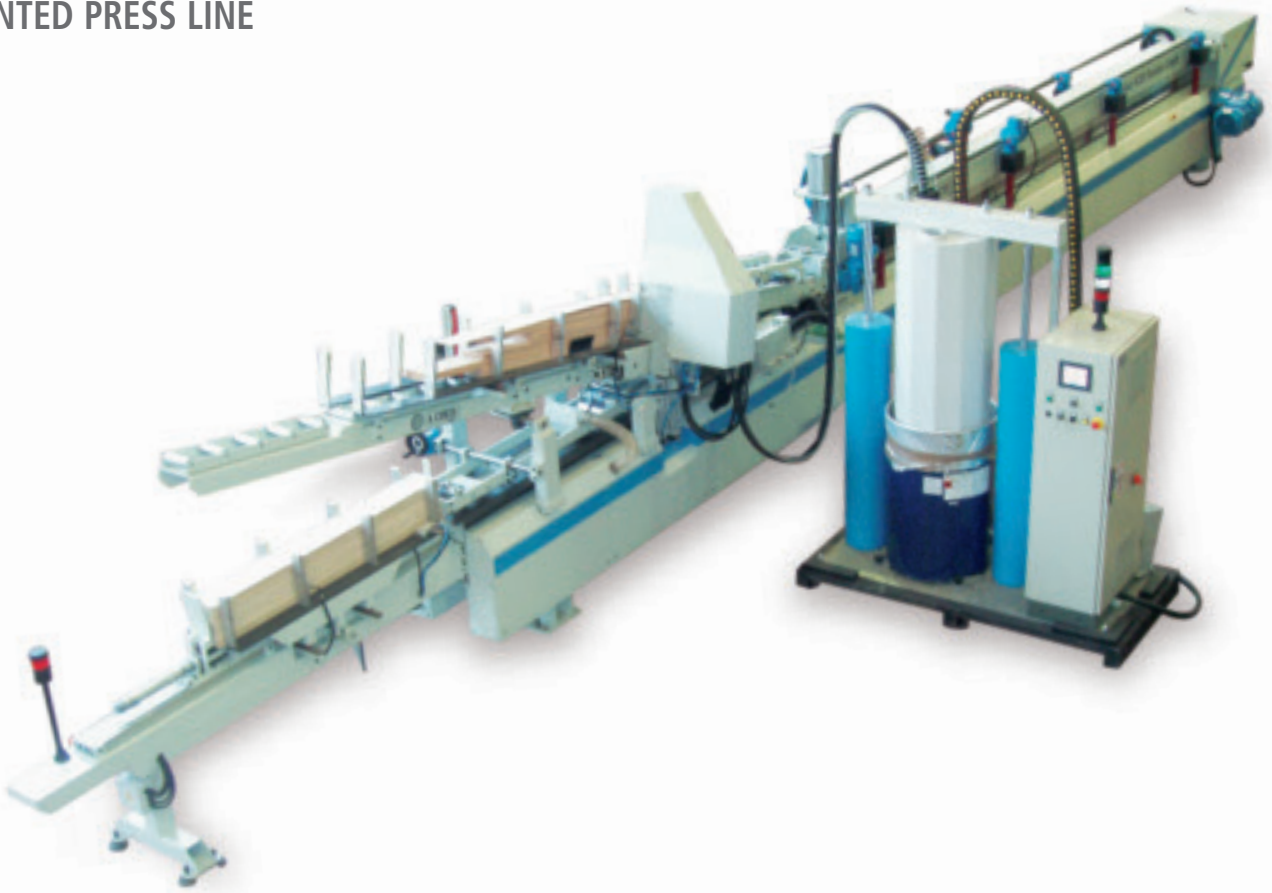

KONTACT-K 220 RANDOM LENGTH

Linea pressa completamente automatica per l'incollaggio del parquet prefinito a 2 strati.
E' l'**unica** pressa al mondo capace di incollare in **continuo** lamelle con **lunghezze variabili** da 360 a 3600 mm.

KONTACT-K 220 RANDOM LENGTH

*Completely automatic press line for the glueing of the 2-layer ready-made parquet.
It is the **only** press in the world able to **continuously** glue lamellas having **variable lengths**, from 360 to 3600 mm*

KONTACT-K 220 RANDOM LENGTH

*Komplette automatische Pressenlinie zum Verleimen von 2-Lagen Fertigparkett. Die **einzige** Presse in der Welt, die Lamellen mit **unterschiedlichen Längen**, von 360 auf 3600 mm, **kontinuierlich** verleimen kann.*



n. 906 ruote a pressione separata garantiscono l'incollaggio perfetto anche in presenza di grandi differenze di spessore delle lamelle +/- 0,5/0,6"
no, 906 independent pressing wheels assure the perfect glueing also in case of difference in the lamellas thickness. +/- 0,5/0,6"
Nr. 906 unabhängige Druckräder gewährleisten die perfekte Verleimung auch bei unterschiedlichen Lamellenstärken. +/- 0,5/0,6"

Macchinari e linee speciali per la produzione del parquet prefinito a 2 e 3 strati
Special equipments for the production of 2- and 3-layer ready-made parquet
Spezielle Anlagen zur Herstellung von 2- und 3 lagigen Fertigparkett

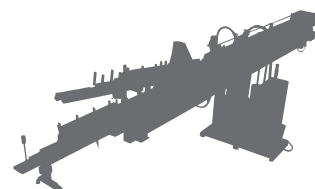
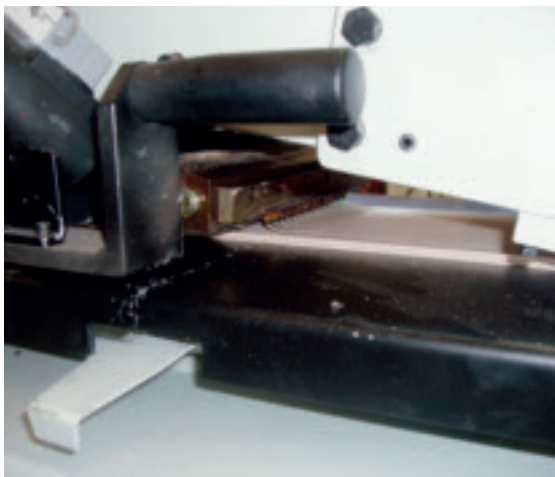

KONTACT-K 220 Random Length	
Lunghezza variabile min/max. lamelle - <i>Min/max. variable lamellas length - Min/Max. variable Lamellenlänge</i>	mm 360 - 3600
Larghezza min/max. lamelle - <i>Min/max. lamellas width - Min/max. Lamellenbreite</i>	mm 55 - 216
Spessore min/max. lamelle - <i>Min/max. lamellas thickness - Min/max. Lamellenstärke</i>	mm 3-6
Spessore del supporto a listelli o in compensato - <i>Thickness of core layer or of plywood support</i> <i>Stärke der Mittellagenstäben oder Sperrholzträgermaterial</i>	mm 5,5 - 15
Velocità di alimentazione della linea - <i>Line feed speed - Beschickungsgeschwindigkeit der Linie</i>	3-18 m/1
Velocità di lavoro - <i>Processing speed - Arbeitsgeschwindigkeit</i>	13-15 m/1'
Potenza motori gruppo taglio trasversale - <i>Motor power of transversal cutting unit</i> <i>Motorleistung der Quersägeneinheit</i>	kW 1,5 x 2

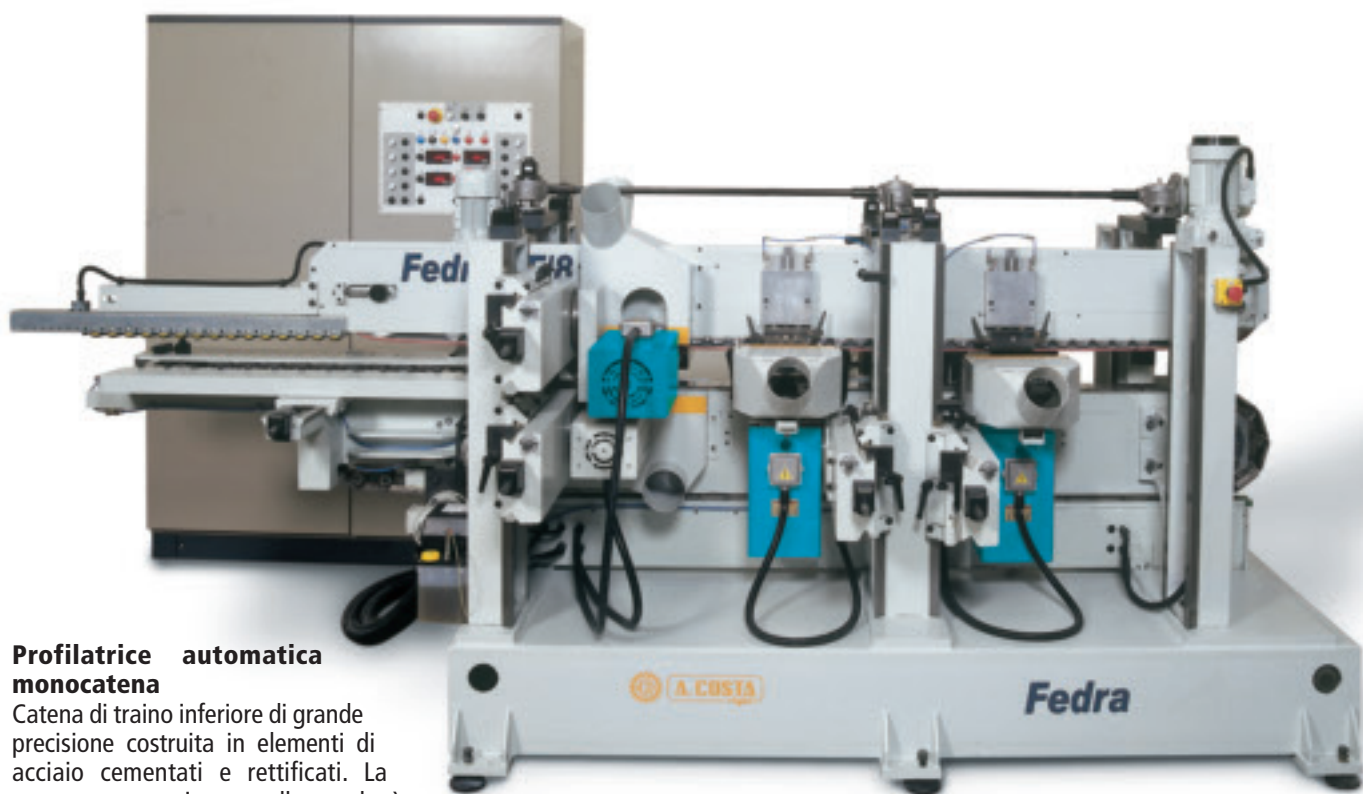

Profilatrice automatica moncatena

Catena di traino inferiore di grande precisione costruita in elementi di acciaio cementati e rettificati. La catena con cuscinetto sullo snodo è guidata e scorre su speciali guide in rexilon lubrificabili da pompa-olio prevista sulla macchina. **Velocità di avanzamento variabile m/min. 7-44**, mediante potenziometro e apparecchiatura elettronica (inverter), con visualizzatore. Doppio ingranaggio di traino in entrata e uscita macchina. Cinghie del pressoio superiore motorizzate.

Single chain track automatic profiling

High-precision bottom feed chain, with steel links, casehardened and fine machined. The chain with needle bearings in the chain link joints slides on special rexilon guides, lubricated by an internal oil pump. **Variable feed speed m/min. 7-44**, adjustable, with frequency inverter and potentiometer. Double feed gear at the infeed - and outfeed section of the machine. Top pressure with driven belt.

Automatische Profiliermaschine mit einer Kettebahn

Untere Präzisions-Vorschubkette bestehend aus geschliffenen und gehärteten Stahlkettenelementen. **Regelbare Vorschubgeschwindigkeit 7-44 m/min**, durch Potentiometer und Frequenzumformer mit Anzeige. Die Kette ist geführt und gleitet auf speziellen Rexilonführungen die mittels der eingebauten Ölpumpe an der Maschine geschmiert werden. Doppel-Vorschubvorrichtung am Einlauf und am Auslauf der Maschine. Angetriebene Riemen des oberen Druckwerkes.



Fedra	Standard	Optional
Min. / max. lunghezza di lavoro - Min./max. workpiece length - Min./max. Arbeitslänge	350-1400 mm	2200 mm
Min. / max. larghezza di lavoro - Min./max. workpiece width - Min./max. Arbeitsbreite	60-100 mm	
Min. / max. spessore - Min./max. workpiece thickness - Min./max. Arbeitsstärke	8-30 mm	
Lubrificazione automatica guide scorrimento catena - Automatic chain lubrication Automatische Schmierung der Kettenführungen	*	
Potenza motori incisori - Motor power of scoring units - Leistung der Ritzaggregate	1,5 kW	2,2 kW
Potenza motori truciolatori-toupie - Motor power of hogging-moulding units - Leistung der Fräsaggregate	4 / 5,9 kW	8,1 kW
Velocità rotazione alberi controllata da inverter mediante potenziometro - Spindles rotation, adjustable by frequency inverter and potentiometer - Drehzahl der Wellen regelbar über Potentiometer mit Frequenzumrichter	3000 / 7000 rpm	
Spazzola pulizia catene - Brush for cleaning of the chain pads Spezialbürste zur Reinigung der Kettenplatten der Vorschubkette	*	
Soffiatori pulizia catene - Dust blow off for chain pads - Abblasvorrichtung zur Reinigung der Vorschubkette	*	
Alberi inclinabili - Tilting spindles - Schräg stellbare Aggregate	*	
Introduttore automatico laterale - Automatic lateral feeder - Seitliche automatische Beschickung		*
Cuscinetti precisione toupie - High-precision bearings of vertical spindles Hochgenauigkeitslager an dem Fräsaggregat		*

KUADRA M 336



Profilatrice monocatena longitudinale di grande precisione adatta anche al profilo "klick".

Lo scorrimento della catena di avanzamento è a rotolamento su cuscinetti. Le maglie catena sono in acciaio microfuso ad alta resistenza, con cuscinetti a pieno riempimento negli snodi. Velocità di avanzamento variabile fino a 90 m/min, mediante potenziometro e apparecchiatura elettronica (inverter), con visualizzatore. Cinghia del pressioio superiore motorizzata.

High precision single-chain longitudinal profiling machine also for "klick" profile.

The feed chain with roller bearings. The chain links are made of precision casting high-density steel, with high precision needle bearings in the link joints. Feed speed until 90 m/min, adjustable by frequency inverter and potentiometer. Top pressure with driven belt.

Hochgenauer Längsdoppelendprofiler mit einer Kettenbahn Geeignet für Klick-Profil.

Die rollende Kette gleitet auf Kugellager. Die Kettenglieder bestehen aus gegossenem und widerstandfähigem Stahl mit Nadellager.

Vorschubgeschwindigkeit 90 m/Min regelbar über Potentiometer mit Frequenzumrichter und Anzeige. Angetriebener Oberdruckriemen.



Kuadra M 336	Standard	Optional
Lunghezza di lavoro min./max - Min./max. workpiece length - Min./max. Arbeitslänge	350-2200 mm	2500 / 3000 mm
Larghezza min./max. di lavoro - Min./max. workpiece width - Min./max. Arbeitsbreite	60-140 mm	
Spessore min./max. di lavoro - Min./max. workpiece thickness - Min./max. Arbeitsstärke	8-50 mm	
Velocità rotazione alberi controllata da inverter mediante potenziometro Spindles rotation, adjustable by frequency inverter and potentiometer Drehzahl der Bearbeitungswellen regelbar über Potentiometer mit Frequenzumrichter	3000-7000 rpm	9000 rpm
Potenza motori alberi portautensili - Motor power of processing spindles - Leistung der Bearbeitungsmotoren	1,5 – 5,5 kW	8,1 kW
Lunghezza alberi portautensili - Length of processing spindles - Länge der Bearbeitungswellen	40 / 55 / 95 mm	110 mm
Diametro alberi - Diameter of spindles - Wellendurchmesser	40 mm	
Lubrificazione automatica guida catena - Automatic feed chain lubrication Automatische Schmierung der Kettenführung	*	
Potenza motore avanzamento - Feed motor power - Vorschubmotor	5,5 kW	
Spazzola pulizia catena - Brush for cleaning of the chain pads - Spezialbürste zur Reinigung der Vorschubkette	*	
Soffiatori pulizia catena - Dust blow off for chain pads - Abblasvorrichtung zur Reinigung der Vorschubkette	*	
Pressurizzazione catena - Pressurized chain track - Belüftete Kettenbahn	*	
Cuscinetti di precisione su toupie - High-precision bearings of vertical spindles Hochgenauigkeitslager an dem Fräsaggregat		*
Spazzola pulizia profilo - Cleaning brush for profile - Bürste zur Reinigung des Werkstückes		*
Alimentatore laterale automatico - Automatic lateral feeder - Seitliche automatische Beschickung		*

KUADRA CS

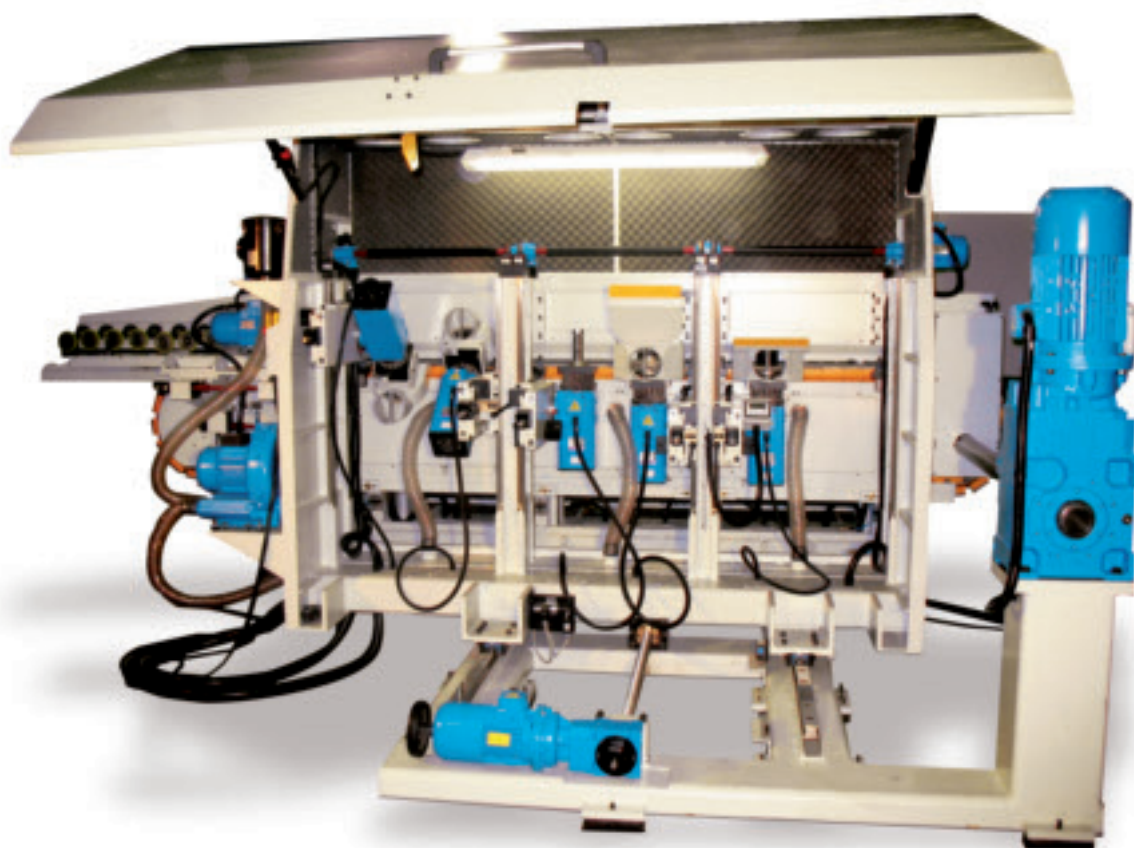

Squadratrice doppia automatica di grande precisione con catene speciali (brevettate) adatta anche al profilo "klick". Lo scorrimento della catena di avanzamento è a rotolamento su cuscinetti. Le maglie catena sono in acciaio microfuso ad alta resistenza, con cuscinetti a pieno riempimento negli snodi. Velocità di avanzamento variabile fino a 90 mt, mediante potenziometro e apparecchiatura elettronica (inverter), con visualizzatore. Cinghie del pressioio superiore motorizzate.

High precision automatic double end tenoner with special chains - pads (patented) also for "klick" profile. Feeding chain with roller bearings. The chain links are made of precision casting high-density steel, with high precision needle bearings in the link joints. Variable feed speed until 90 mt, adjustable, with frequency inverter and potentiometer. Top pressure with driven belts.

Automatische Hochgenauigkeitsdoppelendprofiler mit zwei Kettenbahnen und Kettenplatten für schmale Teile (patentiert). Geeignet für Klick-Profil. Die rollende Kette gleitet auf Kugellager. Die Kettenglieder bestehen aus gegossenem und widerstandfähigem Stahl mit Nadellager. Vorschubgeschwindigkeit 90 mt regelbar über Potentiometer mit Frequenzumrichter und Anzeige. Angetriebener Oberdruckriemen.



Kuadra L	Standard	Optional
Lunghezza di lavoro min./max. - Min./max. workpiece length - Min./max. Arbeitslänge	350-2200 mm	2500 / 3000 mm
Larghezza min./max. di lavoro - Min./max. workpiece width - Min./max. Arbeitsbreite	60-400 mm	mm 57
Spessore min./max. di lavoro - Min./max. workpiece thickness - Min./max. Arbeitsstärke	8-50 mm	
Velocità rotazione alberi controllata da inverter mediante potenziometro Spindles rotation, adjustable by frequency inverter and potentiometer Drehzahl der Bearbeitungswellen regelbar über Potentiometer mit Frequenzumrichter	3000-7500 rpm	9000 rpm
Potenza motori alberi portautensili - Motor power of processing spindles - Leistung der Bearbeitungsmotoren	1,5 - 5,5 kW	8,1 - 11 kW
Lunghezza alberi portautensili - Length of processing spindles - Länge der Bearbeitungswellen	40 / 55 / 95 mm	110 mm
Diametro alberi - Diameter of spindles - Wellendurchmesser	40 mm	*
Lubrificazione automatica guida catena - Automatic feed chain lubrication Automatische Schmierung der Kettenführung	*	
Potenza motore avanzamento - Feed motor power - Vorschubmotor	5,5 kW	
Spazzola pulizia catena - Brush for cleaning of the chain pads - Spezialbürste zur Reinigung der Vorschubkette	*	
Soffiatori pulizia catena - Dust blow off for chain pads - Abblasvorrichtung zur Reinigung der Vorschubkette	*	
Pressurizzazione catena - Pressurized chain track - Belüftete Kettenbahn	*	
Cuscinetti di precisione su toupie - High-precision bearings of vertical spindles Hochgenauigkeitslager an dem Fräsaggregat	*	
Spazzola pulizia profilo - Cleaning brush for profile - Bürste zur Reinigung des Werkstückes		*

Profilatrici, squadratrici speciali per parquet prefinito a 2 - 3 strati
Profiling machines, special double end tenoners for 2 - 3 layer ready - made parquet
Profiliermaschinen, spezielle Doppelendprofiler für 2 - 3 lagigen Fertigparkett



Lavorazione del pezzo largo
Processing of wide workpieces
Bearbeitung breiter Werkstücke

PATENTED SYSTEM



Catena doppia speciale
Special double chain
Spezielle Doppelkette



Lavorazione del pezzo stretto
Processing of narrow workpiece
Bearbeitung schmaler Werkstücke

KUADRA T

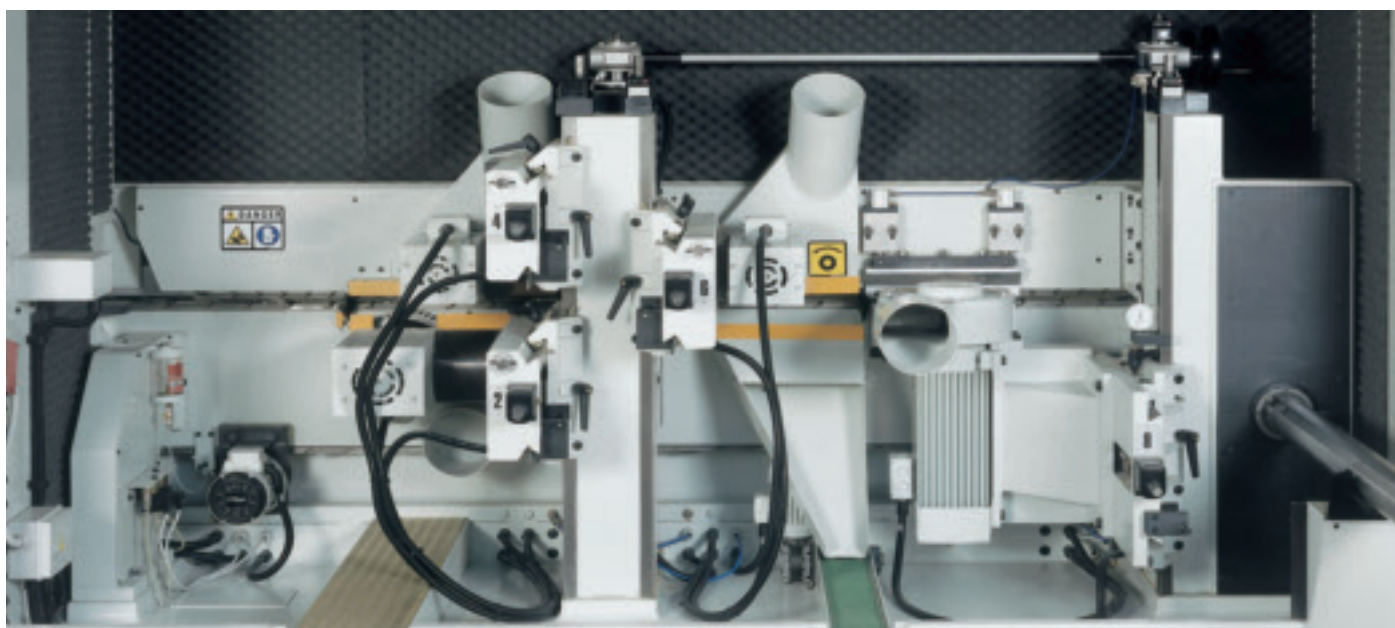

Squadratrice doppia automatica di grande precisione per la lavorazione del pezzo trasversale adatta anche al profilo "klick". Magazzino alimentatore dotato di doppia fotocellula ed apparecchiatura elettropneumatica per l'allineamento e carico di ogni singolo listoncino. La catena di avanzamento è a strisciamento oppure a scorrimento su cuscinetti, a seconda delle esigenze di lavoro. In entrambe le versioni, le maglie catena sono in acciaio microfuso ad alta resistenza, con cuscinetti a pieno riempimento negli snodi. Pressoi superiori con pattini in acciaio cromati per massima precisione di squadratura.

High-precision automatic double end tenoner for the transversal processing of parquet elements also for "klick" profile. Feeding magazine complete with electrical-pneumatical equipment for alignment and feeding of every single workpiece. According to the different processing purposes, the feed chain is either sliding or on roller bearings. In both versions, the chain links are made of precision casting high-density steel, with high-precision needle bearings in the link joints. Top pressure with steel chromed pressure pads for maximum squaring precision.

Hochgenauer Querdoppelendprofiler zum querbearbeiten des Werkstückes Geeignet für Klick-Profil. Beschickungsmagazin ausgerüstet mit doppelter Magazinstand-Abfrage und elektropneumatischer Vorrichtung zum Vereinzeln und Beschicken jeder einzelne Leiste. Die Vorschubkette ist gleitend oder mit Kugellagern. In beiden Fällen sind die Kettenglieder aus gegossenem und widerstandsfähigem Stahl mit Nadellager. Die oberen Druckwerke sind mit verchromten Stahlschuhen ausgerüstet um die maximale Genauigkeit zu gewährleisten.



Kuadra T	Standard	Optional
Larghezza min./max. di lavoro - <i>Min./max. workpiece width - Min./max. Arbeitsbreite</i>	350-3200 mm	*
Spessore min./max. di lavoro - <i>Min./max. workpiece thickness - Min./max. Arbeitsstärke</i>	8-50 mm	
Velocità avanzamento variabile (catena a strisciamento) - <i>Variable feed speed (sliding chain) Vorschubgeschwindigkeit, regelbar (gleitende Kette)</i>	10-32 m/1'	
Velocità avanzamento variabile (catena a rotolamento) - <i>Variable feed speed (rolling chain) Vorschubgeschwindigkeit, regelbar (rollende Kette)</i>	*	10-70 m/1'
Velocità rotazione alberi controllata da inverter mediante potenziometro - <i>Spindles rotation, adjustable by frequency inverter and potentiometer - Wellendrehzahl regelbar über Potentiometer mit Frequenzumrichter</i>	3000-7000 rpm	
Potenza motori alberi portautensili - <i>Motor power of processing spindles - Leistung der Bearbeitungsmotoren</i>	1,5 - 5,5 kW	8,1 kW
Lunghezza alberi portautensili - <i>Length of processing spindles - Länge der Bearbeitungswellen</i>	40 / 55 / 95 mm	110 mm
Diametro alberi - <i>Diameter of spindles - Wellendurchmesser</i>	40 mm	
Lubrificazione automatica guida catena - <i>Automatic feed chain lubrication Automatische Schmierung der Kettenführung</i>	*	
Distanza tra nottolini di traino - <i>Feed dogs pitch - Abstand zwischen den Mitnehmernocken</i>	336/420/504 mm	
Potenza motore avanzamento - <i>Feed motor power - Vorschubmotor</i>	4 kW	5,5 kW
Spazzola pulizia catena - <i>Brush for cleaning of the chain pads - Spezialbürste zur Reinigung der Vorschubkette</i>	*	
Soffiatori pulizia catena - <i>Dust blow off for chain pads - Abblasvorrichtung zur Reinigung der Vorschubkette</i>	*	
Pressurizzazione catena - <i>Pressurized chain track - Belüftete Kettenbahn</i>		*
Cuscinetti di precisione su toupie - <i>High precision bearings of vertical spindles Hochgenauigkeitslager an dem Fräsaggregat</i>		*
Spazzola pulizia profilo - <i>Cleaning brush for profile - Bürste zur Reinigung des Werkstückes</i>		*

MOD. ZEFIRO

Macchina per la sezionatura, la troncatura e l'esecuzione di tagli di snervamento sui listoncini di parquet. La macchina è completa del sistema di trasporto pezzi per l'impiego come prima macchina in linea di lavorazione oppure come singola macchina.

Machine suitable for the sectioning, crosscutting and grooving on parquet strips. The machine is complete with strips feeding system, to be used as 1st machine in a line or as single machine.

Vielblattsäge zur Herstellung von Leisten oder Parkettpaneelen. Komplett mit Beschickungsmagazin als erste Maschine in der Bearbeitungsstrasse oder als Einzelmaschine.

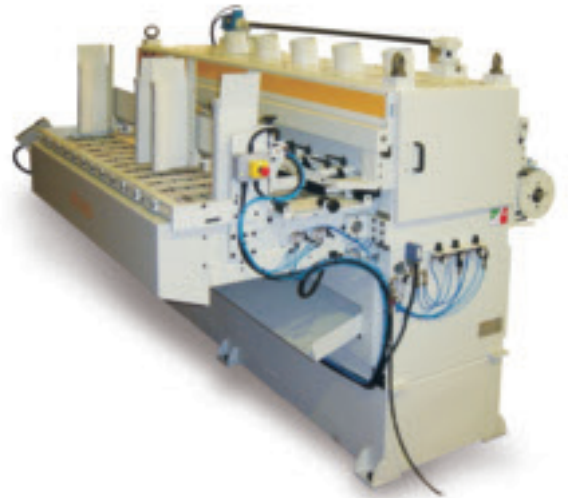

INTERLAYER

Linea speciale per la formazione del pannello per lo strato intermedio del parquet a 3 strati. La linea si divide in 2 zone:

- 1) Zona di carico e classificazione uno e uno. In questa zona l'operatore toglierà i listelli difettosi facendo una scelta.
- 2) Zona di formazione del pannello. Composta da un trasporto a catene dove si trova un magazzino automatico per i listelli in compensato che vanno posizionati in testa e nella coda del pannello. In questa zona si trovano i gruppi incisori per l'esecuzione dei due canali per l'inserimento del filo di unione.

Dati tecnici:

• larghezza listelli:	varie
• spessore listelli:	7-11 mm
• larghezza listello compensato in testa-coda:	37-42 mm
• larghezza totale pannello:	1250 mm max
• lunghezza totale pannello:	2000 mm e oltre
• nr. pannelli prodotti per minuto:	1,5-1,8



Special core layer composing line for 3-layer parquet. The line consists of two zones:

- 1) *Loading zone and grading. In this zone the operator eliminates the defective strips.*
- 2) *Composing zone of strips panel. It consists of the chain transport and of the automatic magazine for plywood pieces which have to be inserted at the beginning and at the end of the strips panel. In this zone there are the scoring units for engraving of two grooves. In these grooves the nylon wire is inserted to put together all strips and to compose the pressed panel.*

Technical data:

• strips width:	various
• strips thickness:	7-11 mm
• plywood inserts width:	37-42 mm
• total panel width:	1250 mm max.
• total panel length:	2000 mm and more
• capacity:	1,5 - 1,8 panels/min.

Zusammensetzmaschine für die Mittellage von 3-lagigen Parkett. Die Linie besteht aus 2 Bereichen:

- 1) *Zuführungsbereich und Aussortierbereich. In dem Bereich beseitigt der Bediener die defekten Leisten.*
- 2) *Zusammensetzungsbereich. Der Bereich besteht aus einem Kettenförderer mit einem automatischen Magazin für die Sperrholzleisten die am Anfang und am Ende des Pakets abgegeben werden. Die Nutaggregate fräsen eine Nut in der dann ein Nylonfaden eingelegt wird.*

Technische Daten:

• Leistenbreite:	unterschiedlich
• Leistenstärke:	7-11 mm
• Breite der Sperrholzleiste:	37-42 mm
• gesamte Breite des Paneels:	1250 mm max
• gesamte Länge des Paneels:	2000 mm und mehr
• Paneele/Min:	1,5-1,8



ACIMALL

Associazione Costruttori Italiani
Macchine ed Accessori per la
Lavorazione del Legno



A.COSTA
righi

A. Costa Righi S.r.l.
German - Italian Company
Via Lago di Caldonazzo, 6
36015 Schio (VI) - Italy
Tel. +39 0445 632100
Fax +39 0445 632190
E-mail: office@a.costarighi.com
www.a.costarighi.com