

ASTRO



Selfsetting hydraulic and electronic cabinet clamp

Selbstrausrichtende, hydraulische und elektronische Korpupresse

WOODWORKING
MACHINERY

**COMIL**
BIESSE GROUP

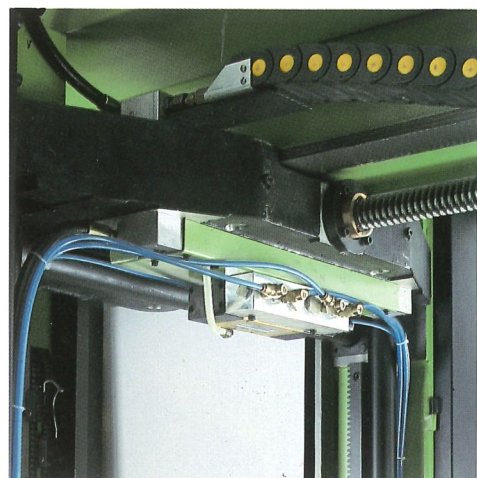

Top screw for supports moving and adjustment of the speed to drive down the horizontal backstops.

Obere Schraube zum Verfahren der Träger und Reglierung der Absenkgeschwindigkeit der Horizontalanschlüge.

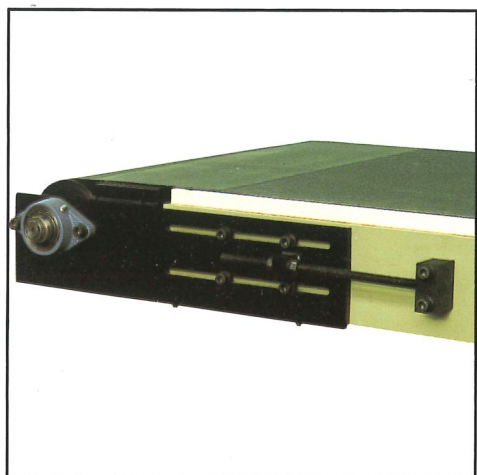

Conveyor belt tensioning equipment.
Transportbandspannvorrichtung.

Completely automatic and microprocessor driven clamp.
Hydraulic clamping to meet the requirements even of particularly shaped cabinets.
Ideal for assembling "on order" with extremely short empty moments.
May work in lines where it gives the working speed.

Vollständig automatische Presse mit Mikroprozessorensteuerung.
Hydraulisches Verpressen, um den Pressaufgaben auch bei besonders geformten Korpusen gerecht zu werden.
Ideal für kommissionsweise Fertigung mit äusserts kurzen toten Momenten.
Einsatz in Strassen, wo sie den Arbeitsrythmus bestimmt.





Sensor to read the cabinets length and height; conveying and clamping in asymmetric cross position.

Sensoren zum Erkennen der Korpuslänge und -höhe; Vorschub und Verpressen der Korpusse in asymmetrischer Querstellung.



Control switchboard.

Bedienungsschalttafel.

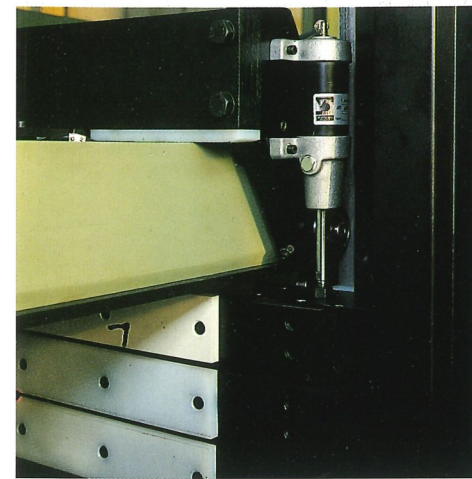

Automatic device for clamping cabinets with overlapping top.

Automatische Pressvorrichtung für Korpusse mit vorstehender Deckplatte.

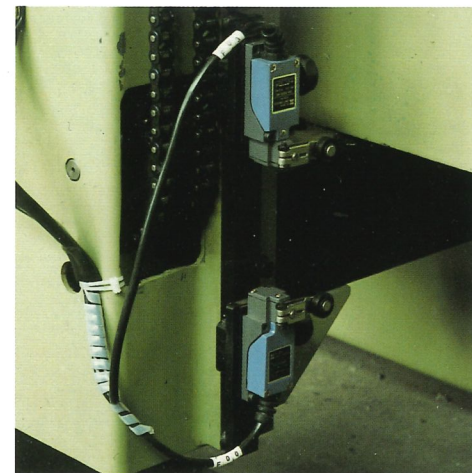

Micro switch for programmed stop of the bottom horizontal backstops for cabinets with plinth.

Mikroschalter für vorprogrammierten Stillstand der unteren Horizontalanschlänge für Korpusse mit Sockel.



Particular of moving bar and horizontal backstops.

Ausschnitt Pressplatte und Horizontalanschlänge.

The ASTRO cabinet clamp is a completely automatic programmable working station for flowline clamping "on order". The microprocessor driven machine sets itself up and without any manual handling of the cabinets to be clamped and which come from the assembly table. After their stop in a middle position the clamping goes on in agreement with the dialed program i.e. the closing, the horizontal and vertical clamping and moving of the horizontal backstops are according to the construction features of the cabinets.

The clamp works hydraulically; the moving parts are driven with two speeds. The horizontal and vertical pressure are adjusted automatically and visualized.

The particular construction of the clamp enables to clamp the cabinets free in asymmetric position compared to the length axes. This makes easier to fit the backs or to do special operations on the frontside during the clamping.

The bottom horizontal backstops may be programmed for three different positions, for cabinets with or without a plinth.

The middle horizontal backstops may be programmed for seven different positions to be stored and called by keys according to the height of occurring shelves in the cabinets.

The top horizontal backstops usually form a right angle with the vertical clamping bar; with a special automatic device these may be driven off for clamping cabinets with overlapping top.

Die Korpuspresse ASTRO bildet eine vollständig automatische, programmierbare Arbeitsstation zum auftragsweisen Verpressen von Korpusen im Durchlaufverfahren. Die, von einem Mikroprozessor gesteuerte Anlage rüstet sich selbst um und ohne jeglichen Eingriff von aussen an den zu verpressenden Korpusen, die von der Vormontage her anfahren. Nach deren Stillstand in einer Mittelstellung gehen die Pressvorgänge entsprechend dem vorgewählten Programm d.h. in Anpassung des Schliessens, des horizontalen und vertikalen Verpressens und Verfahrens der Horizontalanschlänge an die baulichen Eigenschaften des zu verpressenden Korpusen, vor sich.

Die Presse arbeitet hydraulisch; die beweglichen Teile werden mit zwei Geschwindigkeiten verfahren. Der horizontale und vertikale Arbeitsdruck werden automatisch regliert und sind an einer Sichtscheibe ablesbar.

Die spezielle Bauart der Presse ermöglicht es, die Korpusse nach freier Wahl in asymmetrischer Stellung gegenüber der Längsachse zu verpressen, was das Anbringen der Rückwände oder besondere Bearbeitungen an der Vorderseite während des Pressvorgangs erleichtert.

Die unteren Horizontalanschlänge können für drei verschiedene Stellungen vorprogrammiert werden, für Korpusse mit oder ohne Sockel.

Die mittleren Horizontalanschlänge können für sieben verschiedene Stellungen vorprogrammiert, gespeichert und über Drucktaste entsprechend der Höhe eventueller Zwischenschäfte abgerufen werden.

Die oberen Horizontalanschlänge bilden normalerweise einen rechten Winkel mit der vertikalen Pressplatte; mit einer speziellen automatischen Vorrichtung können sie entfernt werden zum Verpressen von Korpusen mit überstehender Deckplatte.

ASTRO

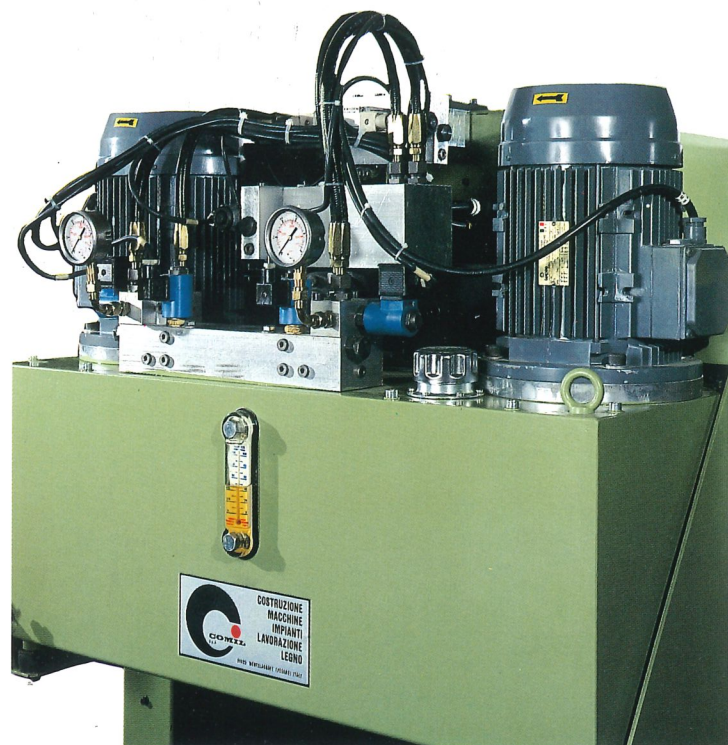

Oil-dynamic drive box.
Öldynamikkasten.

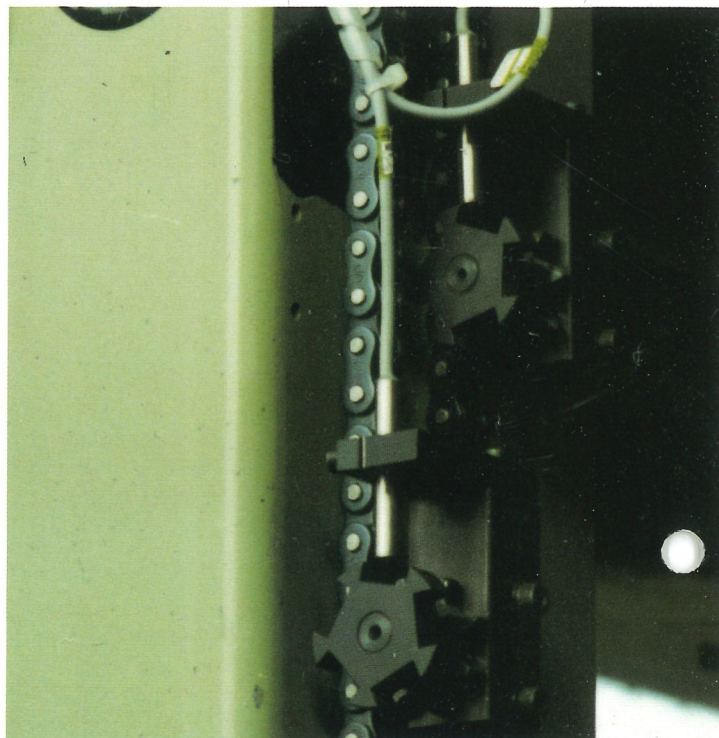

Metering device to program the position of the middle horizontal backstops.
Zählwerk zum Programmieren der Position der mittleren Horizontalanschlätze.

Tip wire emergency stop..
Ziehbarer Notaus.

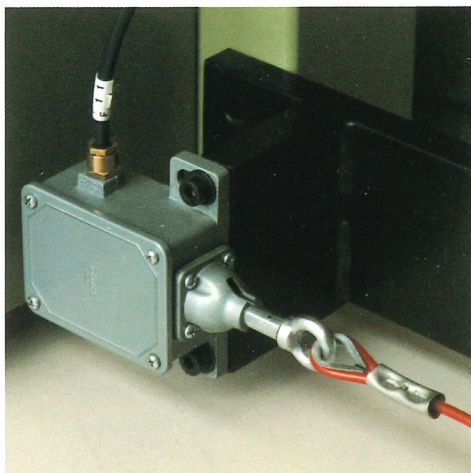

Security and protection devices against accidents, with photoeyes bar on frontside and protection mesh on backside.
Sicherheitsvorrichtungen zur Unfallverhütung mit Lichtschranke vorn und Schutzgitter hinten.

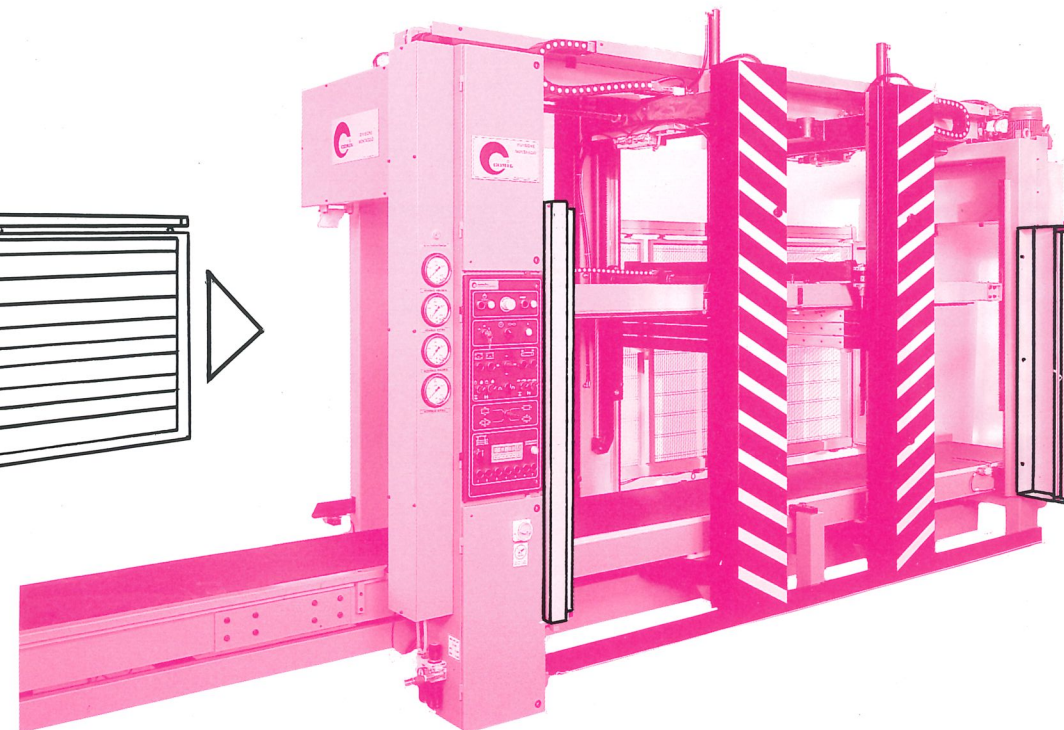

Finally the expensive storage of finished cabinets is not needed any more!
Watch what the self-setting hydraulic cabinet clamp ASTRO is able to do.

Endlich sind die kostspieligen Fertigteilelager überflüssig geworden!
Beachten Sie, was die selbstausrichtende, hydraulische Korpuspresse ASTRO zu leisten im Stande ist.

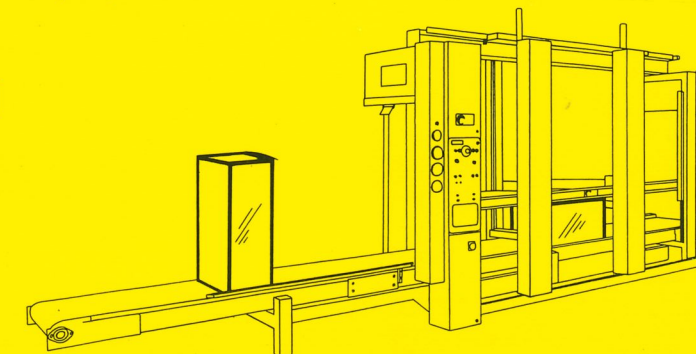
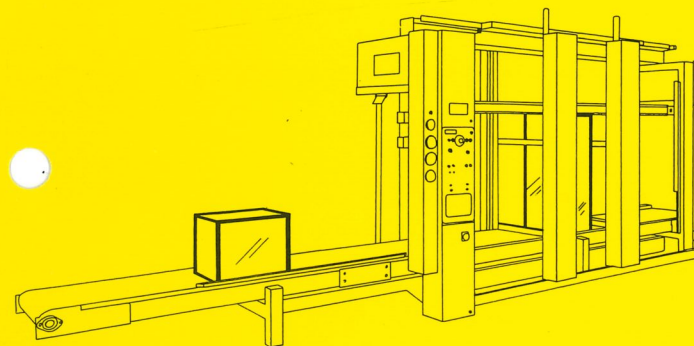

TECHNICAL SPECIFICATION

Max. clamping length	2500 mm
Min. clamping length	300 mm
Max. clamping height	1300 mm
Min. clamping height	300 mm
Max. clamping width	680 mm
Throughfeed width	790 mm
Worktable height	(or on request) 520 mm
Conveying speed	22,5 m/min.
Units support positioning speed	6 m/min.
Vertical pressure	0 + 2000 kg
Horizontal pressure	0 + 1500 kg
Adjustable clamping time	1 + 999 sec.
One only vertical clamping bar	
Number of horizontal cross bars	3 off
Air pressure	6 kg/cm ²
Air consumption	47 dm ³ /cycle
Installed power	7 kw
Weight	3050 kg

TECHNISCHE DATEN

Max. Presslänge	2500 mm
Min. Presslänge	300 mm
Max. Presshöhe	1300 mm
Min. Presshöhe	300 mm
Max. Pressbreite	680 mm
Durchlaufbreite	790 mm
Arbeitshöhe	(oder nach Wunsch) 520 mm
Vorschubgeschwindigkeit	22,5 m/Min.
Verfahrgeschwindigkeit Aggregatträger	6 m/Min.
Vertikaldruck	0 + 2000 kg
Horizontaldruck	0 + 1500 kg
Presszeit reglerbar	1 + 999 Sek.
Eine Vertikalpressplatte	
Anzahl Horizontalpresstraversen	3 St.
Luftdruck	6 kg/cm ²
Luftverbrauch	47 dm ³ /Arbeitsang
Anschlusswert	7 kw
Gewicht	3050 kg

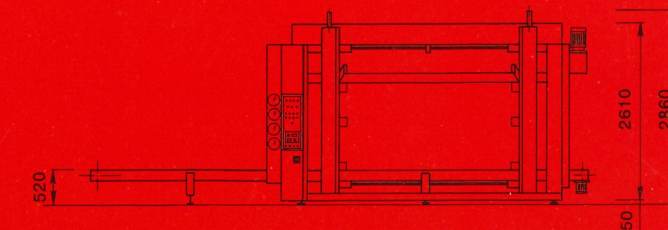
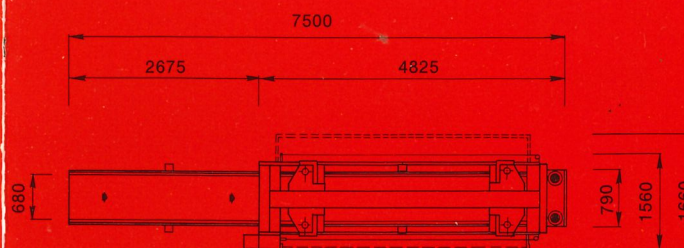

ASTRO

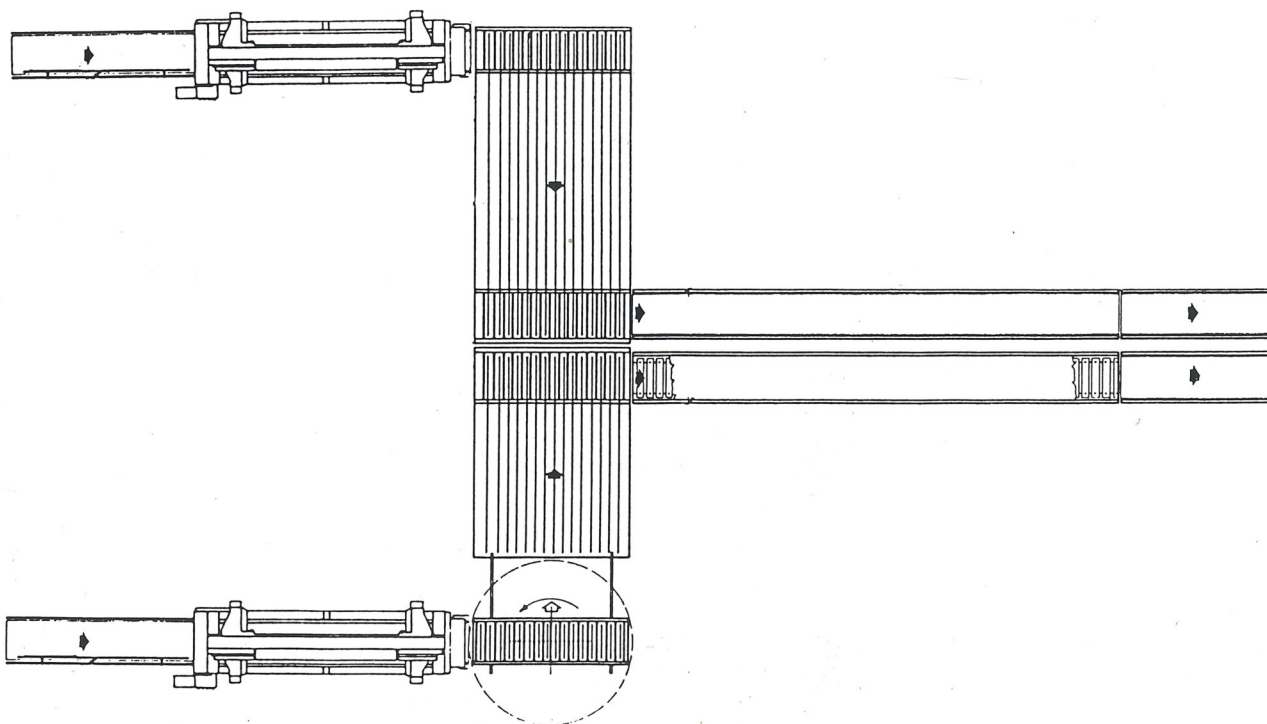
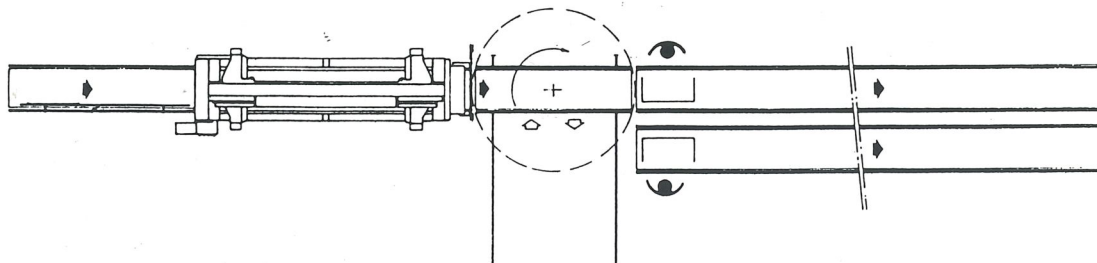

WOODWORKING
MACHINERY

 **COMIL**
BIESSE GROUP



COMIL S.p.A.
61025 Montelabbate (PS) - Italy
Via L. da Vinci 1/5
Tel. (0721) 499312
Fax (0721) 499313
Telex 560839 COMIL I