

# GABRI

Sezionatrice monolama  
Single beam panel saw  
Scie monolame



## Galaxy 105

**GABBIANI**

La perfezione nel taglio  
Perfection on cutting  
La perfection du coupe

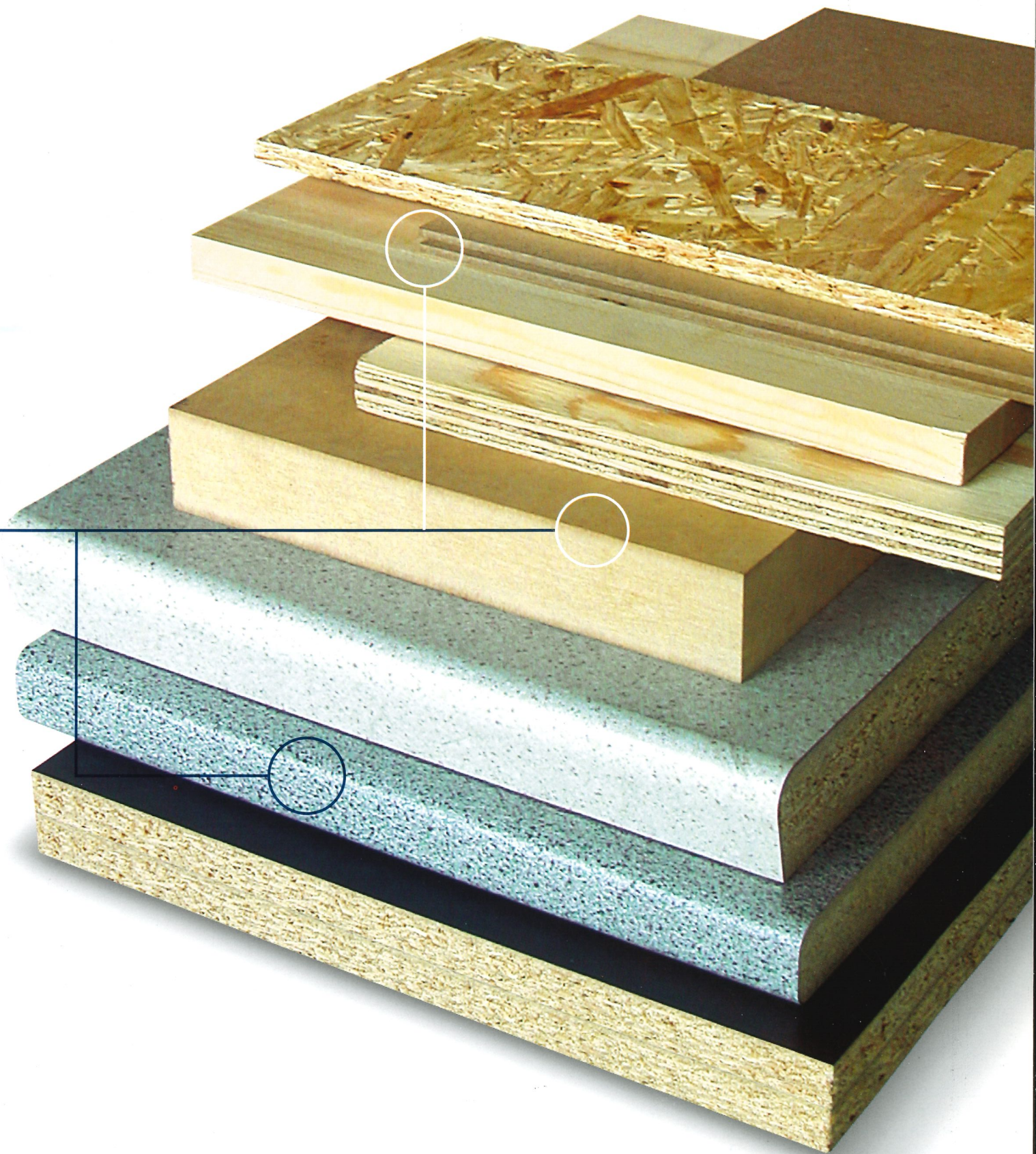

- Solida ed affidabile
- Ottimo rapporto qualità/prezzo
- Versatile e semplice nell'uso

- Strong and reliable
- Excellent quality/price rate
- Versatile and easy to use

- Solid et fiable
- Rapport qualité/prix excellent
- Polyvalent et simple à utiliser

# Galaxy 105



Galaxy 105  
Galaxy 105 T

Con la nuova serie GALAXY, Gabbiani offre al mercato un prodotto maturo e tecnologicamente avanzato. La flessibilità di lavorazione, in termini di tipologia e di materiali, è garantita dalle alte performance generali e dalla possibilità di personalizzare la macchina secondo le esigenze del cliente il tutto con il **miglior rapporto prezzo/qualità**.

With the new version of GALAXY series, Gabbiani brings a developed and technologically advanced product to the market. The reliability in production, in terms of type and material is guaranteed by the general performance and the possibility of being able to customize the machine according to the needs of the customer, all with the **best price/quality ratio**.

Avec sa nouvelle version de la gamme GALAXY, Gabbiani offre au marché un produit actuel et technologiquement avancé. Ses hautes performances et sa flexibilité aux exigences du client, en termes de typologie et de matériaux, offrent un usinage personnalisé au **meilleur rapport qualité/prix**.

Design funzionale  
ed ergonomico

Functional and  
ergonomic design

Design fonctionnel  
et ergonomique

**Pratico vano** dove riporre gli utensili e accessori di uso comune.

**Practical space** to put utensils and accessories that are in general use.

**Un compartiment pratique**  
pour ranger les outils et les accessoires  
d'usage courant.



**Facile da usare**

Un accurato studio ergonomico facilita  
l'utilizzo della macchina.

**Easy to use**

A precise ergonomic study makes use of  
the machine easier.

**Facile à l'emploi**

Une étude ergonomique soignée permet de  
faciliter l'utilisation de la machine.



# Galaxy 105



## **Parcheggio materiali**

Spostando i pianetti è possibile creare una zona parcheggio pezzi lavorati e delle barre fuori dalla linea di taglio. Anche su guide prismatiche per un più agevole posizionamento dei pianetti.

## **Storing space for panels**

Moving the air tables it is possible to create a storing zone of the pieces worked and of the bars outside the cutting line.

The prismatic sliding Guide is also there for an easier positioning of the air tables.

## **Stockage temporaire des matériaux**

En déplaçant les tables d'appui à coussin d'air, il est possible de créer une zone de stockage temporaire pour les pièces usinées et pour les barres en dehors de la ligne de coupe. Cela est également possible pour les glissières prismatiques, afin de positionner plus aisément les tables d'appui à coussin d'air.



Tradizione  
ed innovazione  
al servizio  
della sezionatura

Tradition  
and innovation  
at the service  
of the panel sizing

Tradition  
et innovation  
au service du  
sciage à panneaux

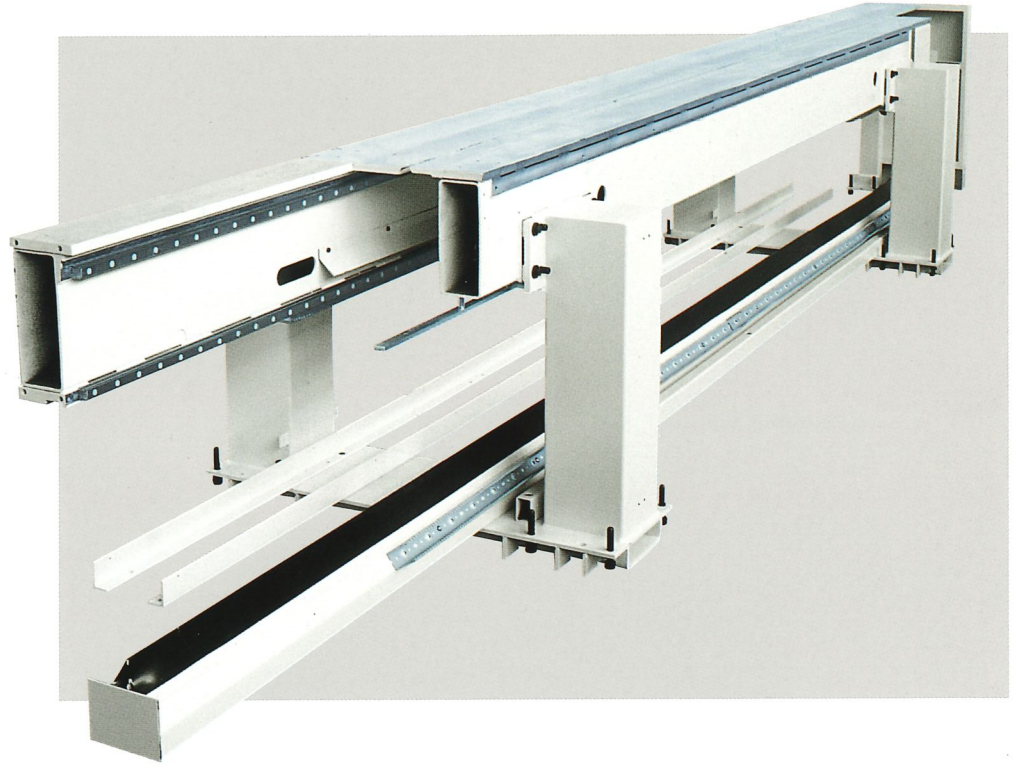

#### Basamento

La struttura monospalla rende l'insieme carro/basamento estremamente compatto. Le guide sono fissate al basamento per tutta la loro lunghezza per garantire la massima linearità della corsa. La salita delle lame avviene su guide prismatiche a ricircolo di sfere che assicurano una perfetta perpendicolarità col piano di lavoro con il risultato di un'eccellente finitura di taglio.

#### Base Unit

The single body structure makes the base unit-saw carriage group extremely compact. The rails, fixed to the base unit for their entire length, guarantee the maximum linearity of the run. The rise of the blade is done by means of prismatic guides with spheres recirculation which ensure a perfect perpendicularity with the working table with the result of an excellent cutting finish.

#### Bâti

La structure à une épaule rend l'ensemble chariot/bâti extrêmement compact. Les guides sont fixés au bâti sur toute leur longueur pour garantir le maximum de linéarité de la course. La montée des lames a lieu sur guides prismatiques à recirculation de sphères qui assurent une parfaite perpendicularité avec la table d'usinage avec pour résultat, un excellent finissage de coupe.

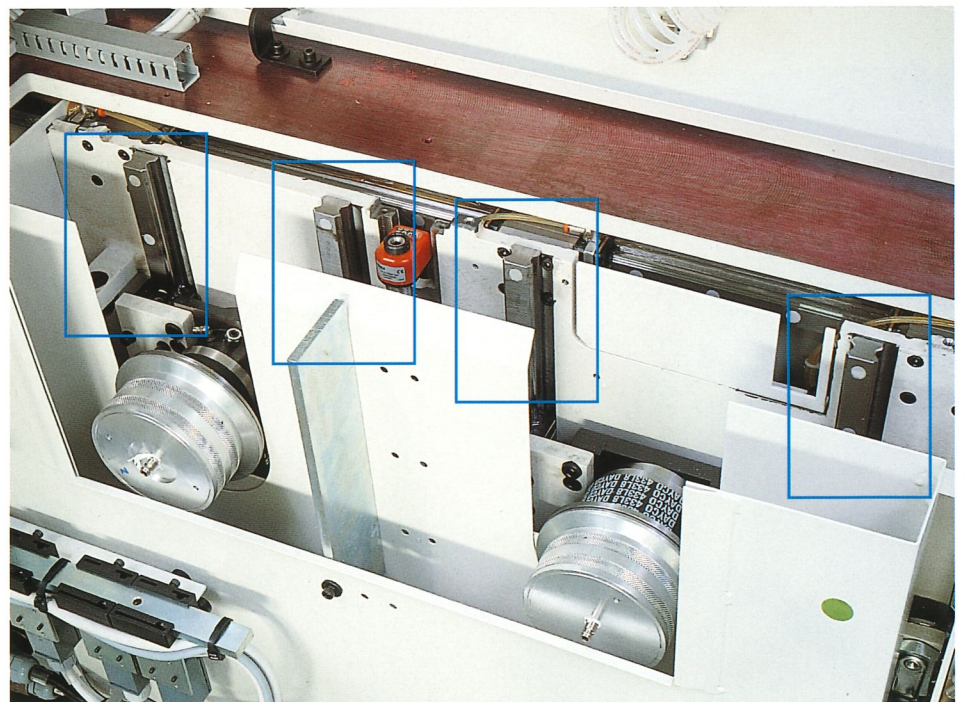

# Galaxy 105

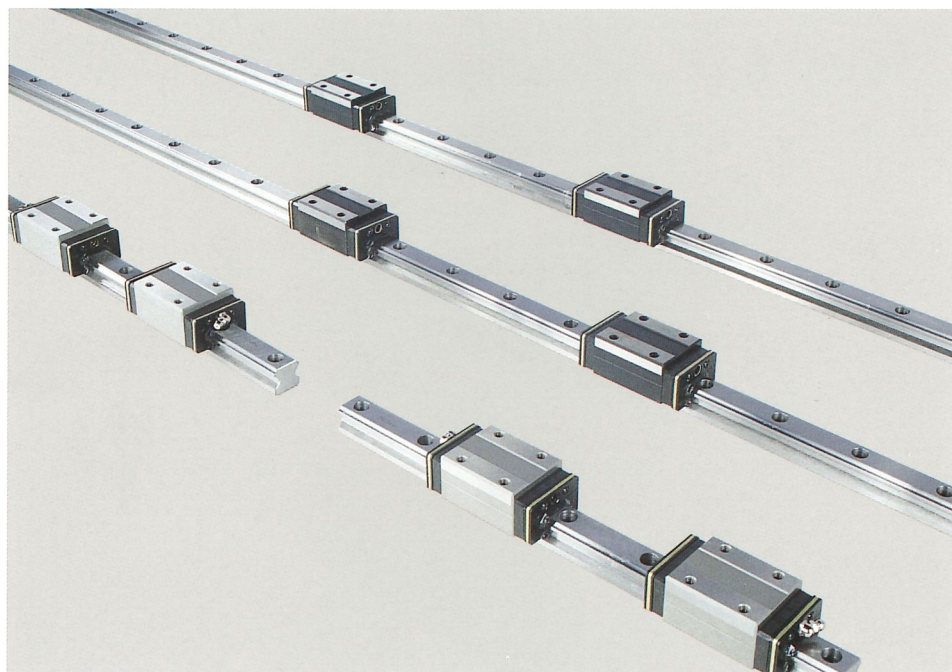

## **Corsa del carro e delle lame su guide prismatiche**

Massima rigidità e perpendicolarità della lama rispetto al pacco di pannelli. Drastica riduzione degli attriti in gioco e dell'usura dei materiali, anche alle velocità più elevate. Massima stabilità nel tempo della linearità della corsa e delle caratteristiche della struttura.

## **Saw carriage and blade run on prismatic guides**

Maximum rigidity and perpendicularity of the blade with respect to the stack of panels. Drastic reduction of friction and wearing on the materials at even the highest speeds. Maximum stability duration of the linearity of the stroke and the structural characteristics.

## **Course du chariot et des lames sur guides prismatiques**

Rigidité et perpendicularité de la lame maximum par rapport au paquet de panneaux. Réduction drastique des frottements en jeu et de l'usure des matériaux, même aux vitesses les plus élevées. Stabilité maximum dans le temps de la linéarité de la course et des caractéristiques de la structure.

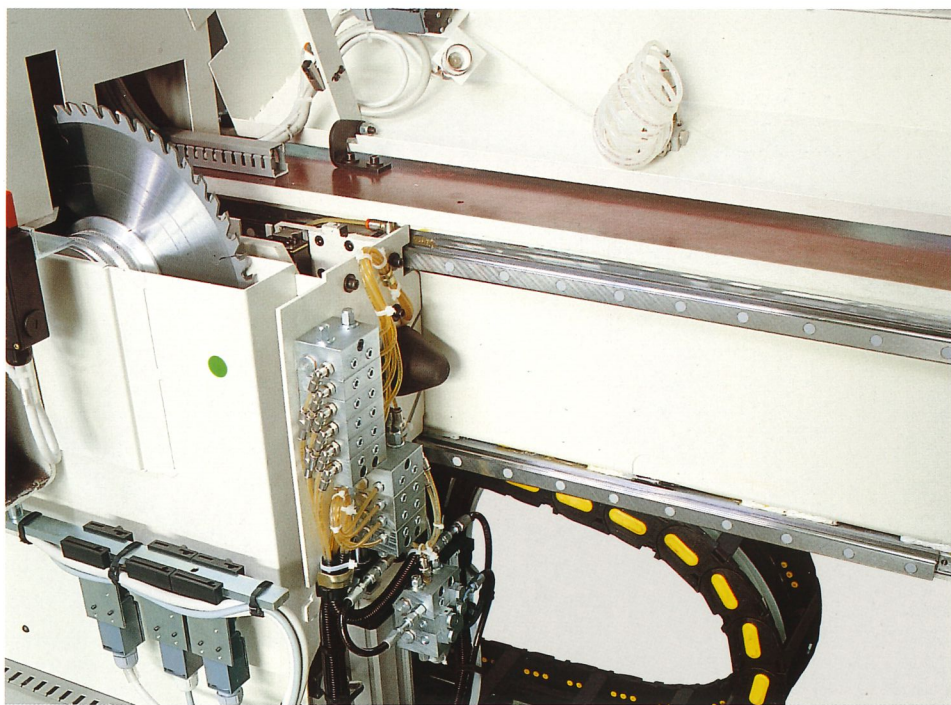



Tradizione  
ed innovazione  
al servizio  
della sezionatura

Tradition  
and innovation  
at the service  
of the panel sizing

Tradition  
et innovation  
au service du  
sciage à panneaux

**Pressore**

Le aperture praticate nella barra pressatrice eliminano la zona di interferenza con le pinze permettendo l'utilizzo completo dei pannelli con tagli e rifili di coda piccolo a piacere.

**Pressure beam**

The slots in the back side of the pressure beam eliminate the interference with the clamps allowing the complete use of the panels with rear cuts and trims small at will.

**Presseur**

Les ouvertures pratiquées dans la barre de pression éliminent la zone d'interférence avec les pinces permettant l'utilisation complète des panneaux avec coupes et rognures de queue petites à volonté.

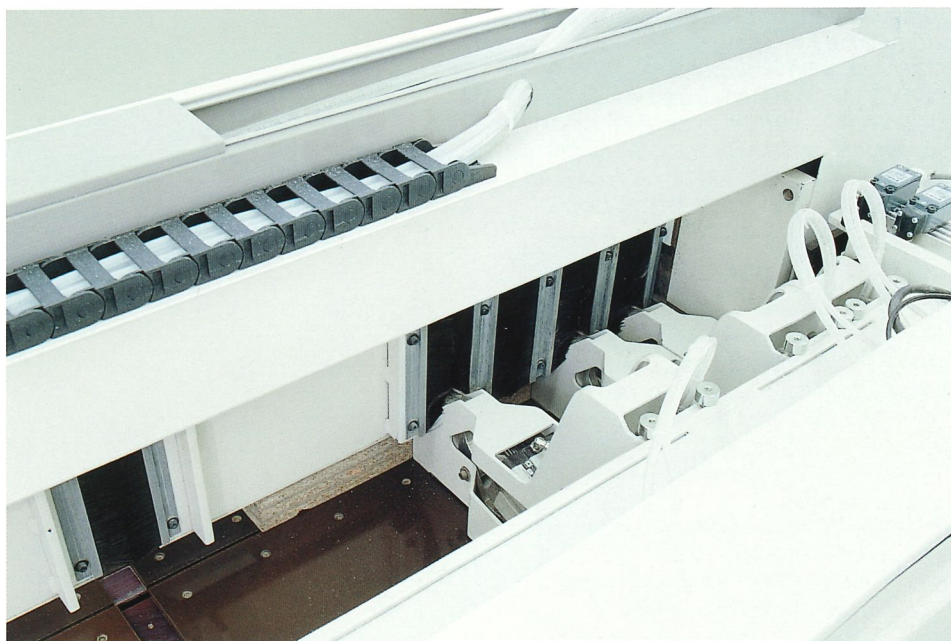
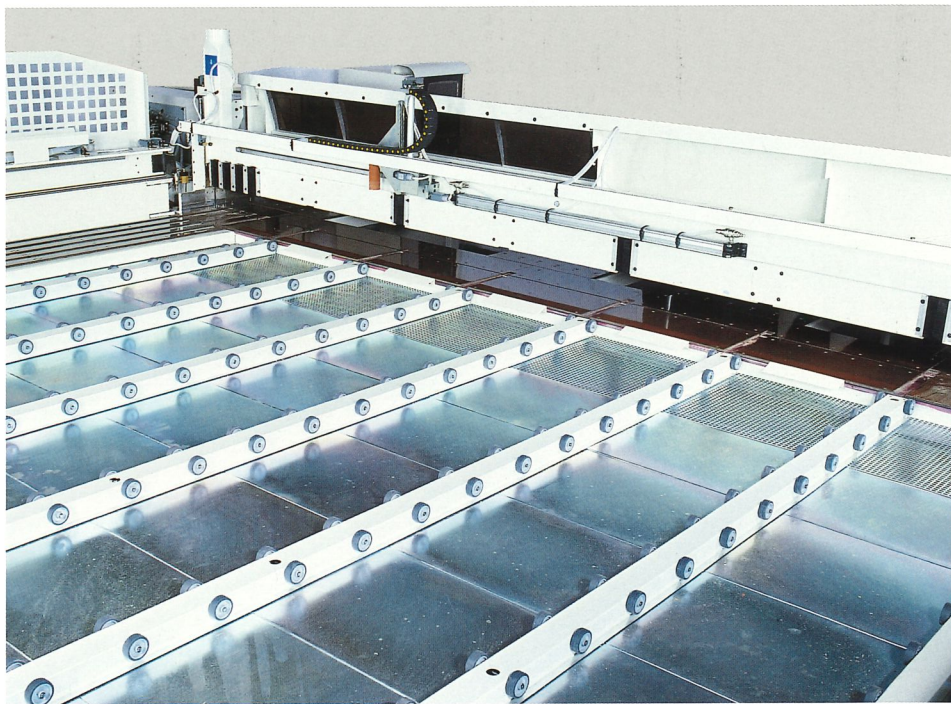

# Galaxy 105

## Banda magnetica

La posizione dello spintore rilevata con banda magnetica, non soggetta a giochi o sollecitazioni meccaniche, assicura la massima precisione.

## Magnetic strip

The reading of the position of the pusher, by means of a magnetic strip, not subject to clearance or mechanical actions, ensure the maximum precision.

## Bande magnétique

Le relevé de la position du pousseur avec une bande magnétique, non sujette à jeux ou sollicitations mécaniques, assure la précision maximum.

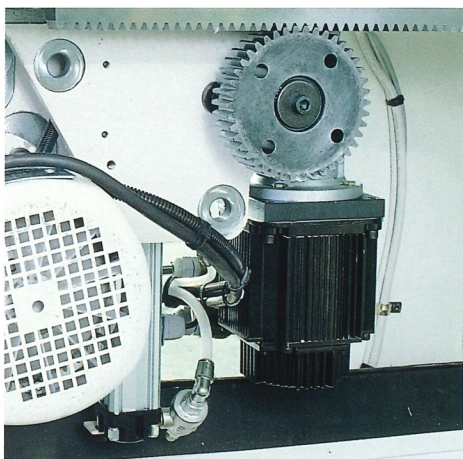
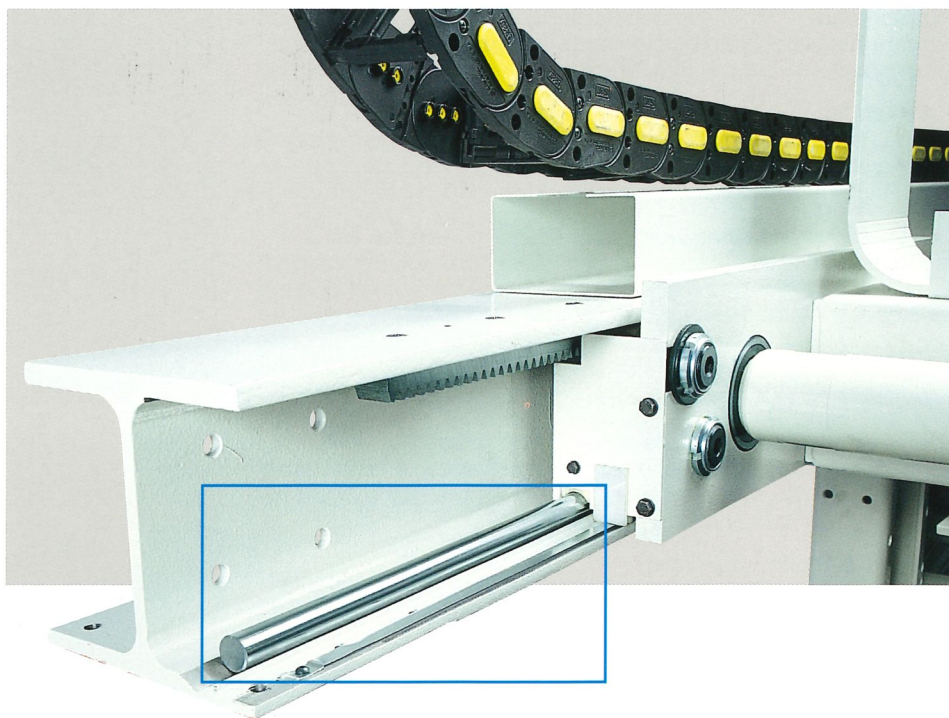

## Carro portalamo

La trasmissione del moto al carro portalamo effettuata con accoppiamento pignone/cremagliera offre una maggiore fluidità di traslazione e una migliore qualità di taglio.

## Saw carriage

The saw carriage is driven by means of a rack and pinion coupling which gives more fluency in the run and a better cutting quality.

## Chariot porte-lames

La transmission du mouvement au chariot porte-lames effectuée avec l'accouplement pignon/ crémaillère offre une majeure fluidité de translation et une majeure qualité de coupe.

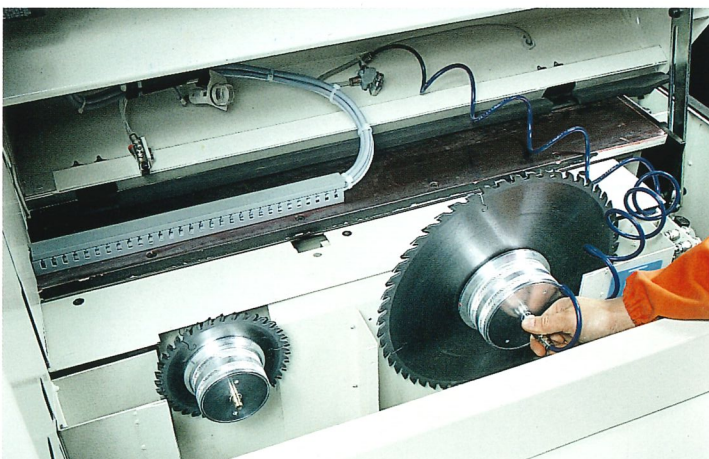

## Cambio lame

Rapido e sicuro con dispositivo pneumatico di bloccaggio.

## Saw blade change

Quick and safe saw blade change with pneumatic device.

## Changement lames

Changement rapide et sûr grâce à un dispositif pneumatique actionné par un sélecteur.

La giusta soluzione  
per ogni esigenza

The right solution  
for every need

Des solutions  
adaptées à toute  
exigence

#### Postforming

Incisore laterale di barre bordate e portformate tramite salita della lama incisore.

#### Postforming

Side scoring of edged and postformed strips with rising of the scoring blade.

#### Postforming

Incision latérale de barres bordées et postformées grâce à la montée de l'inciseur.

#### Sporgenza lama ottimizzata

La sporgenza della lama viene regolata automaticamente in base allo spessore del pacco per avere la massima precisione anche nel taglio di un numero ridotto di pannelli.

#### Optimised Blade protrusion

The blade protrusion is changed automatically according to the book's height to obtain the maximum precision even with a few panels.

#### Montée lame optimisée

La saillie de la lame est réglée automatiquement en fonction de l'épaisseur du paquet pour avoir la précision maximum même dans la coupe d'un nombre réduit de panneaux.

#### Tagli chiusi per "sfinestrate"

Esecuzione automatica gestita dal sistema di controllo.

#### Cut-out

Cut-out machining in automatic mode.

#### Coupes fermées pour "chantournement"

Exécution automatique gérée par le système de contrôle.

L'esecuzione di **cave** è **automatica** ed è gestita elettronicamente in base alle dimensioni impostate sul PC di bordo macchina.

**Automatic slot cuts** are electronically performed according to the dimensions set on the machine PC.

L'exécution de **rainures** est **automatique** et est gérée électroniquement en fonction des dimensions affichées sur le PC à bord de la machine.

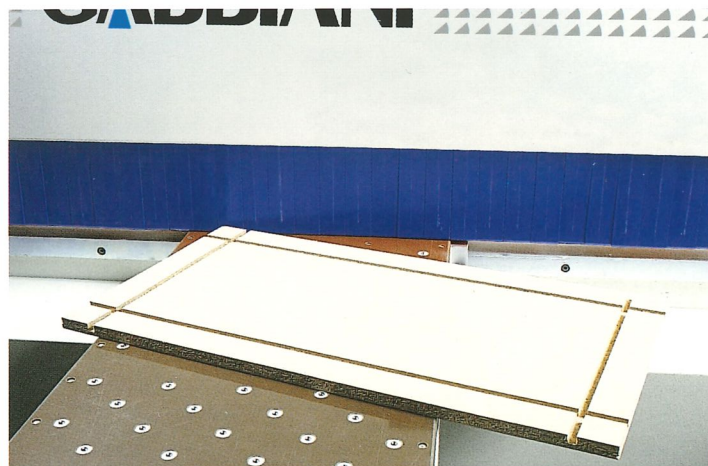
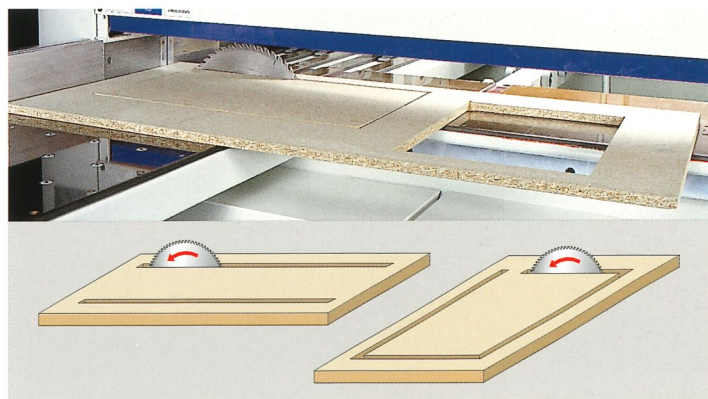
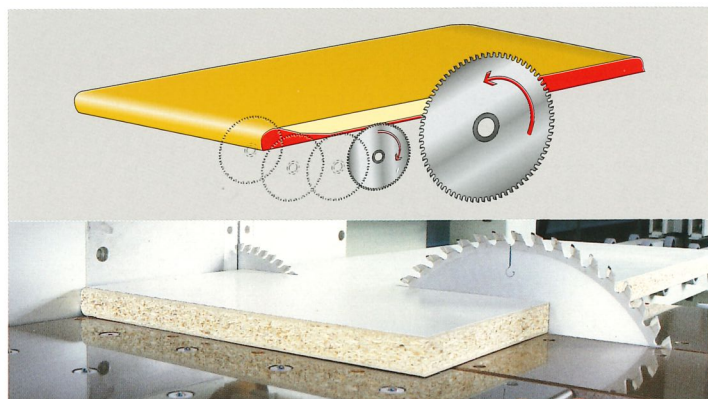

# Galaxy 105

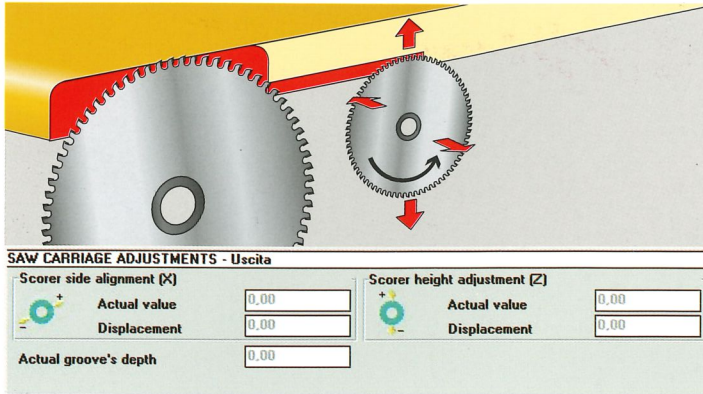

## Regolazione elettronica dell'incisore

Posizionamento rapido e preciso della lama incisore tramite motori elettrici controllati elettronicamente in base ai valori impostati sul PC dall'operatore.

## Electronic setting of the scoring blade

Fast and exact adjustment of the scoring blade by means of electrical motors, electronically driven, according to the values set by the user with the PC.

## Réglage électronique de l'inciseur

Positionnement rapide et précis de la lame inciseur grâce aux moteurs électriques contrôlés électroniquement en fonction des valeurs affichées sur le PC par l'opérateur.

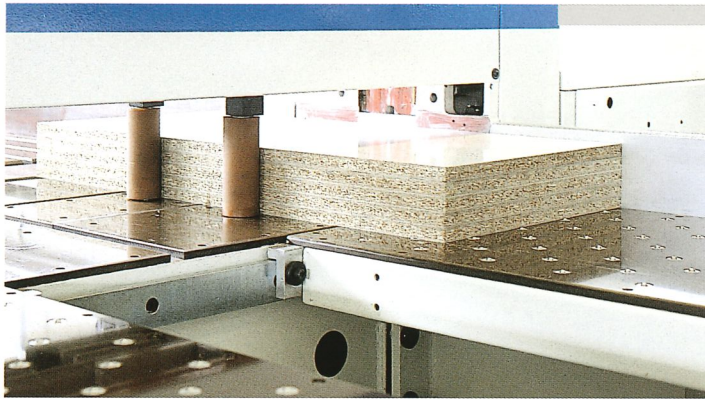

L'allineatore laterale con due elementi di pressione ottimizza la sua corsa in base alla larghezza dei pannelli.

The lateral aligner with two pressure elements optimises the stroke based on the width of the panels.

L'aligneur latéral avec deux éléments de pression optimise sa course en fonction de la largeur des panneaux.



## Battuta a pettine

Gestite da PC permettono di sezionare materiale con bordo sporgente.

## Comb device

Operated by the PC allowing the sectioning of material with a overhanging edge.

## Butée à peigne

Les butées à peigne sont gérées par PC et permettent de sectionner des matériaux avec chants saillants.

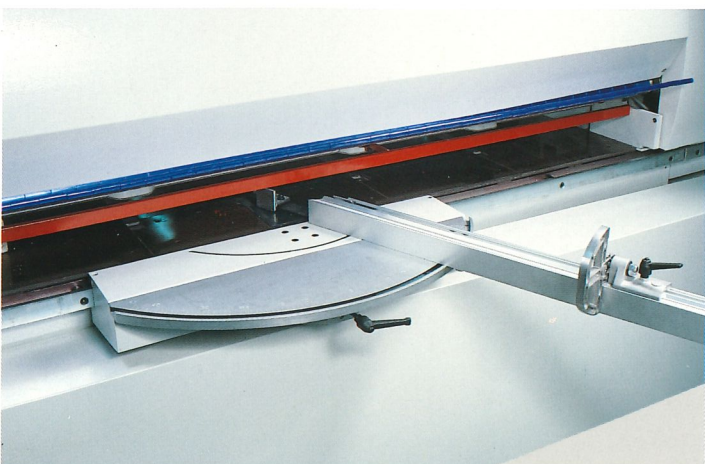

Guida squadra angolare per tagli ad angolo.

Meter fence for angular cuts.

Guide équerre angulaire pour coupes obliques.

Carico  
automatico

Automatic  
loading

Chargement  
automatique

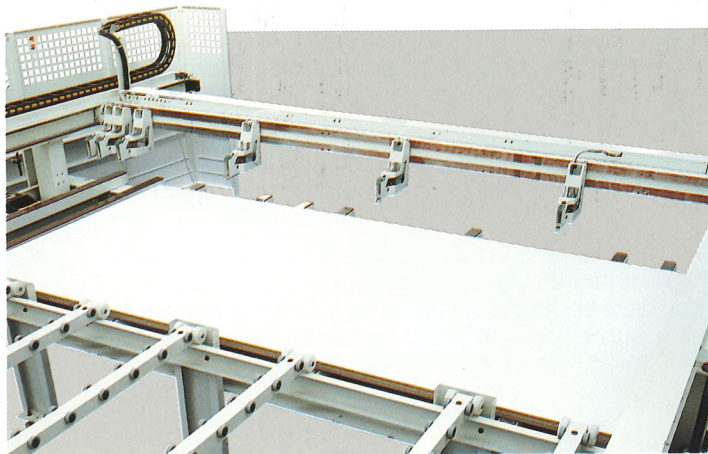

Tavolo elevatore di carico

Loading lift table

Table élévatrice de chargement



Allineatori frontali per il carico automatico

Frontal aligners for automatic loading

Aligneurs pour le chargement automatique

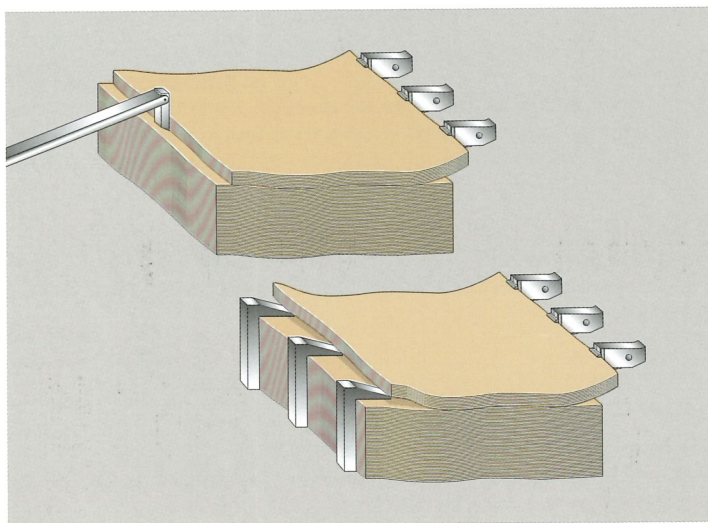

#### Carico pannelli sottili

Soluzione consolidata nel tempo che grazie alla semplicità costruttiva assicura un caricamento in automatico di pannelli sottili preciso ed efficace.

#### Loading of the thin panels

Solution established over time that, thanks to structural simplicity, ensures a precise and effective automatic loading of the thin panels.

#### Chargement panneaux minces

Grâce à sa simplicité de construction, cette solution consolidée au fil du temps assure un chargement automatique des panneaux minces précis et performant.

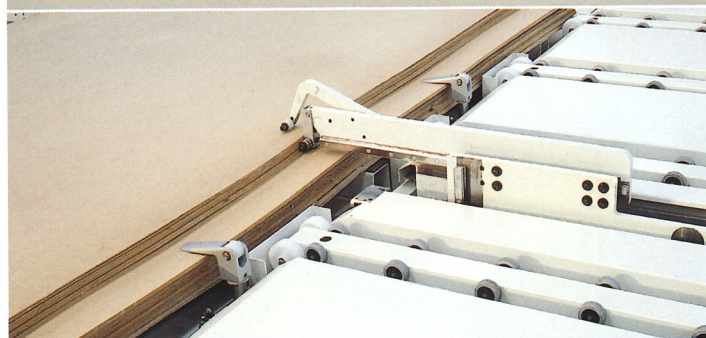
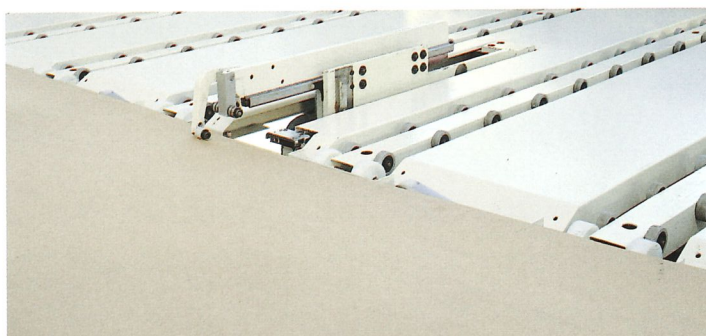

# Soluzioni software integrate

# Integrated software solutions

# Des solutions logiciel intégrées

Commessa  
Customer order  
Commande client

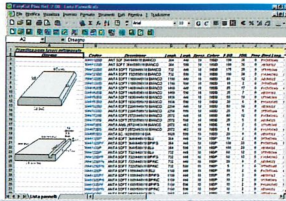

Magazzino bordi e materiali  
Warehouse loading and materials  
Stockage bords et matériaux

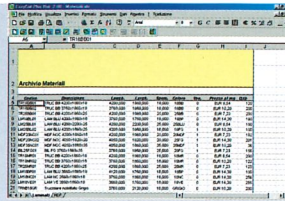

Commessa  
Customer order  
Commande client

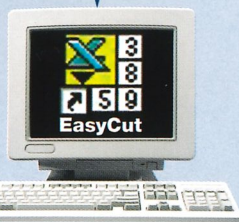
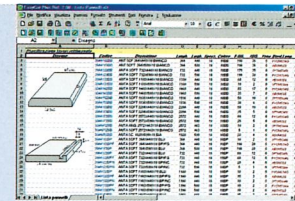

Preventivo per centri di costo  
Estimates of cost centres  
Devis pour centres de coût

Gestione archivio materiali  
Management of the archive material  
Gestion archives matériaux

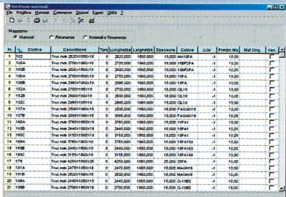

Schemi di taglio  
Cutting diagrams  
Schémas de coupe

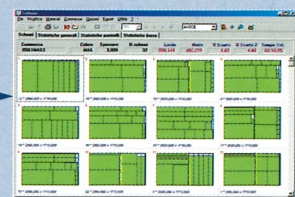

LAN



FLOPPY

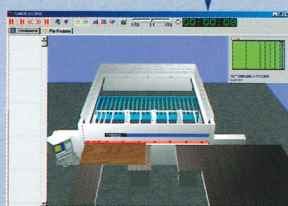

Simulatore tridimensionale  
3D simulation  
Simulation tridimensionnelle

Stampa etichette in ufficio  
Print labels in the office  
Impression étiquettes au bureau

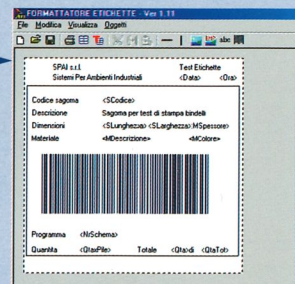

Report consultivi di produzione  
Consultative report on production  
Compte-rendus consultatifs de production

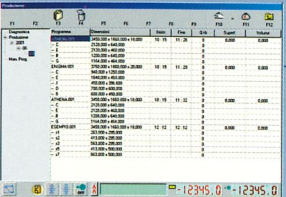

Stampa etichette a bordo macchina  
Print labels on board  
Impression étiquettes sur la machine

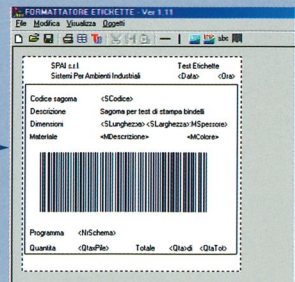

Prodotti finiti  
Finished products  
Produits finis

Ambiente ufficio

Office environment

Environnement bureau



### OTTIMO: elaborazione commessa

- Ottimizzazione schemi di taglio personalizzabile secondo le esigenze dell'utente
- Produzione dei programmi di taglio esportabili tramite floppy disk o rete
- Simulazione dell'esecuzione della commessa in macchina con visualizzazione grafica tridimensionale
- Report di produzione: - numero pannelli e barre prodotti - numero fogli utilizzati • percentuali di scarto - tempo di esecuzione della commessa - costo orario lavorazione - costo unitario dei pannelli ottenuti - etc.
- Gestione magazzino e recupero resti.

### OTTIMO: order processing

- Cutting pattern optimization according to the user's needs
- Cutting pattern export via floppy disk or network
- Cutting cycle tridimensional simulation
- Production report-number of produced panels and strips-number of used sheets-waste percentage-job execution time-machine cost per hour-panel unit price
- Stock and off-cuts managements.

### OTTIMO: élaboration commande

- Optimisation schémas de coupe pouvant être personnalisés selon les exigences de l'utilisateur
- Production des programmes de coupe pouvant être exportés grâce à floppy disk ou réseau
- Simulation de l'exécution de la commande en machine avec visualisation graphique tridimensionnelle
- Report de production-nombre de panneaux et barres produits-nombre de feuilles utilisées-pourcentage de déchet-temps d'exécution de la commande-cout horaire usinage-cout unitaire des panneaux obtenus
- Gestion magasin et récupération restes.

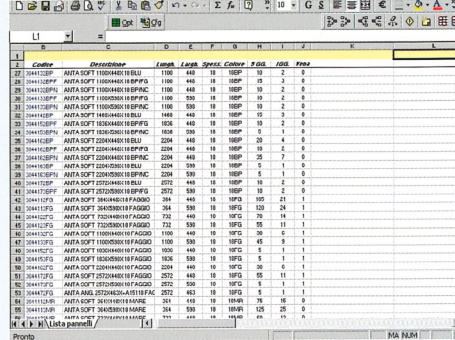

### EASY CUT

- Trasferimento veloce dei dati da MS Excel ad Ottimo
- Aggiornamento dati commessa su MS Excel con i risultati dell'elaborazione di Ottimo.

### EASY CUT

- Fast data transfer between MS Excel and Ottimo
- Job data updating in MS Excel environment with the results of the elaboration of Ottimo.

### EASY CUT

- Transfer rapide des données de MS Excel à Ottimo
- Mise à jour données commande sur MS Excel avec les résultats de l'élaboration de Ottimo.

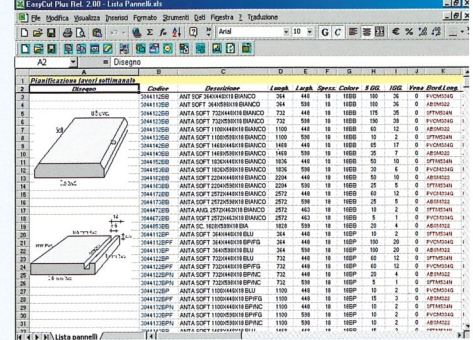

### EASY CUT PLUS

- Import della lista pannelli da foglio Excel
- Gestione archivio materiali, bordi, tempi di esecuzione foro-fresatura
- Gestione flusso dati etichette pezzi
- Scambio dati con software di ottimizzazione
- Elaborazione preventivi per area/globali
- Elaborazione report statistici per area.

### EASY CUT PLUS

- Panel list import form Excel
- Management of files concerning materials, edges, drilling-milling time.
- Management of the piece label data flow.
- Data exchange with the optimisation software.
- Cost estimate processing for area or general estimates.
- Statistical report processing according to the area.

### EASY CUT PLUS

- Importation de la liste panneaux du tableau Excel
- Gestion du fichier matériels, bords, temps d'exécution du perçage-fraisage.
- Tableau prédéfini à remplir par l'opérateur avec les coûts unitaires des matériels et des usinages.
- Gestion du flux des données pour les étiquettes des pièces.
- Échange des données avec le logiciel d'optimisation.
- Élaboration des devis par zones ou bien globales.
- Élaboration des rapports statistiques par zone.

Ambiente  
macchina

Machine  
environment

Environnement  
machine

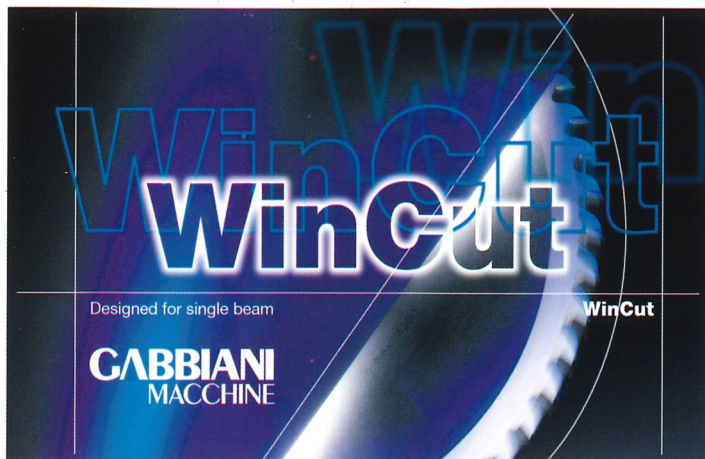

L'interfaccia operatore tramite PC consente un approccio intuitivo e facile alla programmazione mentre il PLC provvede alla gestione di tutti i dispositivi. Il software di gestione WINCUT, operante in ambiente Windows, è stato appositamente sviluppato da Gabbiani Macchine tenendo conto di tutte le richieste e le esigenze di lavoro dell'utente finale permettendo una gestione User-Friendly della macchina.

PLC takes care of the running of all the devices. The management software WINCUT, operating in a Windows environment, has been especially developed by Gabbiani Machine taking into account all of the end user's work demands and requirements and enables user-friendly management of the machine.

L'interface opérateur par PC permet une approche intuitive et simple à la programmation, alors que l'API gère tous les dispositifs. Le logiciel de gestion WINCUT pour environnement Windows a été développé spécialement par Gabbiani Macchine en tenant compte de toutes les demandes et des exigences de travail de l'utilisateur final, ce qui permet une gestion personnelle de la machine.

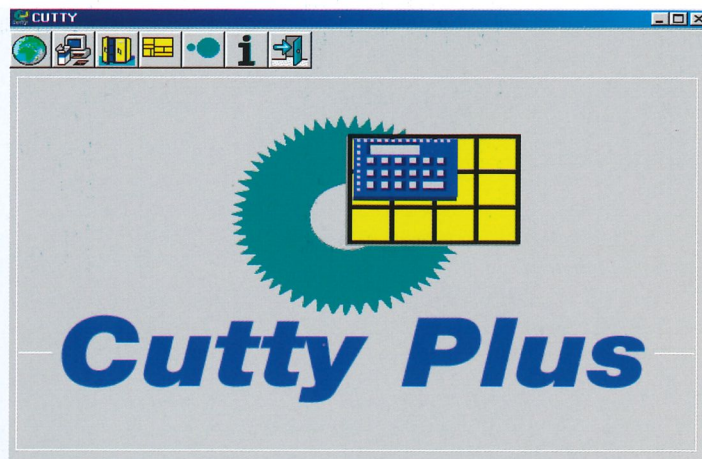

Software di ottimizzazione a bordo macchina. L'operatore inserisce direttamente per ogni pannello le dimensioni e il numero di pezzi richiesto. L'ottimizzatore fornisce l'elenco dei piani di taglio visualizzandoli a video. • N° max di righe per programma: 30 • N° max di pezzi per riga: 500 • 4 livelli di taglio gestiti: taglio di testa, verticale, trasversale, terzo taglio.

Optimisation software installed on the machine. The operator directly enters the dimensions and required number of pieces for each panel. The optimiser supplies the cut table list and displays it. • Max No of lines per programme: 30 • Max No of pieces per line: 500 • 4 controlled cut levels: front, vertical, cross cut, third cut.

Logiciel d'optimisation à bord de la machine. L'opérateur introduit directement les dimensions et la quantité de pièces requises pour chaque panneau. L'optimiseur fournit la liste des tables de découpe en les affichant à l'écran. • N° max. de ligne par programme: 30 • N° max. de pièces par ligne: 500 • 4 niveaux de découpe contrôlés: découpe de tête, verticale, transversale, troisième niveau de découpe.



Stampa etichette adesive  
a bordo macchina

Adhesive print label on board

Impression des étiquettes  
autocollantes sur de la  
machine



Collegamento diretto con il servizio Assistenza per una immediata risposta alle diverse esigenze produttive. Possibilità di upgrade del sistema software a distanza tramite modem.

A direct link with the Assistance Service for an immediate reply to various production requirements. The possibility of upgrading the software system at intervals through a modem.

Communication directe avec le service d'assistance pour obtenir une réponse immédiate aux différentes exigences d'utilisation. Possibilité d'effectuer la mise à niveau à distance du logiciel par modem.



Report e **diagnostica** in caso di allarme.

**Diagnostic** and alarm report.

Report et **diagnostique** en cas d'allarme.



## Dati tecnici

## Technical information

## Caractéristiques techniques

### Galaxy 105

	A	B	C	D
<b>3200 x 3200</b>	3300	5690	4275	3666
<b>4500 x 4300</b>	4600	6990	5375	4966

### Galaxy 105 T

	A	B	C	D
<b>3200x1850</b>	3300	5690	6750	4620
<b>3200x2200</b>	3300	5690	7670	4620
<b>4500x2200</b>	4600	6990	7700	5920
<b>4500x2440</b>	4600	6990	8200	5920

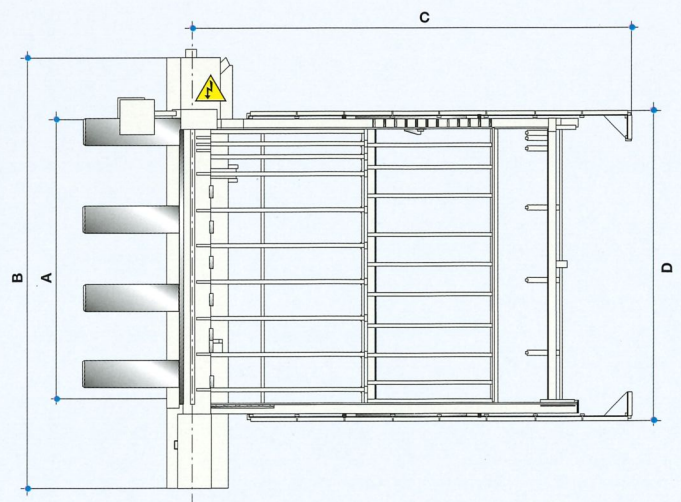
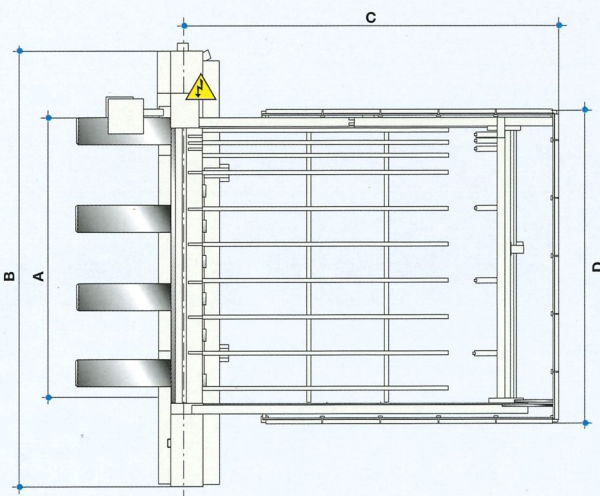

Dati tecnici	Technical information	Caractéristiques techniques	Galaxy 105	Galaxy 105 T
Dimensioni di taglio	Cut dimensions	Dimensions de coupe	3200x3200 mm 4500x4300 mm	
Dimensioni tavolo elevatore	Lift table dimensions	Dimensions table d'élévation		3200x1850 3200x2200 4500x2200 4500x2440
Sporgenza lama	Main blade protrusion	Saillie lame	105 mm	105 mm
Diametro lama	Main blade diameter	Diamètre lame	380 mm	380 mm
Diametro incisore	Scoring saw diameter	Diamètre inciseur	160 -200 - 300 mm	160 -200 - 300 mm
Vel. carro lama	Saw carriage max speed	Vitesse chariot porte-lames	60, 80, 135, 150 m/min	60, 80, 135, 150 m/min
Motore lama	Main blade motor	Moteur lame	7.5; 11.2; 15 kW	7.5; 11.2; 15 kW
Velocità spintore	Pusher speed	Vitesse pousseur	35; 50; 95 m/min	40; 65; 75 m/min

Per esigenze dimostrative alcune foto riproducono macchine complete di accessori. Senza nessun preavviso i dati tecnici possono essere variati, le modifiche non influenzano la sicurezza prevista dalle norme CE. In diesem Katalog sind die Maschinen mit Zonderzubehör dargestellt.

In this catalogue machines are shown with optionals. The firm reserves the right to modify technical specifications without prior notice, provided that such modifications do not affect EC certification safety in EC configurations.

Dans ce catalogue, les machines sont représentées avec des options. La société se réserve le droit de modifier les données techniques sans préavis mais ces modifications n'influencent pas la sécurité prévue par les normes CE pour les machines en configuration CE.

Da 40 anni  
per l'industria  
del mobile

40 years  
with the furniture  
industry

Depuis 40 ans  
au profit  
de l'industrie  
du meuble

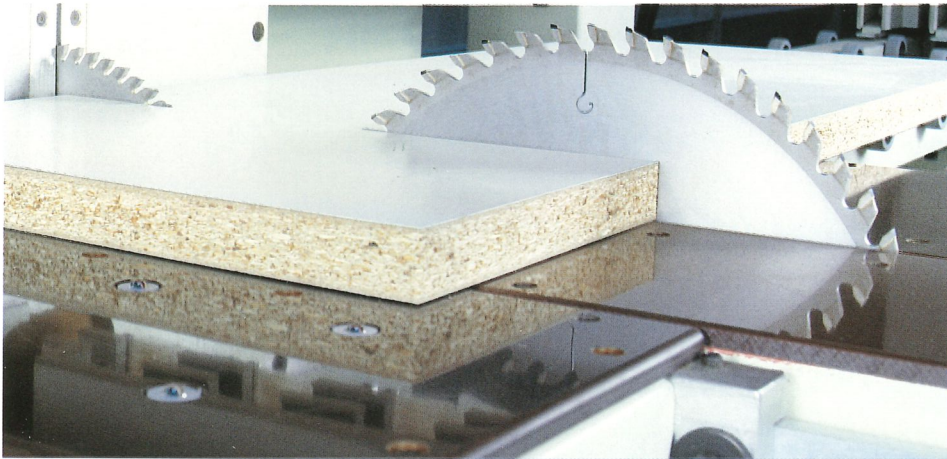

Gabbiani Macchine nasce negli anni '60 con l'obiettivo di fornire all'industria italiana del mobile macchine e sistemi di sezionatura di elevata qualità e di grande capacità produttiva. In pochi anni Gabbiani Macchine ha saputo imporre il suo marchio e raggiungere una posizione di azienda leader nel mondo nella produzione di sezionatrici. Un'equipe di tecnici specializzati pronta ad intervenire in ogni parte del mondo assicura assistenza puntuale ed efficace.

Gabbiani Macchine was founded in the sixties with the aim to provide the Italian furniture industry with highly productive quality panel saw machines and systems. In just a few years Gabbiani Macchine asserted their brand and achieved a leading position in the industry of panel saw production. Constant attentiveness to technological progress and acquired know how allow them to create systems for all purposes within the industry. A team of specialized technicians, ready to intervene in every corner of the world, ensures a punctual and efficient service.

Gabbiani Macchine est née dans les années 60 avec pour objectif de fournir à l'industrie italienne du meuble, des machines et systèmes de sciage de haute qualité et de grande capacité de production. En quelques années Gabbiani Macchine a su imposer sa marque et atteindre une position d'entreprise leader dans le monde pour la production de scies à panneaux. Une équipe de techniciens spécialisés prête à intervenir dans chaque coin du monde assure un service assistance ponctuel et efficace.

SINCERT



**GABBIANI**

REG. N. 091/D  
UNI EN ISO 9001:2000

GABBIANI

**GABBIANI**

SCM GROUP spa - GABBIANI MACCHINE - Via Statale Marecchia 258, 34 - 47827 Villa Verucchio (RN) - Italia  
Tel. +39/0541/674911 - Fax +39/0541/674920 - [www.scmgroup.com](http://www.scmgroup.com) - E-mail: [gabbiani@scmgroup.com](mailto:gabbiani@scmgroup.com)