

Стандарты современного производства мебели

AURIGA



ПРОИЗВОДИТЕЛЬНОСТЬ И ТОЧНОСТЬ

Топ оснащение для повышения производительности

Станки AURIGA представляют собой сочетание компактности и высоких технологий при концентрации на самом важном для качественной обработки кромки. Серия предназначена для работы с заготовками толщиной 60 мм и кромками толщиной до 8 мм. Мощные агрегаты прифуговки и фрезерно-копировальные агрегаты дополняют спектр возможностей серии AURIGA. Эта серия выделяется в своем классе повышенной производительностью и первоклассным оснащением.

- Стабильный сварной корпус со звукоизоляционным кожухом над агрегатами.
- Эргономичное программное управление в зоне подачи.
- Начиная с модели AURIGA 1304 агрегат прифуговки с двумя фрезерными моторами и регулируемой упорной линейкой. По желанию поставка без агрегата прифуговки.





- Сверхгибкая система клеенанесения по технологии **Glu Jet** входит в стандартную комплектацию всех моделей
- Алмазные фрезы со встроенной системой удаления стружки – высокоточные и с длительным сроком службы – в стандартной комплектации
- Мощные агрегаты для финишной обработки
- Чистая и безупречная обработка кромки

На всех рисунках могут быть изображены опции



Непревзойденная компетенция в деле кромкооблицовки

Кромкооблицовочные станки HOLZ-HER объединяют в себе компактность и высокую степень автоматизации благодаря концентрации на самых существенных аспектах. Поэтому HOLZ-HER является лидером технологий для современных мебельных производств.



AURIGA 1303 | 1304

- На выбор: с или без агрегата прифуговки.
- Два финишных агрегата в серийной комплектации.
- Опциональный пакет 60 / 8 для заготовок толщиной до 60 мм и кромок толщиной до 8мм.



AURIGA 1307 | 1307 XL

- Вкл. агрегат прифуговки и агрегат обкатки углов для полноценной обработки.
- По выбору два или три финишных агрегата. Радиусная цикля, плоская цикля и полировальный агрегат.
- AURIGA 1307 XL с распыляющим устройством (опция).



AURIGA 1308 | 1308 XL

- Система управления Edge-Control для простого программирования и быстрой настройки с помощью сервоосей.
- Наивысшая степень автоматизации в своем классе.
- Сенсорный экран и сетевое подключение (опция).



Опционально с моторизованной настройкой прижимного моста

Уверенность в завтрашнем дне благодаря высоким стандартам

Сверхмощное программное управление HOLZ-HER Edge Control PPC 221 и PPC 231 (AURIGA 1308 | 1308 XL) является образцом простоты обслуживания. Применяется промышленный процессор с высоким запасом мощности. Еще никогда настройка станка не была так проста и удобна.

Экран

- Цветной экран PPC 221 (стандарт) или 15-дюймовый сенсорный экран PPC 231 (опция).
- Графическая оболочка пользователя, вся информация в виде текста и/или картинок.
- Для простоты обслуживания – вращающийся и опускаемый пульт управления на уровне глаз (рис. 1 справа сверху).
- Пыленепроницаемая клавиатура с мягкими клавишами – для продления срока эксплуатации.
- Светодиодные индикаторы выбора агрегатов.

Программы обработки

- Простой вызов программы из списка по наименованию и номеру.
- Емкий буфер памяти для разнообразных программ обработки.
- Независимый вызов агрегатов с описанием функций и возможностью настройки параметров, путевых точек и корректировки погрешности инструмента.
- Централизованный, наглядный процесс наладки агрегатов и их осей посредством точной настройки с погрешностью 1/100 мм (в зависимости от комплектации).

Интегрированное управление путевыми точками

- Индикация кратчайшего расстояния между заготовками.
- Путевые точки сохраняются для всех программ или для каждой программы по отдельности.
- Система наглядной и полной регистрации данных работы станка: количество погонных метров, количество заготовок, время обработки как в общем, так и по отдельности для каждой программы, функция обнуления.
- Текстовые сервисные сообщения.
- Система диагностики.
- Интегрированная синхронная система шин для высокой точности управления агрегатами.
- Индивидуальные профили управления для макс. десяти разных пользователей.

Опции / сервисное обслуживание

- Сетевое подключение (опция).
- Сервисное обслуживание он-лайн (опционально), быстрый обмен данными с сервисным центром HOLZ-HER.
- Порт для сканера штрих-кода (опционально).
- Подключение к системе менеджмента производственных данных (HHPDE) для непосредственного считывания данных работы станка.

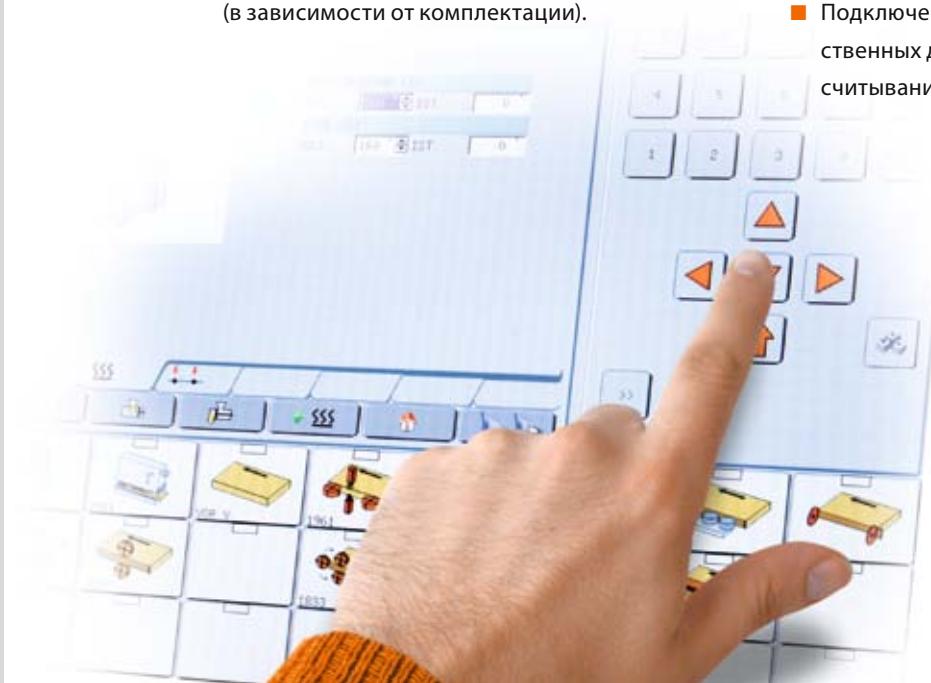



Комфорт обслуживания

Коротко о главном: система управления AURIGA

Комфортабельная система управления делает работу на станках AURIGA 1303 | 1304 | 1307 | 1307 XL легкой и быстрой.

- Точная регулировка температуры системы клеенанесения HOLZ-HER **Glu Jet** с двумя нагревательными контурами.
- Простой переход с рулонной на полосовую кромку.
- Возможность отключения торцовочного агрегата для заостренных или косоугольных заготовок.
- Возможность пневматического наклона торцовочного агрегата с пульта управления.
- Фрезерный пневматический агрегат регулируется для прямого или радиусного фрезерования или пневматическая регулировка наклона (опция).
- Возможность отключения плоской цикли (опционально).
- Кнопка выбора между автоматической дозагрузкой или промывкой клея.

Высокая эффективность благодаря производственным линиям станков HOLZ-HER Программирование – раскрой – облицовка кромкой – обработка на центре с ЧПУ

CabinetControl (1)

- Конструирование корпусной мебели щелчком мышки.
- Автоматическое генерирование карт раскроя и программ обработки на центре с ЧПУ.

Рациональный и точный раскрой (2)

- Превосходный результат раскроя.
- Усовершенствованная программа оптимизации.
- Оптимальный цикл раскроя.

Интеллектуальная облицовка кромкой (3)

- Выбор программы нажатием кнопки.
- Альтернативно полностью автоматизированный вариант посредством штрих-кода.

Бесперебойный обмен информацией (4)

- Передача программной информации также с помощью двухмерных штрих-кодов.

Эффективность центров с ЧПУ (5)

- Автоматический вызов программ обработки по штрих-коду.
- Гибкое программирование в программе CAMPUS.
- Безукоризненные результаты фрезерования.

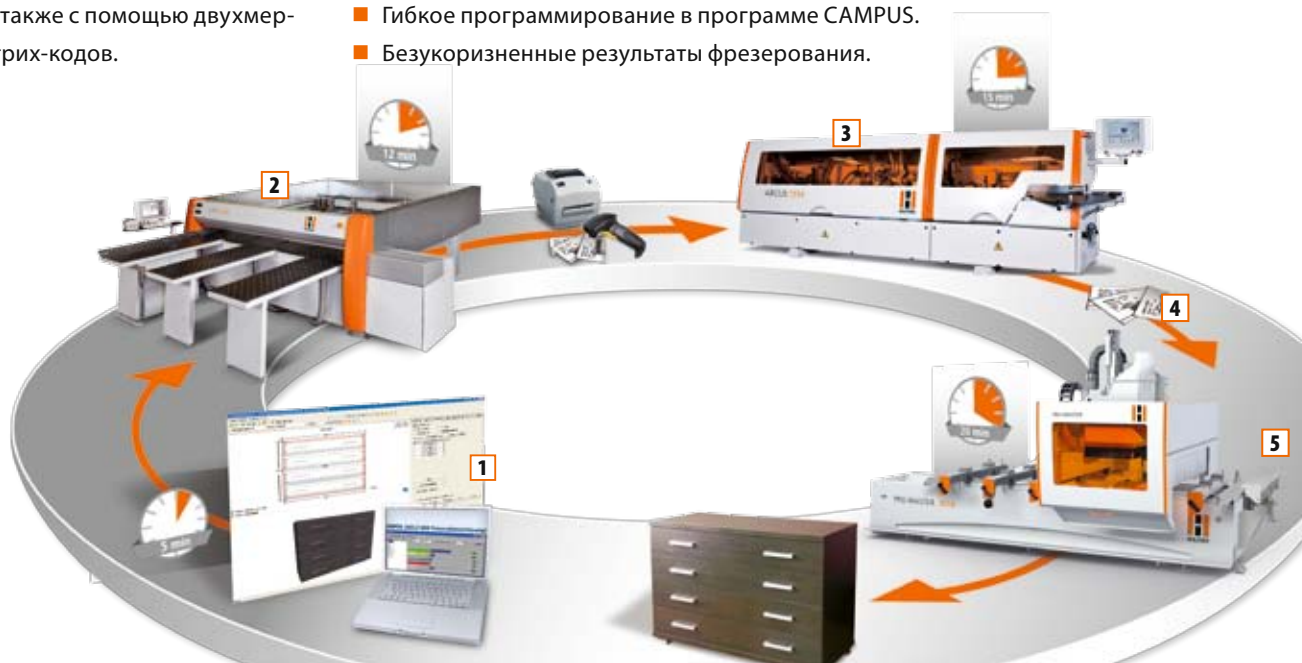

Система **Glu Jet** – это нулевой шов в сочетании с тонкопленочной технологией

Ощутимая выгода гибридной технологии в сочетании с новой тонкопленочной технологией HOLZ-HER делают систему клеенанесения универсальной, как для ремесленников, так и для промышленных пользователей.

Самые тонкие клеевые швы, сравнимые с кромками по лазерной технологии, возможны с непревзойденной гибкостью и легкостью при помощи использования системы клеенанесения HOLZ-HER **Glu Jet**.

Превосходный внешний вид – начиная с современной глянцевой кромки до кромки из массива сечением 15 x 65 мм – фирма HOLZ-HER остается непревзойденной в своем многообразии. Устанавливайте масштабы завтрашнего дня уже сегодня!

Смена клея и очистка за 3 минуты



Время нагрева

3 минуты



Смена клея*

3 минуты

* на PUR-клей, на EVA-клей и смена цвета



Очистка

3 минуты

ЗАПАТЕНТОВАННАЯ
СИСТЕМА

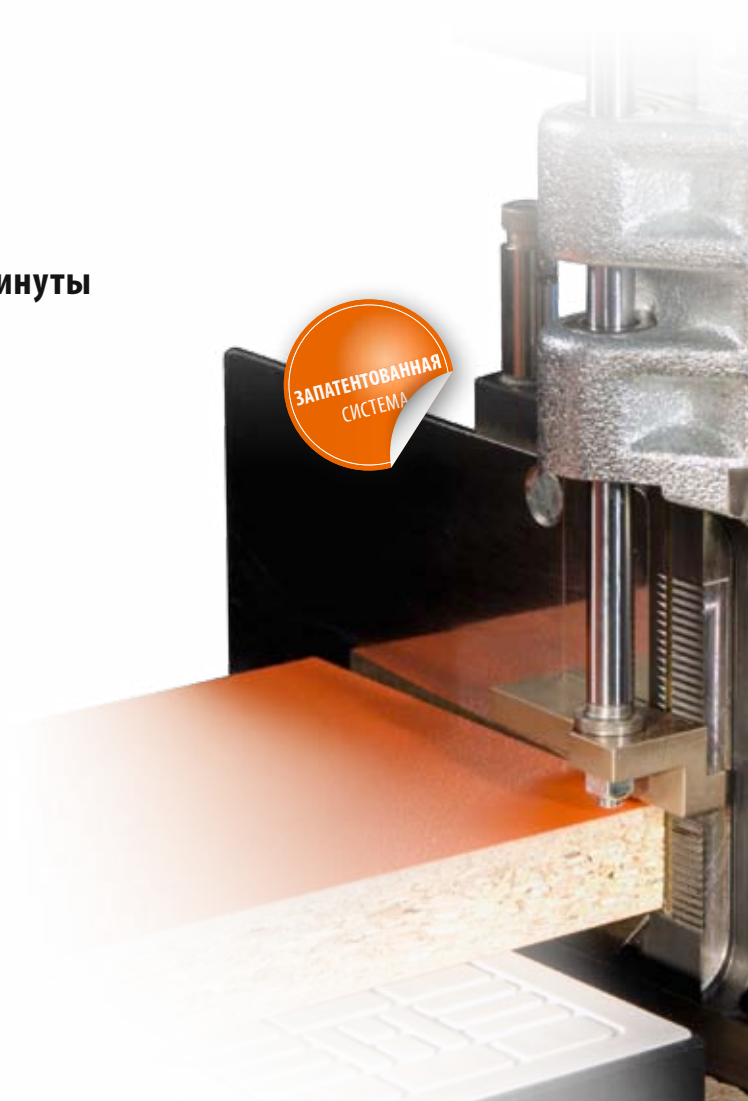



Полиуретановый клей – стандартное решение для столяров-профессионалов

Промышленная технология для ремесленных предприятий – с системой клеенанесения **Glu Jet** от HOLZ-HER Вы можете всегда работать с ПУ-клеем, также просто как с ЭВА-клеем. Весомые аргументы для Вас и Ваших клиентов:

- Без дополнительного клеевого бочка.
- Без дорогостоящего бака с азотом.
- Очень долгий срок службы благодаря высокопрочному соединению.
- Тепло и водонепроницаемость – преимущества во всех мебельных сферах.



Превосходное качество облицовки кромкой

Агрегаты, входящие в комплектацию станков AURIGA, предоставляют широкий спектр возможностей обработки. От агрегата прифуговки, магазина для кромочного материала, непревзойденной системы клеенанесения HOLZ-HER, торцовочных и фрезерных агрегатов и до индивидуально комплектуемой зоны финишной обработки – в Вашем распоряжении находятся до 10 производительных агрегатов для высококачественной облицовки кромкой.

Обкатка углов

Агрегат для обкатки углов на кромках толщиной до 3 мм.

Инструмент для обработки радиусов до 3 мм и фасок до 45 градусов – возможен постформинг.

- Алмазный инструмент для повышения срока службы.
- Интегрирование отвода стружки в инструменте.

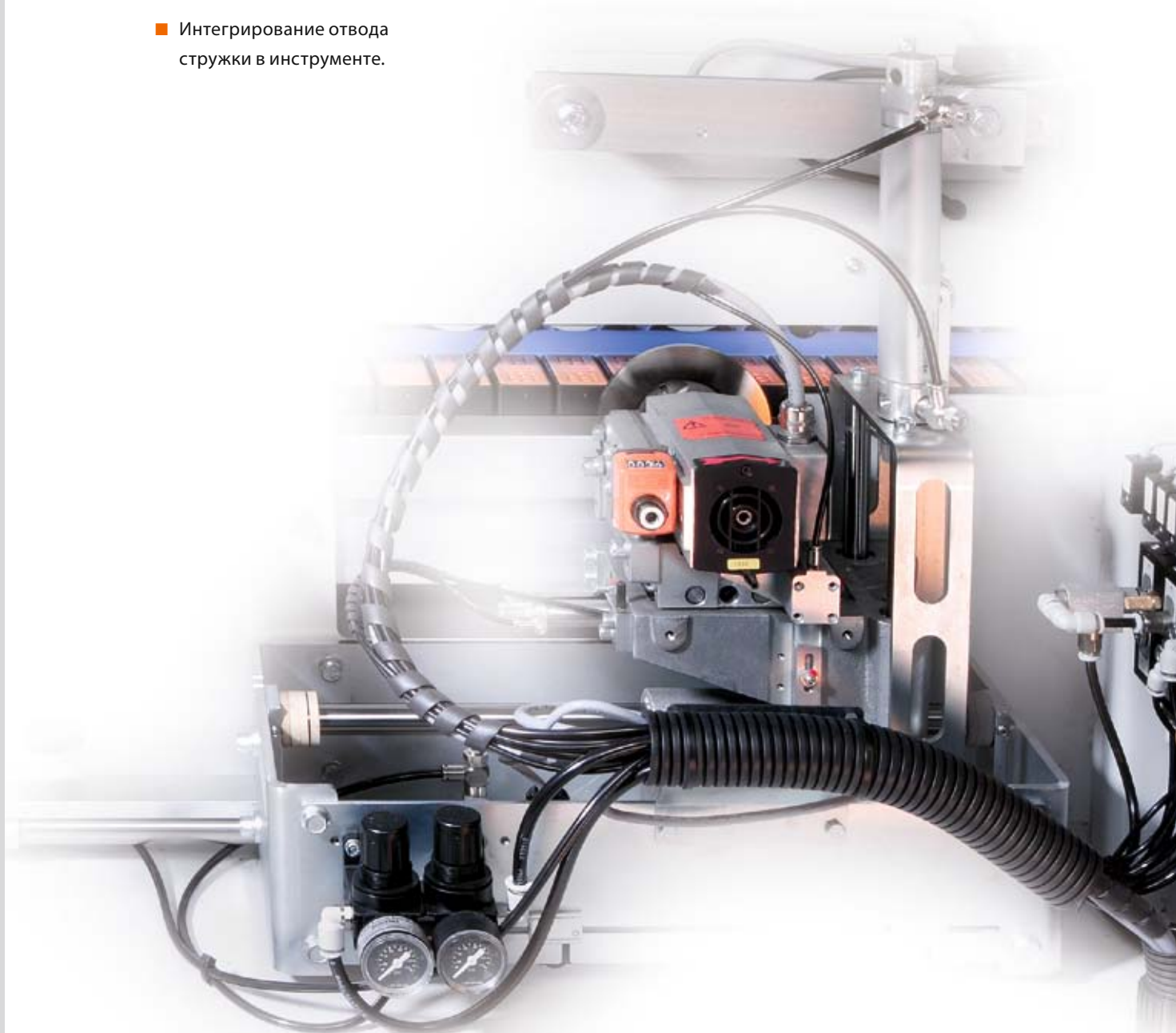



Агрегат прифуговки

На поверхности торцов заготовки при раскрое часто образуются сколы. Агрегат прифуговки обеспечивает ровную клеевую поверхность и подготавливает заготовку к операции нанесения клея. В комплекте с быстросменным фланцем ProLock.

Вкл. регулировку по высоте для оптимального использования длины ножей.

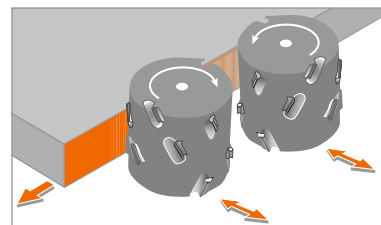

Кромочный магазин

Автоматическая, удобная подача рулонной и полосовой кромки, настройка без инструмента.

Бережная подача по транспортному ремню и распознавание кромочного материала световым барьером.

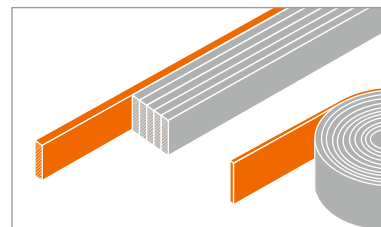

Прижимной блок

Высококачественный 3-роликовый прижимной блок для аккуратного и надежного прижатия кромки к заготовке. С моторизованным приводом и пневматическим управлением первого ролика. Два дополнительных прижимных ролика.

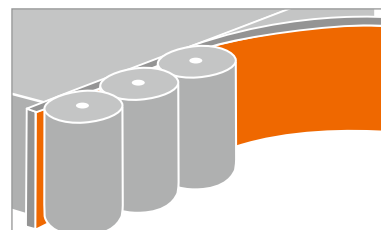



Торцовочный агрегат пневматический

Для прямого торцевания и снятия фаски на тонких кромках; в серийной комплектации с пневматикой для поворота на 10 градусов. Стабильное литое крепление.

Каждый из моторов на 2 закаленных линейных направляющих – гарантия точного снятия свесов кромки.

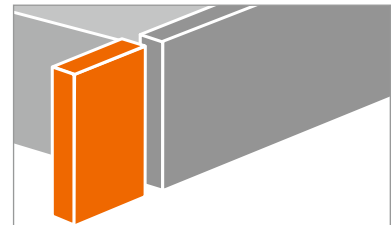

Фрезерный агрегат

Мультифункциональный агрегат для прямого фрезерования кромки толщиной до 8 мм, радиуса до 3 мм. Включая алмазные фрезы.

Дальнейшая комплектация:

- Инструмент с встроенной системой удаления стружки
- Система ProLock (опция)
- Доступно с четырьмя ПУ-сервоосями (опция для AURIGA 1308 и 1308 XL).

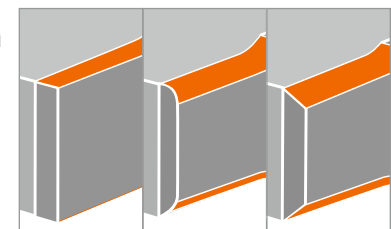

Фрезерно-копировальный агрегат

Агрегат для копирования вертикальной торцевой кромки, возможны различные профили, в т.ч. постформинг. Встроенная система удаления стружки. Инструмент с алмазным напылением для продления срока службы.

НОВИНКА: рабочая высота 60 мм.

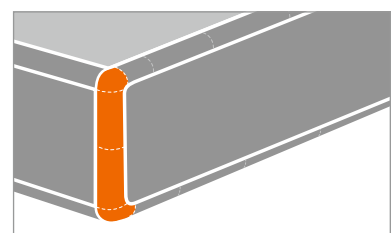



Финишная обработка

Превосходная финишная обработка – обширная зона для макс. трех агрегатов финишной обработки (в зависимости от модели).

■ Циклевочный агрегат

Для безупречно гладких радиусов и фасок на кромках из искусственных материалов.

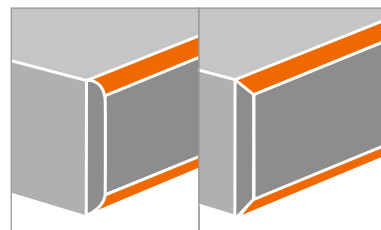

Возможно оснащение двумя сервоосями (опция для моделей AURIGA 1308 и 1308XL) (рис. 1).



■ Полировальный агрегат

Полирование до блеска – абсолютно чистый финиш (рис. 2).

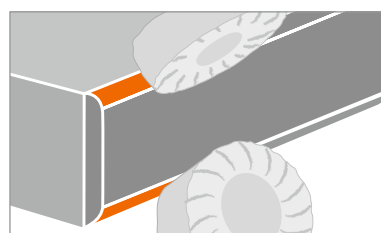

■ Плоская цикля

Последние остатки клея бесследно снимаются циклей и удаляются с поверхности встроенными обдувочными форсунками (рис. 3).

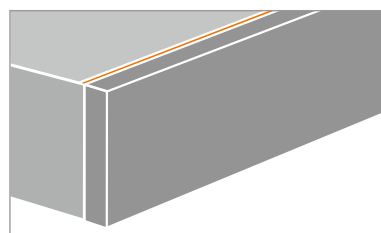

Распыляющие устройства

Нанесение антиадгезионного средства в зоне подачи специальными высокоточными форсунками. Предотвращение налипания к заготовке остатков клея и загрязнений. Эти остатки клея загрязнений надежно удаляются распыляющим устройством с очищающим средством в зоне финишной обработки с помощью полировального агрегата (опция для моделей 1307 | 1307 XL | 1308 | 1308 XL).

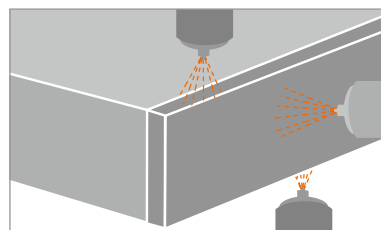





Обзор модельного ряда AURIGA

Модель	AURIGA 1303	AURIGA 1304	AURIGA 1307	AURIGA 1307 XL	Опции
Управление	Компактное	Компактное	Компактное	Компактное	
Мост	Ручной	Ручной	Ручной	Ручной	
Магазин	Автоматический для материала в рулонах и полосового материала	Автоматический для материала в рулонах и полосового материала	Автоматический для материала в рулонах и полосового материала	Автоматический для материала в рулонах и полосового материала	
Фугование	х	45 мм*	45 мм*	45 мм*	* 60 мм
Клеенанесение	Glu Jet*	Glu Jet*	Glu Jet*	Glu Jet*	* Магазин для гранулята и/или картриджей
Прижимной блок	3 пнев. ролика, вкл. конические допрессовочные ролики	3 пнев. ролика, вкл. конические допрессовочные ролики	3 пнев. ролика, вкл. конические допрессовочные ролики	3 пнев. ролика, вкл. конические допрессовочные ролики	
Торцевание	1 мотор, 45 мм*, пнев. наклон	1 мотор, 45 мм*, пнев. наклон	1 мотор, 45 мм*, пнев. наклон	1 мотор, 60 мм, пнев. наклон	* 2 мотора, 60 мм
Фрезерование	Мультифунк., 8 мм*	Мультифунк., 8 мм*	Мультифунк., 8 мм*	Мультифунк., 8 мм*	* Мультифунк., пнев., 8 мм, наклон 0 – 15
Обкатка углов	х	х	60 мм	60 мм	
Радиусная цикля	Механ.*, вкл. стружкоулавливатель	Механ.*, вкл. стружкоулавливатель	Механ.*, вкл. стружкоулавливатель	Механ.*, вкл. стружкоулавливатель	* Пневм.
Плоская цикля	Вместо полировального агрегата*	Вместо полировального агрегата*	Вместо полировального агрегата*	С управлением, вкл. обдув. форсунки	* С управлением, вкл. обдув. форсунки
Полирование	Полировальный агрегат	Полировальный агрегат	Полировальный агрегат	Полировальный агрегат	
Распыляющее устройство	х	х	*	**	* Разделительное средство ** Разделительное средство и очиститель

ТЕХНИЧЕСКИЕ ХАРАКТЕРИСТИКИ

	AURIGA 1303	AURIGA 1304	AURIGA 1307	AURIGA 1307 XL	AURIGA 1308	AURIGA 1308 XL
Станок						
Общая длина (мм)	3917	3917	4630	4930	4630	4930
Вес (кг)	930	1055	1250	1420	1250	1420
Скорость подачи						
Скорость подачи (м/мин)	10	10	10	10	10	10
Заготовка						
Мин. длина заготовки (мм)	160	160	160	160	160	160
Высота заготовки (мм)	6 – 45 (60)	6 – 45 (60)	6 – 45 (60)	6 – 60	6 – 60	6 – 60
Ширина кромки (мм)	0,4 – 3 (8)	0,4 – 3 (8)	0,4 – 3 (8)	0,4 – 8	0,4 – 8	0,4 – 8

Модель	AURIGA 1308	AURIGA 1308 XL	Optionen
Управление	Компьютерное управление и контроль кромки*	Компьютерное управление и контроль кромки*	* Сенсорный экран с сетевым подключением
Мост	Ручной*	Ручной*	* Моторизованный
Магазин	Автоматический для материала в рулонах и полосового материала	Автоматический для материала в рулонах и полосового материала	
Фугование	45 мм*	45 мм*	* 60 мм
Клеенанесение	Glu Jet*	Glu Jet*	* Магазин для гранулята и/или картриджей
Прижимной блок	3 пнев. ролика, вкл. конические допрессовочные ролики	3 пнев. ролика, вкл. конические допрессовочные ролики	
Торцевание	2 мотора, 60 мм, пнев. наклон	2 мотора, 60 мм, пнев. наклон	
Фрезерование	Мультифунк., пнев., 8 мм*, наклон 0 – 15	Мультифунк., пнев., 8 мм*, наклон 0 – 15	* MOT 4 пнев. наклоняемый
Обкатка углов	60 мм	60 мм	
Радиусная цикля	Пнев. *, вкл. стружкоулавливатель	Пнев. *, вкл. стружкоулавливатель	* MOT 2
Плоская цикля	Вместо полировального агрегата*	С управлением, вкл. обдув. форсунки	* С управлением, вкл. обдув. форсунки
Полирование	Полировальный агрегат	Полировальный агрегат	
Распыляющее устройство	*	**	* Разделительное средство ** Разделительное средство и очиститель

	Опция
	Стандарт
	Не предусмотрено
	Свободное место

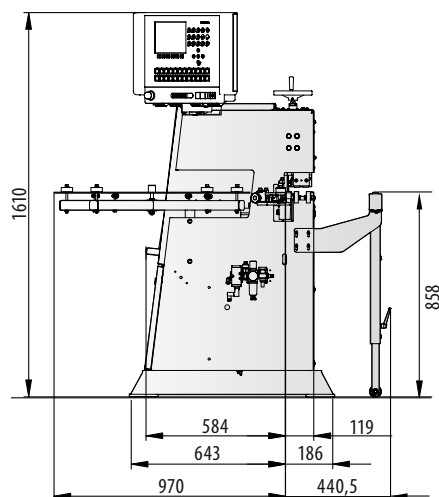
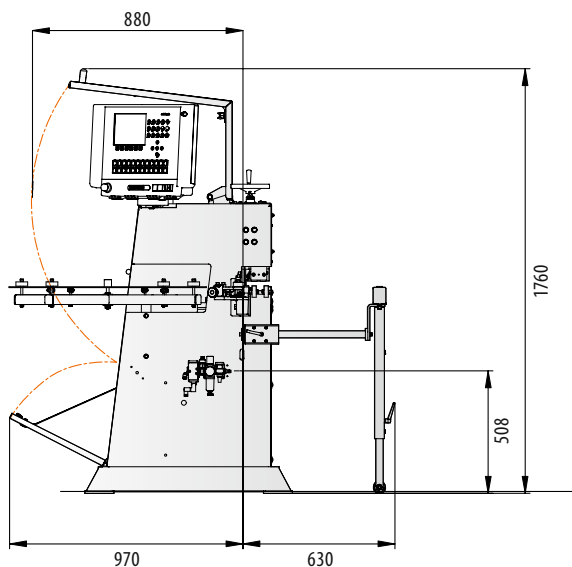

Информационные и
видео-материалы в интернете на
www.holzher.com



В проспекте приводятся примерные технические характеристики. Мы оставляем за собой право на изменения в конструкции и комплектации станков в связи с постоянным процессом совершенствования станков HOLZHER. Часть изображенных в проспекте станков оснащена опциями, не входящими в объем базовой серийной комплектации. В целях наглядности некоторые станки отображены без предусмотренных мер безопасности защитного кожуха.

Изображения: © istock | lisegagne

RUS – HOLZ-HER 3343 40 – Printed in Germany/Imprimé en Allemagne
Сдано в печать: 30.09.2014 г. – Первое издание: 12.03.2012 г.

Ваш авторизованный дилер компании HOLZHER

**HOLZ-HER GmbH**
Plochinger Straße 65
72622 Nürtingen
Germany
T +49 (0) 70 22 702-0
kontakt@holzher.com
www.holzher.com

HOLZHER

A member of the WEINIG Group