

Nesting. Ein Verfahren. Viele Möglichkeiten.

HE HOMAG

Unser CNC-Portalbearbeitungszentrum
CENTATEQ N-500

YOUR SOLUTION







Nesting: ein Verfahren – viele Möglichkeiten...

DIE KLASSISCHEN EINSATZBEREICHE DES NESTINGS liegen im Erstellen von Korpusmöbeln, im Aufteilen und Veredeln von Möbelfronten sowie im Gestellmöbelbau.

KORPUSMÖBEL

- Fräsen aller Bauteile, die für einen Korpus benötigt werden
- Bohren und Nuten in nur einem Durchlauf
- Durch Spannmittel auch horizontales Bohren möglich

MÖBELFRONTEN

- Schnelles Aufteilen und Veredeln von Möbelfronten aus einem Werkstück – in einem Arbeitsgang!
- Dank der Einsatzmöglichkeit von Aggregaten sind Sie in der weiteren Bearbeitung höchst flexibel

GESTELLMÖBEL

- Hoher Nutzungsgrad durch einfaches Handling bei „freien“ Formteilen

[MEHR AUF HOMAG.COM](https://www.homag.com)



CENTATEQ N-500

INHALT

- 04** Highlights der CENTATEQ N-500
- 06** All inclusive
- 08** Tischfeldbelegungen
- 10** Optionen
- 12** intelliDivide | cabinetCreator
- 14** Aggregatetechnik
- 16** Alles auf einen Blick
- 18** Automatisierungsmöglichkeiten
- 20** powerTouch
- 22** Software | Prozessoptimierung
- 24** tapio
- 26** Technische Daten
- 30** Life Cycle Services



CENTATEQ N-500 – die kompakte Nestingmaschine in Portalbauweise

Unsere Nestingmaschinen ermöglichen ein verschnittoptimiertes Bearbeiten und Aufteilen von plattenförmigen Werkstoffen. Verschiedene Möglichkeiten zur Automatisierung des Materialhandlings sorgen für eine hohe Zeitersparnis und ein noch effektiveres Arbeiten.

Die Highlights

- Portalbauweise – für höchste Genauigkeit auf der gesamten Arbeitsbreite
- Hohe Beschleunigung
- Vektorgeschwindigkeit X/Y 96 m/min
- Gesamtes Arbeitsfeld ist mit allen Bearbeitungswerkzeugen erreichbar
- Elektronische Abfrage aller Anschlagzylinder
- Seitenanschlaglineal (optional)
- 14-fach Werkzeugwechselsystem inkl. Pick-Up (optional)
- Optimierungssoftware (optional)
- Restteilehandling (optional)

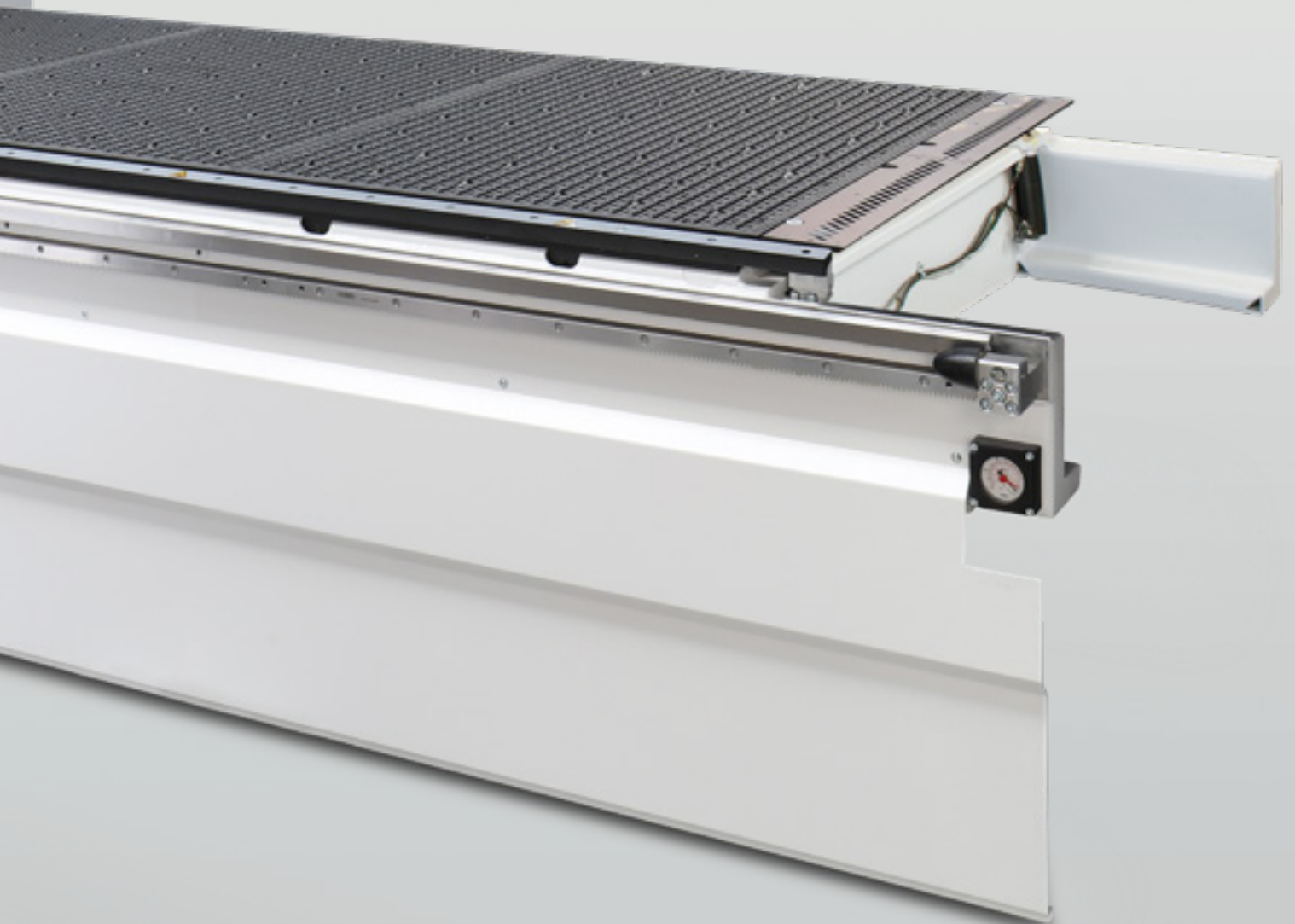

CENTATEQ N-500 – Highlights serienmäßig

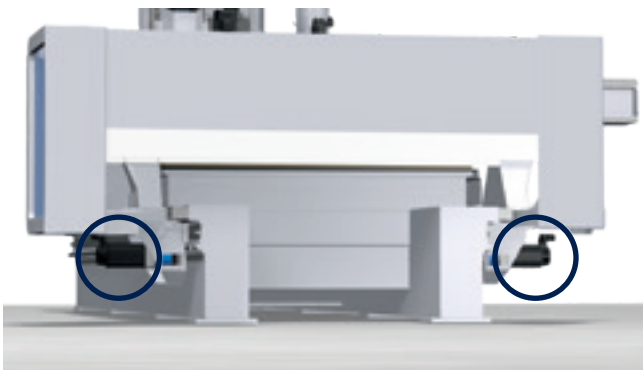

Synchronantrieb

- 2 synchronisierte digitale Servoantriebe in X-Richtung garantieren höchste Bearbeitungsqualität

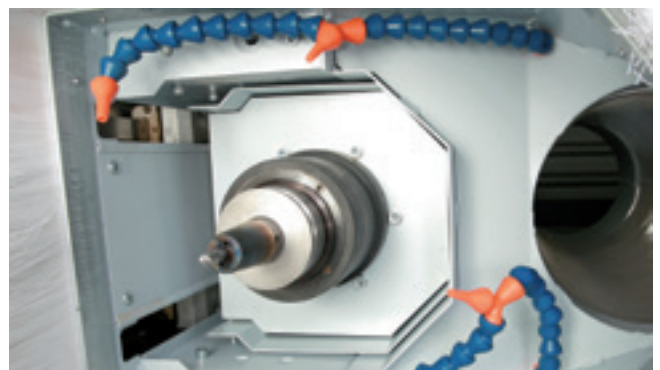

Konfiguration

- Standard: 10 kW HSK-Frässpindel
- Option: 13,2 kW HSK-Frässpindel

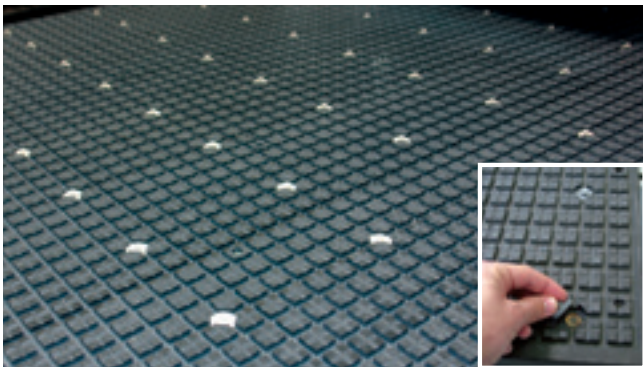

MATRIX-Tisch Pro Plus

- Hohe Flexibilität
- Mit Nuten im Raster zur Aufnahme von Schablonen, Vakuumsaugern und Werkstücken. Nuten geeignet zum Einlegen einer Gummidichtschnur.



Werkzeugwechselsystem

- Je nach Arbeitsfeld im Standard:
CENTATEQ N-500 / 480 = 7 Plätze
CENTATEQ N-500 / 512 = 8 Plätze
CENTATEQ N-500 / 612 = 10 Plätze
CENTATEQ N-500 / 714 = 14 Plätze

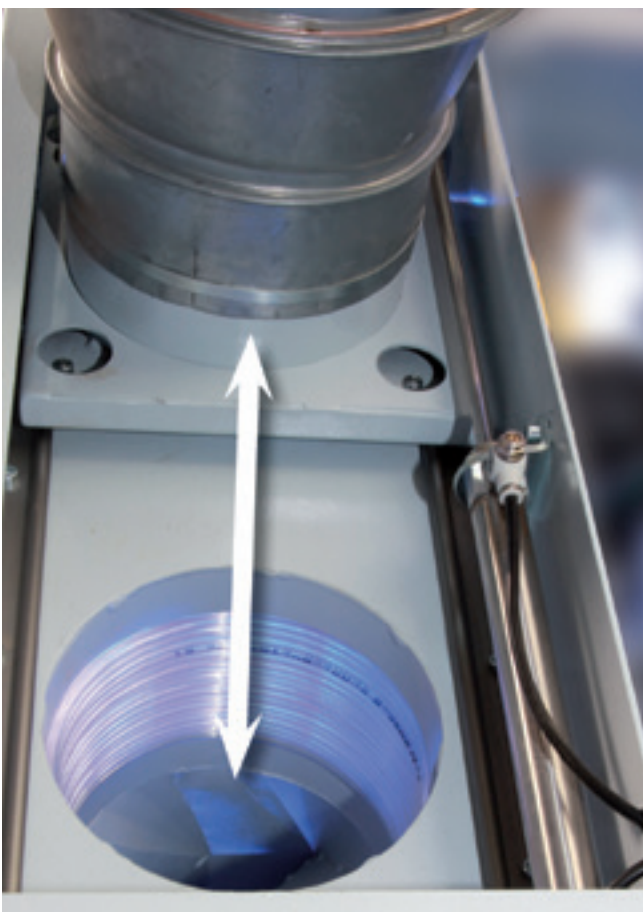

Programmgesteuerter Absaugstutzen

- Für ein optimiertes Absaugergebnis und das Einsparen von Energie (ecoPlus)

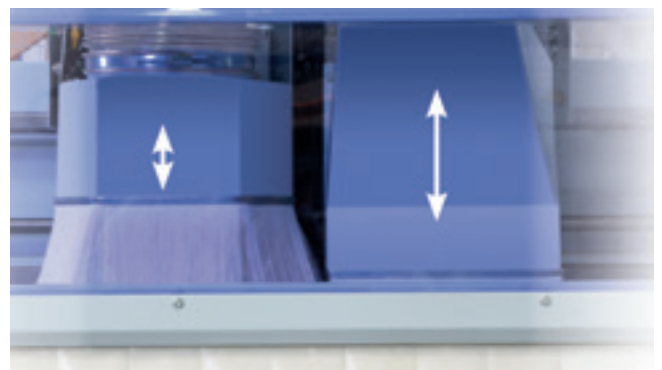

2 CNC-gesteuerte Z-Achsen in Kombination mit Bohrgetriebe

- Optimale Absaugung und größerer Einsatzbereich für Bearbeitungsaggregate
- Gewichtverteilung der Masse (Bearbeitungsaggregate) auf die zwei Z-Achsen = mehr Stabilität, höhere Bearbeitungsqualität

IHR NUTZEN:

1. ■ Bewährte Komponenten für hohe Qualitätsansprüche

2. ■ Optimale Auslegung der Werkzeugwechselplätze

3. ■ Sauberes Nesting durch optimierte Absaugung

CENTATEQ N-500 – Effiziente Tischfeldbelegung durch MATRIX Pro Plus

Durch die an- und abwählbare Tischfeldbelegung wird das Vakuum direkt an den benötigten Bereich gesteuert und wirkt da, wo es gebraucht wird. Die Bereiche sind optimal auf das gängige Plattenspektrum abgestimmt.

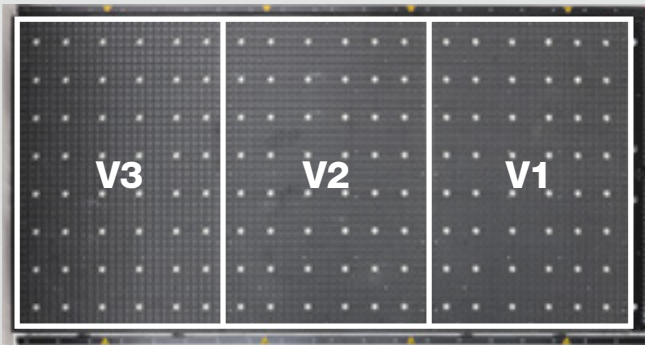

Unterteilung der Vakuumzonen am Beispiel der Tischgröße
1.250 x 2.520 mm | 4 x 8 ft

- Segmentierung in 3 Felder
- 2,6 x 4 ft
- 5,2 x 4 ft
- 8,4 x 4 ft

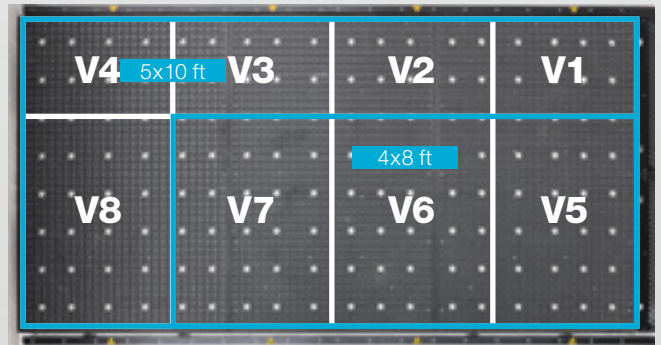

Unterteilung der Vakuumzonen am Beispiel der Tischgröße
1.550 x 3.100 mm | 5 x 10 ft

- Segmentierung in 8 Felder
- 4 x 8 ft, 4 x 10 ft
- 5 x 8 ft, 5 x 10 ft

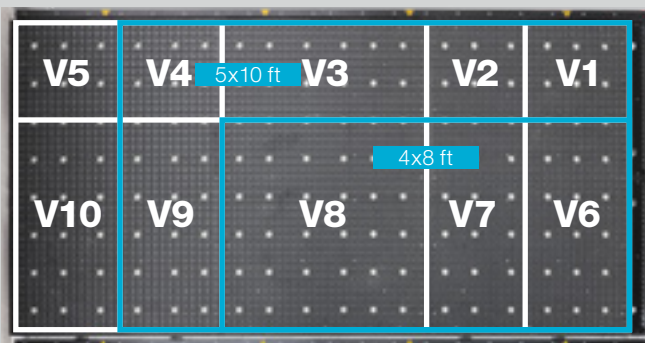

Unterteilung der Vakuumzonen am Beispiel der Tischgröße
1.550 x 3.700 mm | 5 x 12 ft

- Segmentierung in 10 Felder
- 4 x 8 ft, 4 x 10 ft, 4 x 12 ft
- 5 x 8 ft, 5 x 10 ft, 5 x 12 ft

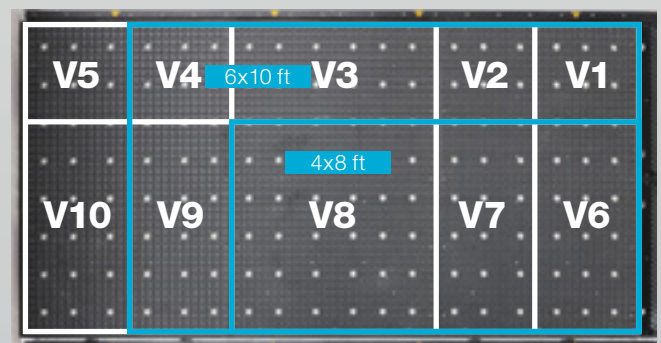

Unterteilung der Vakuumzonen am Beispiel der Tischgröße
1.850 x 3.700 mm | 6 x 12 ft

- Segmentierung in 10 Felder
- 4 x 8 ft, 4 x 10 ft, 4 x 12 ft
- 6 x 8 ft, 6 x 10 ft, 6 x 12 ft

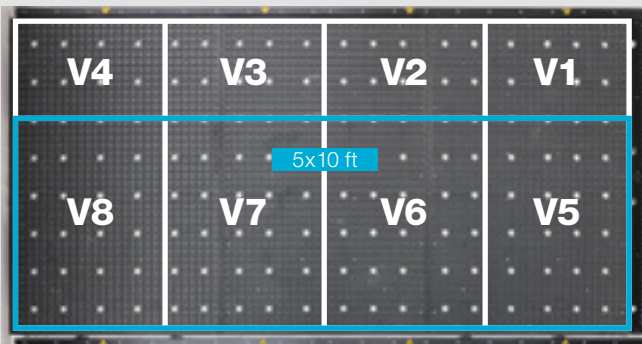

Unterteilung der Vakuumzonen am Beispiel der Tischgröße
2.250 x 3.100 mm | 7 x 10 ft

- Segmentierung in 8 Felder
- 5 x 8 ft, 5 x 10 ft
7 x 8 ft, 7 x 10 ft

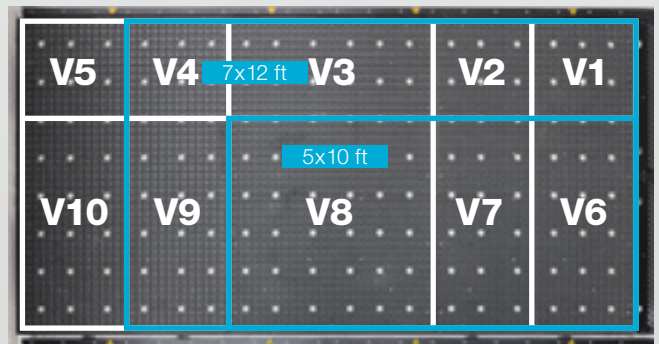

Unterteilung der Vakuumzonen am Beispiel der Tischgröße
2.250 x 4.300 mm | 7 x 14 ft

- Segmentierung in 10 Felder
- 5 x 10 ft, 5 x 12 ft, 5 x 14 ft
7 x 10 ft, 7 x 12 ft, 7 x 14 ft

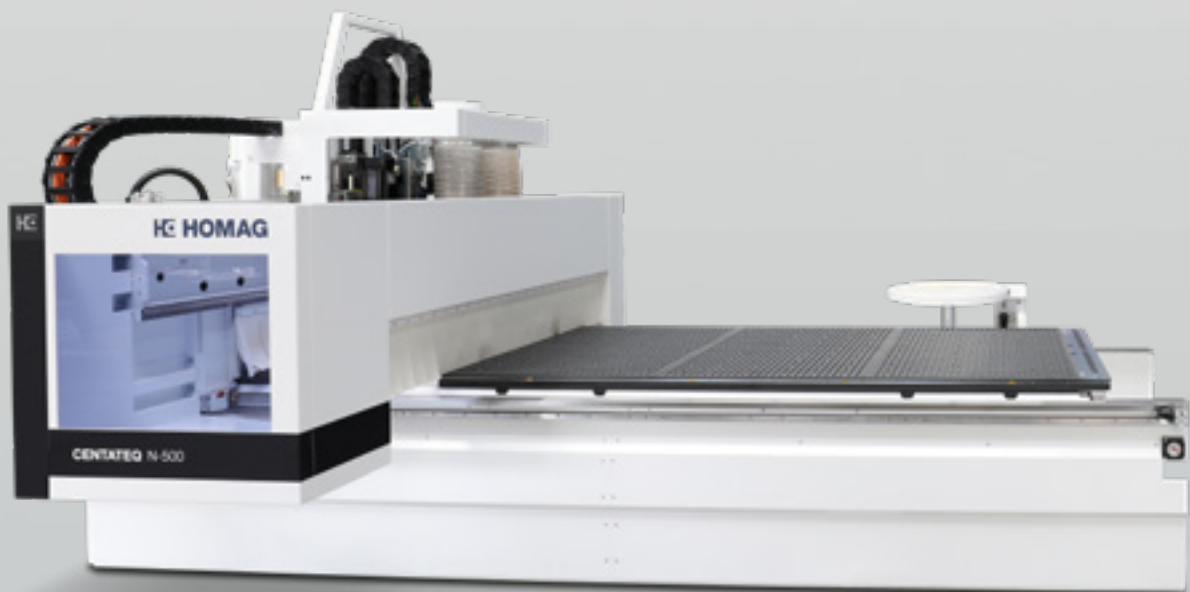



Optionen

DARF ES ETWAS MEHR SEIN? Mit unseren Optionen haben Sie alle Möglichkeiten, Ihre Nesting-Maschine Ihren Bedürfnissen perfekt anzupassen.

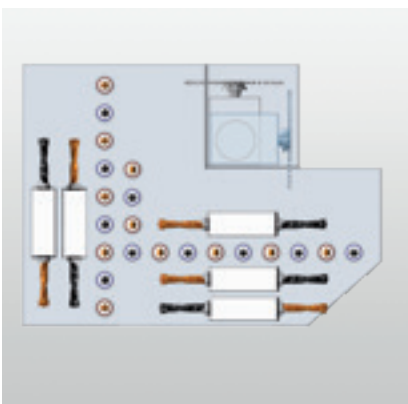

High-Speed 7500 Bohrgetriebe | 21 Spindeln

- 21 vertikale Bohrspindeln
- 6 horizontale Bohrspindeln in X
- 4 horizontale Bohrspindeln in Y
- 1 Nutsäge Ø 125 mm (0°/90°)

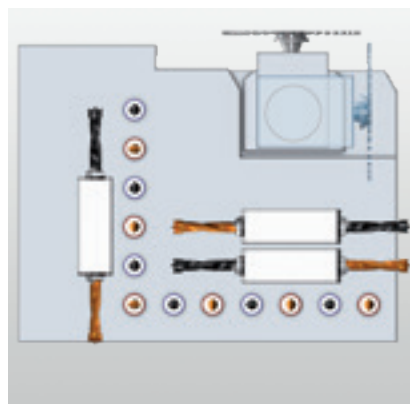

High-Speed 7500 Bohrgetriebe | 12 Spindeln

- 12 vertikale Bohrspindeln
- 4 horizontale Bohrspindeln in X
- 2 horizontale Bohrspindeln in Y
- 1 Nutsäge Ø 125 mm (0°/90°)



High-Speed 7500

- Bohrspindeln mit einer Drehzahl von 1500-7500 min⁻¹ mit patentiertem Schnellwechselsystem

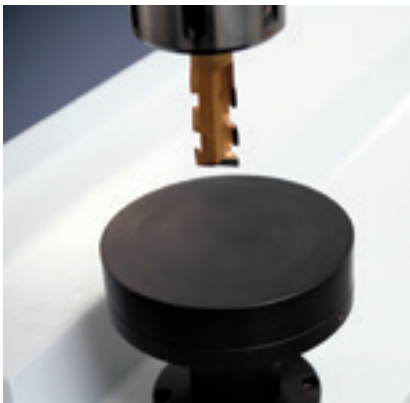

Werkzeuflängenkontrolle

- Nach dem Einwechseln eines Werkzeuges wird die Länge des Werkzeuges abgefragt und mit der integrierten Werkzeugdatenbank abgeglichen



Werkzeugwechselsysteme

- Werkzeugwechslersystem fest hinter der Maschine positioniert. Je nach Maschinenlänge mit 14, 28 oder 42 Plätze verfügbar.



Werkzeugkoffer „STARTER KIT“

- Von Anfang an top ausgerüstet!

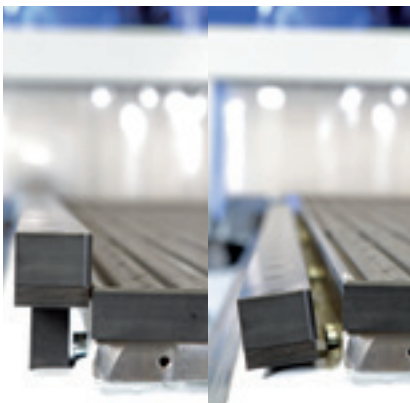

Absenkbares Anschlaglineal

- Zum sicheren Ausschleiben der Werkstücke



Erweiterung des Anschlagsystems

- 4 pneumatisch absenkbare Aluminium-Anschlagzylinder (vorne rechts oder vorne links)



Spannelemente

- Verschiedene Spannelemente sind optional erhältlich

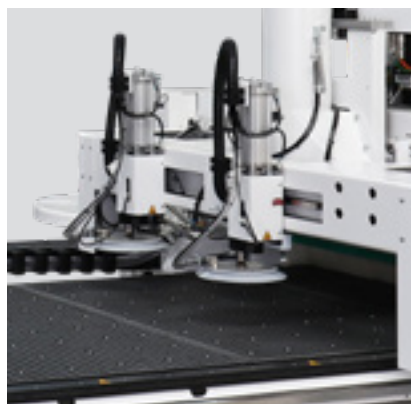

Vakuarm für Rohplattenpositionierung

- Zur automatischen Positionierung der Rohplatten gegen das Anschlaglineal



Barcodeanbindung

- Barcodescanner / -software
- Unterstützte Barcodes:
1D – Strich Code,
2D – Data Matrix Code
- Jedes Werkstück wird für den weiteren Teilefluss konkret identifiziert

intelliDivide Nesting – Zuschnitt-Optimierung für CNC-Maschinen

intelliDivide ist die webbasierte Zuschnitt-Optimierung der HOMAG Group. Je nach ausgewähltem Maschinentyp stellt sich die Software automatisch auf den Plattenzuschnitt per Säge oder auf das Nesting mit CNC-Maschine ein. Die cloudbasierte Optimierungssoftware ermöglicht deutlich höhere Rechenkapazitäten und sorgt dafür, dass das Ergebnis mit deutlich besseren Kennzahlen schnell zur Verfügung steht.



Die Vorteile:

- Keine lokale Hardware nötig. IntelliDivide funktioniert unabhängig vom Betriebssystem – ein Internetzugang reicht
- Anwender müssen sich nicht um Wartungen oder Updates kümmern
- Günstiger Einstieg in die Optimierung
- Sehr einfache Bedienung.
- Einfache, nutzungsabhängige Buchung möglich. Egal ob kostenloser Probemonat, monatlicher Kauf oder Jahres-Abo. Jeder Kunde sucht das Beste für sich heraus.

Online Möbel konstruieren und automatisch alle Fertigungsdaten erhalten – mit dem cabinetCreator

Online Shops gibt es mittlerweile viele am Markt. Doch werden diese zumeist von Zulieferern betrieben bei denen Endkunden ihre Möbel bestellen können. Mit dem cabinetCreator bietet HOMAG als Erster in der Branche einen webbasierten Möbelkonstruktionsassistenten an, mit dem der Kunde für seine Endkunden Schränke planen kann. Der integrierte Konnektor Scan fügt automatisch alle Beschläge ein. Als Ergebnis werden alle relevanten Daten erzeugt, um den Schrank zu fertigen.

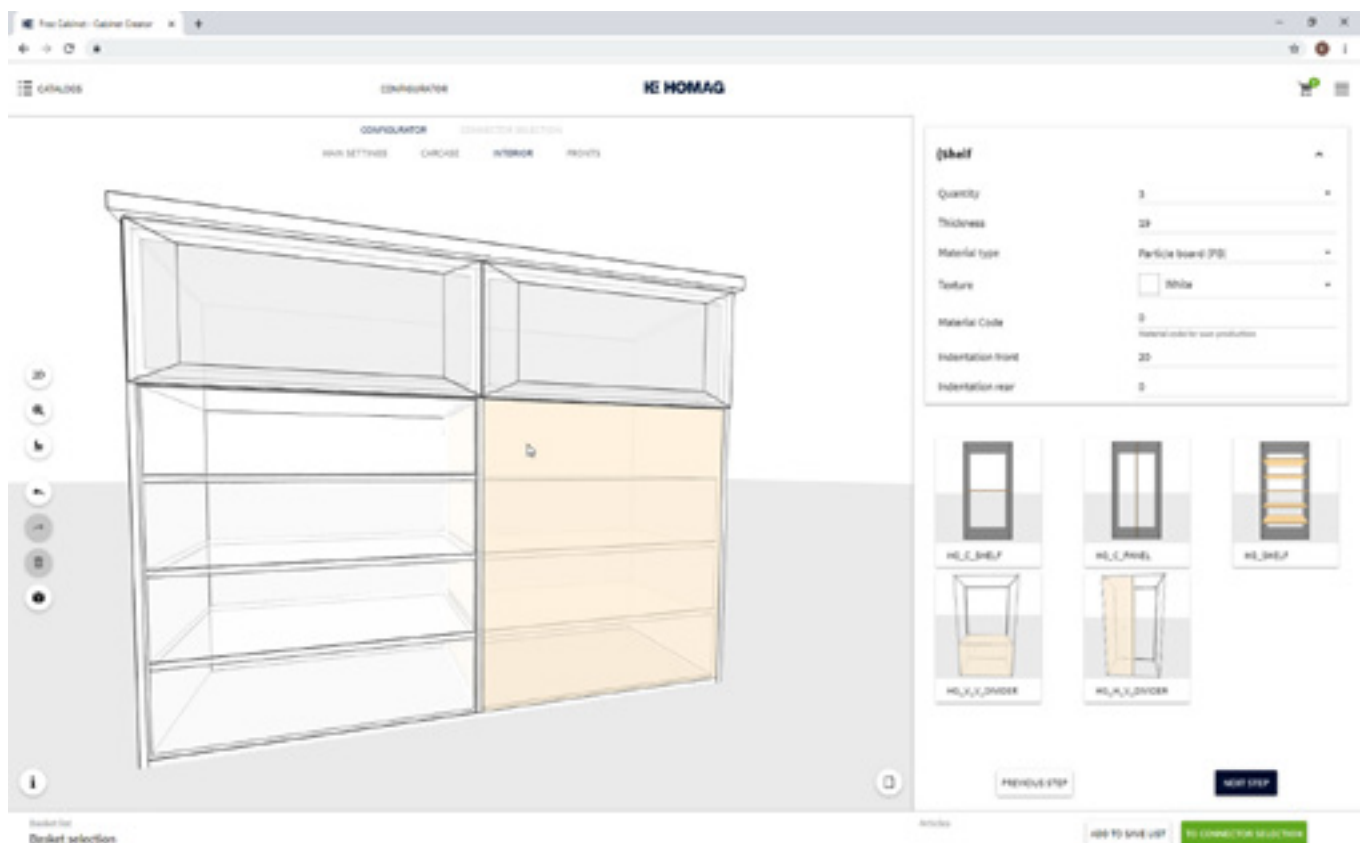

Kundennutzen:

- Einfache Bedienung durch Schritt-für-Schritt Navigation
- Sehr schnelle Erzeugung von Produktionsdaten
- Aufbau einer eigenen Möbelbibliothek möglich
- Ablegen individueller Konstruktionsregeln

Die Vorteile:

- Webbasierte Konfiguration von Korpusmöbeln, dadurch keine lokale Hardware nötig
- Der cabinetCreator funktioniert unabhängig vom Betriebssystem – ein Internetzugang reicht
- Anwender müssen sich nicht um Wartungen oder Updates kümmern
- Bibliothek mit Grundformen, z.B. gerader Schrank, Eckunterschrank, Dachschrägenschrank
- Beschlagsauswahl aller gängigen Hersteller: Blum, Grass, Häfele, Hettich, Lamello
- 2D-/3D-Darstellung des Möbels
- Erzeugung aller relevanten Produktionsdaten: Kundenauftrag, Stückliste für Zuschnitt, CNC-Programme, Einzelteilzeichnungen, 3D- Zusammenbauzeichnung



Aggregatetechnik

INNOVATION. PRÄZISION. PASSION. Über 20 Jahre Erfahrung in der Aggregate-Entwicklung spiegeln sich im heutigen Entwicklungsstand wider. Die Aggregate der HOMAG zeichnen sich durch eine extreme Steifigkeit, große Präzision und hohe Standfestigkeit aus.



C-Achse (0-360°) für den Einsatz von Aggregaten



Erweiterung auf FLEX5 bestehend aus FLEX5-Schnittstelle und FLEX5-Aggregat

HIGH PERFORMANCE AGGREGATE

gewährleisten die optimale Schmierung der Getriebebauteile bei lang andauernden Bearbeitungen.



HIGH PERFORMANCE
Bohren/Sägen/Fräsen

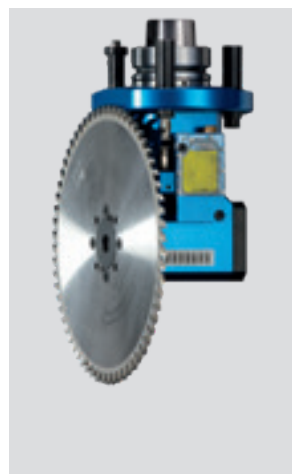

HIGH PERFORMANCE
Sägen Ø 220 mm



HIGH PERFORMANCE
Hobelaggregat |
Werkzeugdurchmesser
max. 120 mm



Bohren/Fräsen/Sägen
2 Spindeln
(auch als HIGH PERFORMANCE Aggregat)



Bohren/Sägen
schwenkbar (0° - 90°), Ø 180 mm,
(auch als HIGH PERFORMANCE Aggregat)



Fräsen
mit 4-fach Blasdüsen



Getastetes Fräsaggregat mit Tastring
Ø 70 mm | Ø 130 mm

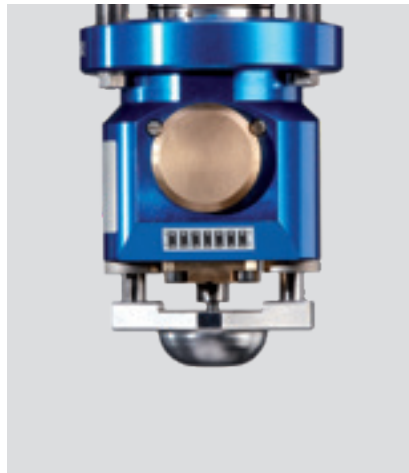

Schneidaggregat
1 Schneidmesser | 10 mm Schnittfläche



Folienschneidaggregat
1 Rollmesser | Ø 75 mm



Bohren/Fräsen
schwenkbar gekröpft (0° - 90°)

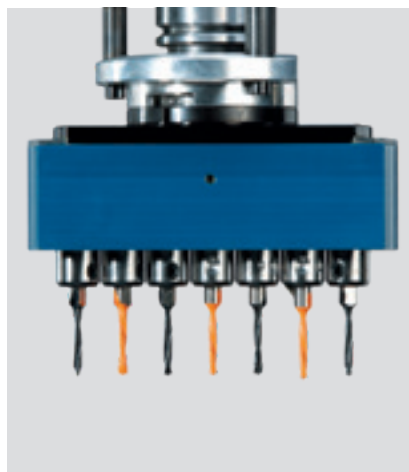

Bohren
7 Spindeln, 25 mm Raster



Beschlagbohrkopf
3 Spindeln

CENTATEQ N-500 | Alles auf einen Blick...

Mit diesen Paketen sind Sie allen Aufgaben gewachsen. Sie haben die freie Auswahl.

	Tischgrößen						Werkzeugwechselfspindel				Aggregate-schnittstelle			Bohrgetriebe				Bohrgetriebe zusätzlich			Werkzeugwechselsystem					
	4 x 8 ft	5 x 10 ft	5 x 12 ft	6 x 12 ft	7 x 10 ft	7 x 14 ft	10 kW luftgekühlt (Standard)	13,2 kW luftgekühlt (optional)	11 kW flüssigkeitsgekühlt (optional)	16 kW flüssigkeitsgekühlt (optional)	360° Stellachse	C-Achse	C-Achse für Flex5 Aggregat	V12	V21	V12 inkl. Schnellwechselsystem	V21 inkl. Schnellwechselsystem	Horiz. Bohrgetriebe mit 2 Spindeln in X	Horiz. Bohrgetriebe mit 2 Spindeln in Y	Nutsäge 0°/90° Grad schwenkbar	4 x 8 ft	5 x 10 ft	5 x 12 ft	6 x 12 ft	7 x 10 ft	7 x 14 ft
Grundmaschine	●	●	●	●	●	●	✓	○	○	○	○	○	○	○	○	○	○	○	○	○	7	8	8	10	14	14
Nesting-konzept Outfeed	●	●	●	●	●	●	✓	○	○	○	○	○	○	○	○	○	○	○	○	○	7	8	8	10	14	14
Nesting-konzept 1	●	●	●	●	●	●	✓	○	○	○	○	○	○	○	○	○	○	○	○	○	7	8	8	10	14	14
Nesting-konzept 1R	●	●	●	●	●	●	✓	○	○	○	○	○	○	○	○	○	○	○	○	○	7	8	8	10	14	14
Nesting-konzept 2	●	●	●	●	●	●	✓	○	○	○	○	○	○	○	○	○	○	○	○	○	7	8	8	10	14	14
Nesting-konzept 3	●	●	●	●	●	●	✓	○	○	○	○	○	○	○	○	○	○	○	○	○	7	8	8	10	14	14
Nesting-konzept 3R	●	●	●	●	●	●	✓	○	○	○	○	○	○	○	○	○	○	○	○	○	7	8	8	10	14	14





Tellerwechsler + Pick-up fest (Optional)			Automatisierungsmöglichkeiten						Zubehör															
14-fach	28-fach	42-fach	Transportband	Rollenbahn	Scherenhubtisch	Rollenbahn Einlauf	Barcode Drucker	tapio-ready	PowerControl mit powerTouch	Synchronantrieb	Vakuumarm für Plattenpositionierung	Ausschiebevorrichtung	Absaugung im Auslauf von unten	Absaugung im Auslauf von oben	Vakuum System	SchnittProfit(t) Nesting	intelliDivide	Spannelemente	Luftkissensch-Funktion	Klimaanlage	Manuelles Etikettierterminal	Simultanes Einziehen und Ausschleiben		
<input type="radio"/>	<input type="radio"/>	<input type="radio"/>	-	-	-	-	-	✓	✓	✓	-	-	-	-	✓	<input type="radio"/>	<input type="radio"/>	<input type="radio"/>	<input type="radio"/>	<input type="radio"/>	<input type="radio"/>	<input type="radio"/>	-	
<input type="radio"/>	<input type="radio"/>	<input type="radio"/>	✓	-	-	-	-	✓	✓	✓	-	✓	<input type="radio"/>	<input type="radio"/>	✓	<input type="radio"/>	<input type="radio"/>	<input type="radio"/>	<input type="radio"/>	<input type="radio"/>	<input type="radio"/>	<input type="radio"/>	-	
<input type="radio"/>	<input type="radio"/>	<input type="radio"/>	✓	✓	-	-	-	✓	✓	✓	✓	✓	✓	<input type="radio"/>	✓	<input type="radio"/>	<input type="radio"/>	<input type="radio"/>	<input type="radio"/>	<input type="radio"/>	<input type="radio"/>	<input type="radio"/>	<input type="radio"/>	
<input type="radio"/>	<input type="radio"/>	<input type="radio"/>	✓	✓	-	✓	-	✓	✓	✓	✓	✓	✓	<input type="radio"/>	✓	<input type="radio"/>	<input type="radio"/>	<input type="radio"/>	<input type="radio"/>	<input type="radio"/>	<input type="radio"/>	<input type="radio"/>	<input type="radio"/>	
<input type="radio"/>	<input type="radio"/>	<input type="radio"/>	✓	✓	✓	-	-	✓	✓	✓	✓	✓	✓	<input type="radio"/>	✓	<input type="radio"/>	<input type="radio"/>	<input type="radio"/>	<input type="radio"/>	<input type="radio"/>	<input type="radio"/>	<input type="radio"/>	<input type="radio"/>	
<input type="radio"/>	<input type="radio"/>	<input type="radio"/>	✓	✓	✓	-	✓	✓	✓	✓	✓	✓	✓	<input type="radio"/>	✓	<input type="radio"/>	<input type="radio"/>	<input type="radio"/>	<input type="radio"/>	<input type="radio"/>	<input type="radio"/>	<input type="radio"/>	<input type="radio"/>	
<input type="radio"/>	<input type="radio"/>	<input type="radio"/>	✓	✓	-	✓	✓	✓	✓	✓	✓	✓	✓	<input type="radio"/>	✓	<input type="radio"/>	<input type="radio"/>	<input type="radio"/>	<input type="radio"/>	<input type="radio"/>	<input type="radio"/>	<input type="radio"/>	<input type="radio"/>	

Standard: ✓

Verfügbar: ●

Option: ○

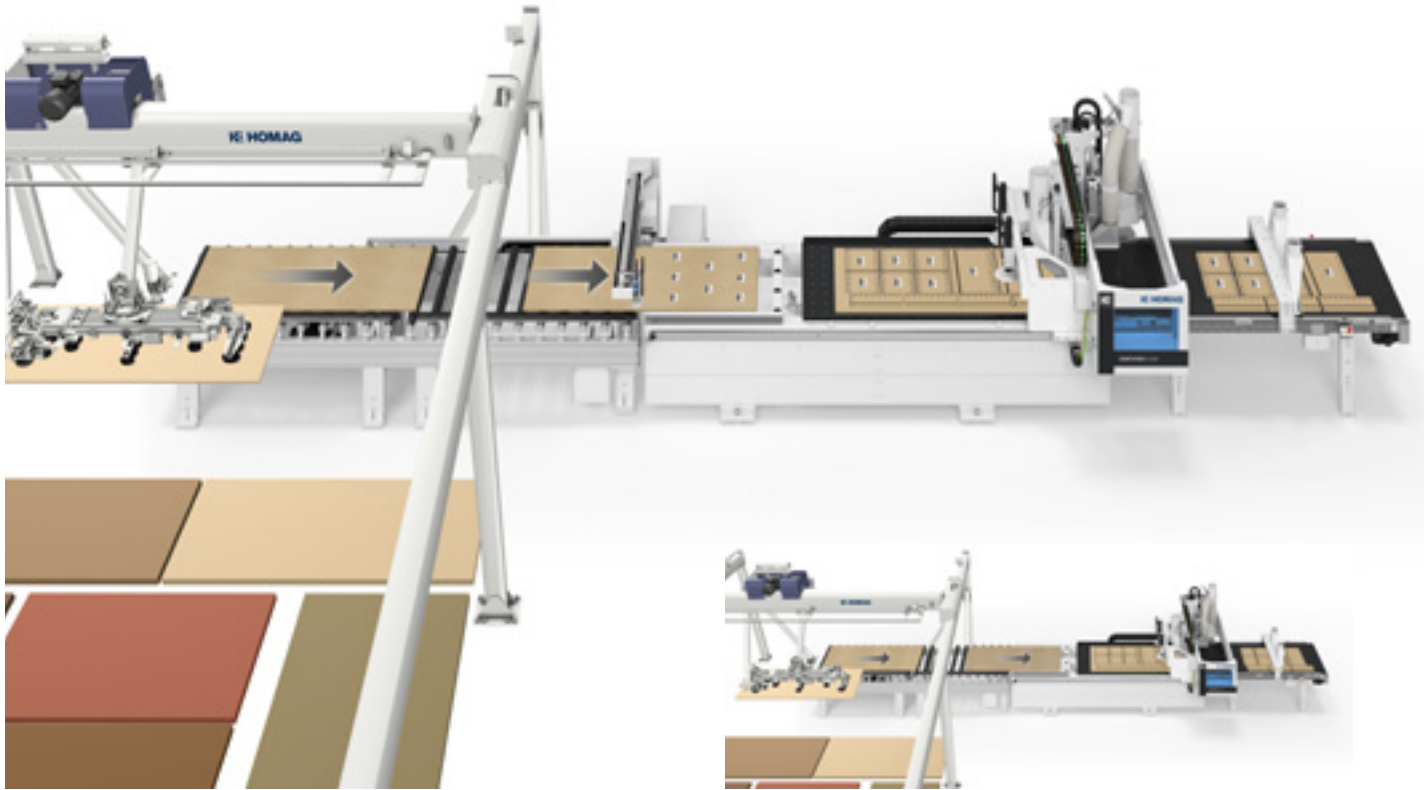

Nestingkonzept 3R mit Lager

Nestingkonzept 1R mit Lager

Wir haben die Lösung für Ihre Nesting-Anforderungen!

Mit den HOMAG Nesting-Solutions sind Sie immer gut aufgestellt. Ob die Werkstücke per Hand, per Hubwagen oder per Lager zugeführt werden sollen – wir haben immer das passende Konzept für Ihre Anforderung. Sie möchten z.B. per Barcode den Teilefluss konkret identifizieren? Kein Problem! Durch unsere Plug & Play Features ermöglichen wir die sukzessive Erweiterung der Maschine von Konzept 1 an aufwärts.

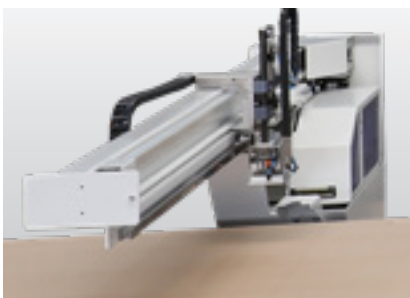

Etiketten-Drucksystem

- Automatisches Etikettieren der Rohplatte vor der Bearbeitung
- Modulares Konzept – plug & play, auch nachrüstbar
- Schnell – 60 m/min. in X-Richtung



Luftkissentisch-Funktion

- Optimale und sanfte Werkstückführung für einfaches Handling

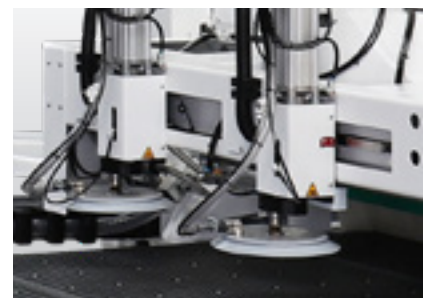

Einzieh- und Ausschiebe-Funktion

- Zum simultanen Einziehen der Rohplatte und Ausschieben der fertigen Werkstücke



Grundmaschine



Nestingkonzept 1



Nestingkonzept 1R



Nestingkonzept 3R



Nestingkonzept 2



Nestingkonzept 3

Automatisierungsmöglichkeiten der CENTATEQ N-500

Grundmaschine



Grundmaschine
mit Auslaufband



Grundmaschine
mit Auslaufband und Vorbereitung für Einlauf



Grundmaschine
mit Auslaufband und Einlauf
(wahlweise Hubisch oder Rollenbahn)



Grundmaschine
mit Auslaufband, Einlauf und Etikettierung
(Hubtisch oder Rollenbahn)



Integration in
HOMAG Automation Lager



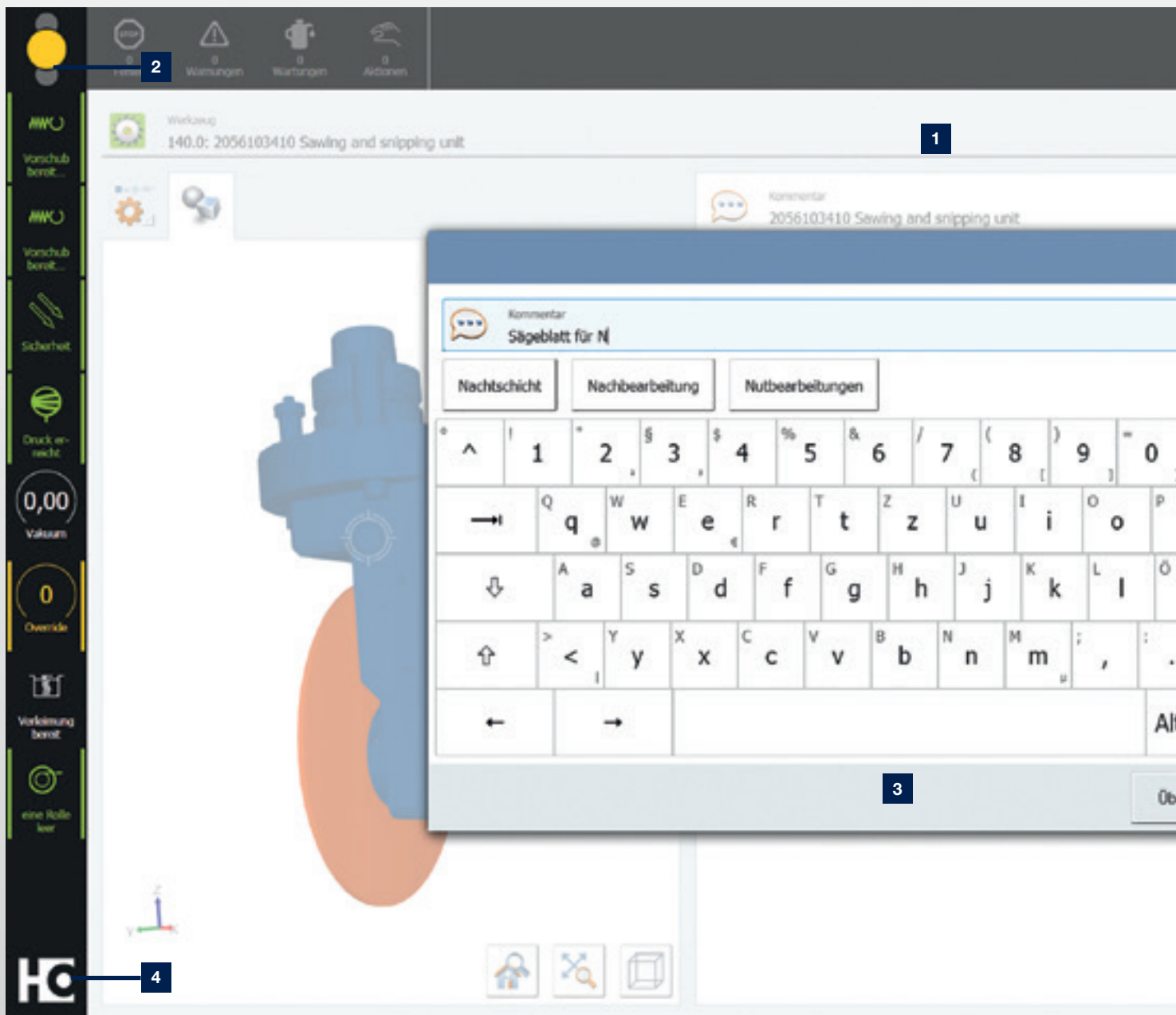

- 1 Die powerTouch2 Bildfläche ist klar gegliedert und übersichtlich. Sie sehen alles Wesentliche auf einen Blick. Und trotzdem entgeht Ihnen kein Detail.
- 2 Auch den Ampeldialog haben wir nochmals verbessert. So können Sie die Produktionsbereitschaft der Maschine unmittelbar beeinflussen, indem Sie Aktionen direkt über das Ampel-Symbol auswählen.
- 3 Funktionale Popup-Tastatur, die durchgehend geöffnet bleiben kann, inklusive Auto-Vervollständigung für schnellere Eingaben (bei Eingabe der ersten Buchstaben werden häufig genutzte Applikationen vorgeschlagen und können direkt ausgewählt werden).
- 4 Erweitertes Startmenü mit Anzeige von Zusatzinformationen (z.B. Indikation, wie viele Meldungen gerade anstehen oder Statusbalken, die anzeigen, wie weit die Applikation fortgeschritten ist) und direktem Aufruf von Aktionen (z.B. Quittieren von Aktionen ohne in die Applikation springen zu müssen).

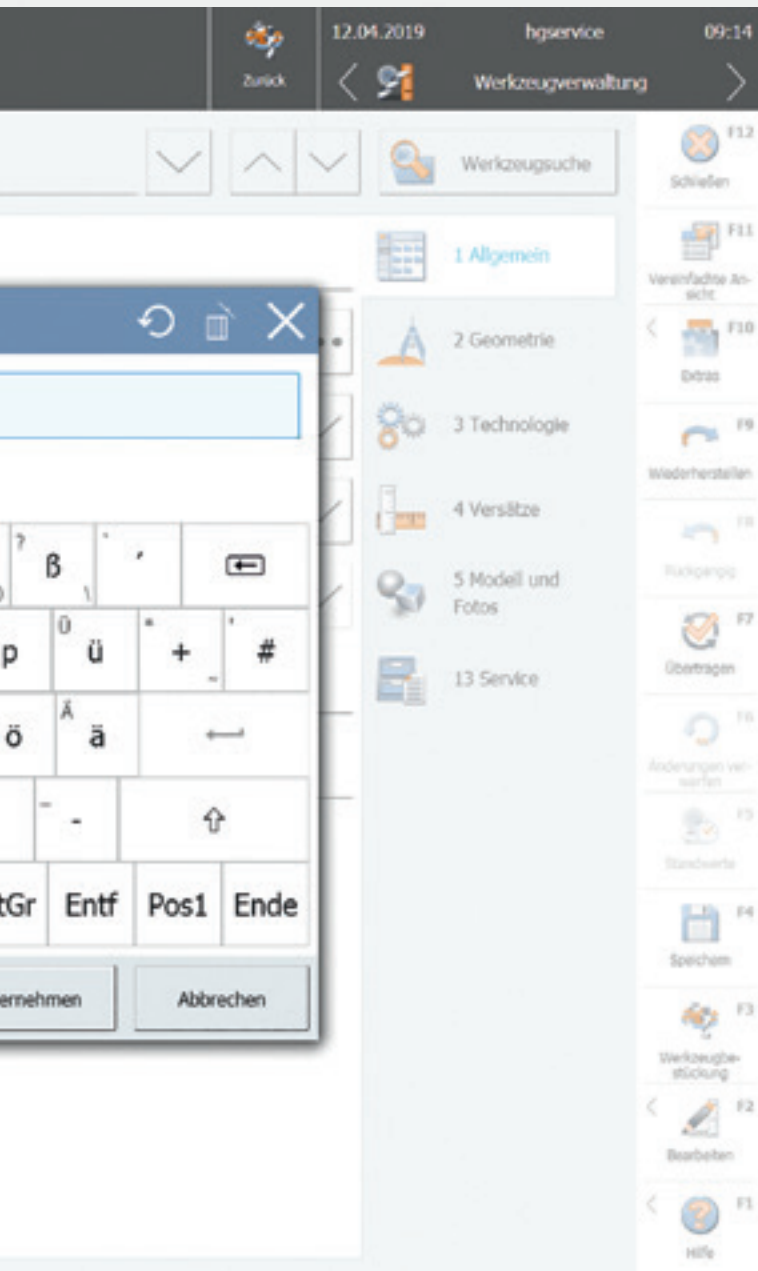

powerTouch der nächsten Generation: powerTouch2

Schneller, komfortabler, übersichtlicher: Nutzen Sie die Vorteile unserer weiterentwickelten Touch-Bedienoberfläche powerTouch. Wir haben unser einheitliches Bedienkonzept weiter optimiert und den Anforderungen unserer Kunden angepasst. Steuern Sie Ihre HOMAG Maschinen jetzt noch schneller und intuitiver. Das neue, moderne Design ist klar und übersichtlich. Die innovative Touch-Bedienung ist so konzipiert, dass Sie ganz einfach und komfortabel zum gewünschten Ergebnis gelangen.

Mit der neuen powerTouch Generation nehmen Sie noch schneller Eingaben an Ihrer Maschine vor. Im Vergleich zur bisherigen Version sparen Sie bis zu 30 % Zeit ein. Möglich machen dies neue Features wie eine automatische Wort-Vervollständigung, eine Popup-Tastatur, die durchgehend geöffnet bleiben kann, und Windows-ähnliche Funktionen wie das Auswählen gängiger Aktionen direkt über den Start-Button.

Unsere erfolgreiche powerTouch Philosophie – **einfach, einheitlich, ergonomisch, evolutionär** – konsequent weiterentwickelt



DIE HIGHLIGHTS IM ÜBERBLICK:

- Direkte und effiziente Bedienung, bis zu 30 % schneller
- Informativer und transparenter durch Zusatzinformationen und Live-Vorschaubilder statt Programm-Icons
- Neue Applikationen zur Bedienung und Steuerung von Maschinen und Anlagen (z.B. NcCenter in PC87-Steuerung bei CNC-Maschinen oder woodCommander 4 bei Durchlauf-Maschinen).
- Frisches, ansprechendes Design, angelehnt an das neue HOMAG Maschinendesign

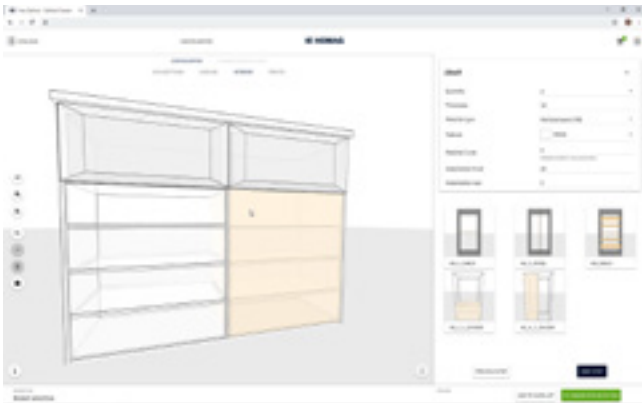

cabinetCreator

- Online Möbel konstruieren und automatisch alle Fertigungsdaten erhalten

Software | Maschine

Bereits im Standard sind unsere Maschinen mit allem ausgestattet, was für einen produktiven Einsatz benötigt wird. Zusätzlich kann aus einem breiten Angebot an modularen Softwarebausteinen die optimale Konfiguration ergänzt werden.

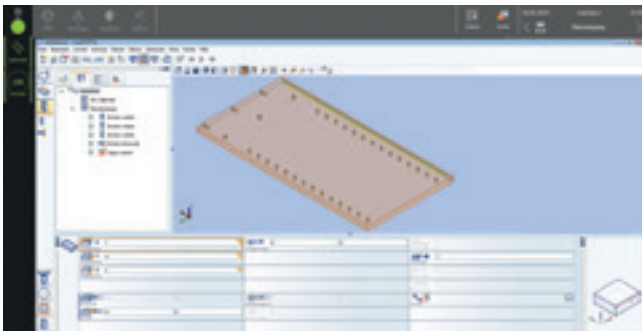

woodWOP

- Moderne auf Windows® basierende Software
- Import von CAD-Daten im DXF-Format
- Mehr als 30.000 Installationen weltweit
- Weltweit größtes Forum zum Thema woodWOP



Produktionslistensoftware

- Zur Verwaltung und Erstellung von Produktionslisten für die individuelle Fertigung



Platzbelegung

- Einfache Steuerung der Maschinenfunktionen über Softkeys
- Grafische Belegung



MMR Basic

- Erfassung und Auswertung von Maschinenzuständen über Zeitähler und Ereigniszähler
- Anzeige und Protokollierung von Wartungsmaßnahmen

Prozessoptimierung

ALS OPTIMIERUNGSSOFTWARE DER HOMAG wird SchnittProfi(t) für die Plattenaufteilung auf Sägen sowie auf Nestingmaschinen eingesetzt. Da die Software modular aufgebaut ist, können Anwender, die mit SchnittProfi(t) bereits ihre Säge ansteuern, problemlos das Nestingmodul integrieren. Zusätzlich können die Prozesse beim Kunden durch woodCAD|CAM und das Restteilmanagement noch effizienter gestaltet werden.

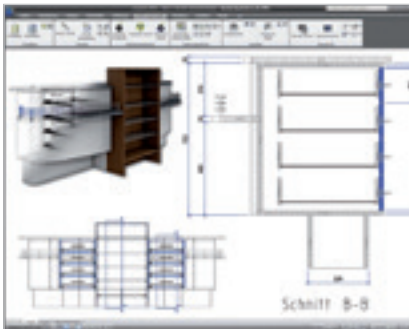

woodCAD|CAM

- Parametrische Konstruktion in 3D
- Durchgängiger Datenfluss im Betrieb
- Stückliste, Zuschnitt und Kalkulation
- CNC-Daten für Maschinen der HOMAG
- Barcode-Generierung
- Fotorealismus für Verkaufsgespräche



Restteilmanagement | Basic

- Etikett für Restteile aus Schnitt Profi(t)
- Manuelle Verwaltung

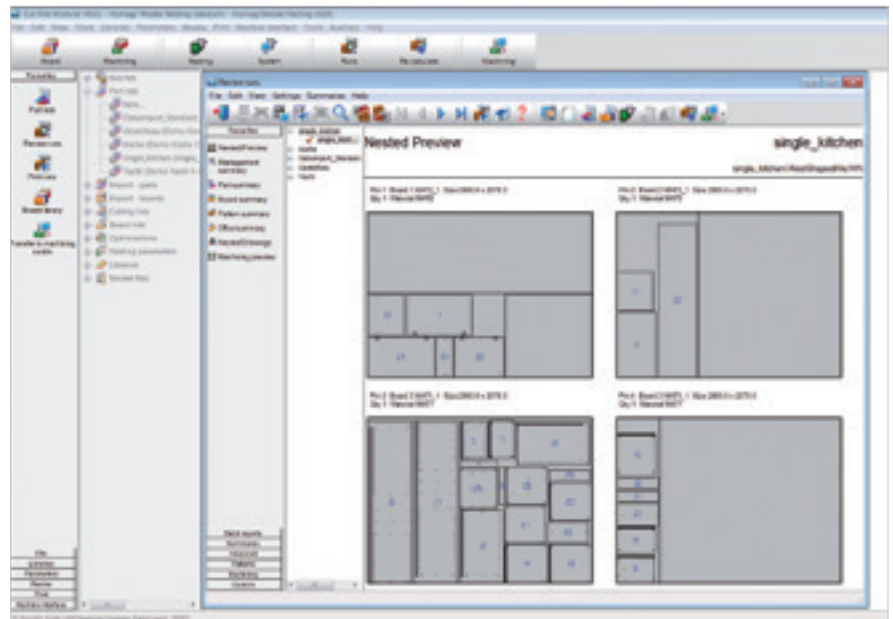

Optimierungssoftware: woodNest Basic und SchnittProfi(t) Nesting

- Optimierung und Generierung von Zuschnittplänen für Rechteck- und Freiformteile (woodNest Basic: manuell | SchnittProfi(t) Nesting: automatisch)
- Funktionen bei SchnittProfi(t):
 - Import von Stücklisten, z.B. aus Excel, oder direkter Import von woodWOP-Programmen
 - Zusätzliche Frässtrategien „Stege“, „Common Line“ und „Stay-Down“
 - Inklusive Materialverwaltung, Sortierung der Teile nach Materialart und Etikettendruck im Büro
 - Manuelles Editieren der Schnittpläne



Restteilmanagement | Advanced

- Automatische Verwaltung in der Lagerdatenbank
- Manuelles Auflegen in Automatikbetrieb
- Etikett für Restteile direkt an der Maschine

Restteilmanagement | Professional

- Automatisches Restteilhandling bei Nestingkonzepten in Verbindung mit Lager von HOMAG Automation
- Nur in Kombination mit Restteilmanagement Advanced

Easy to get. And easy to use.

tapio ist das offene Ökosystem der Holzbranche

Das bedeutet, dass alle mitmachen können, die in der Holzbranche tätig sind.
Denn zusammen mit unseren Business Partnern entwickeln wir digitale Lösungen für alle.



Ganz einfach mal machen:

MachineBoard ist ab sofort für HOMAG Maschinen kostenlos verfügbar! Zur Nutzung ist nur eine Registrierung bei tapio und ein „Connecten“ der Maschine erforderlich – Ganz einfach auf www.tapio.one.

Apps, die das Arbeiten leichter machen.

tapio

Partner

DataSave

- Schützt Knowhow zu Maschine und Konfiguration
- Schnellerer Service bei Maschinenausfällen
- Spart Zeit bei der Wiederaufnahme der Produktion
- Spart Wartungskosten
- Automatische Backups mehrerer Maschinen

ServiceBoard

- Servicefälle schnell und einfach erstellen und an den richtigen Servicepartner senden
- Live-Videodiagnose um Servicefälle mit Bildunterstützung zu lösen
- Reduktion von Sprach- und Entfernungshürden durch Video
- Funktioniert auch ohne Maschinenanbindung an tapio (somit ideal für ältere Maschinen)

MachineBoard

- Push-Benachrichtigungen
- Maschinendaten und -zustand in Echtzeit von überall einsehbar
- Listen von Fehlern, Warnungen, Wartungen und Aktionen
- Anzeige der verbleibenden Zeit bis zum nächsten Eingriff des Maschinenbedieners



Kostenlose Demo ohne Registrierung bei allen tapio apps. Einfach downloaden und testen.

Verfügbar aktuell in der EU und der Schweiz.

(Aufgrund der Schnelllebigkeit der IT-Landschaft gewährleisten wir für 5 Jahre die Kompatibilität zur tapio Plattform)

Technische Daten

Unsere Maschinen sind mit allem ausgestattet, was Sie zum sicheren und effizienten Betrieb benötigen.

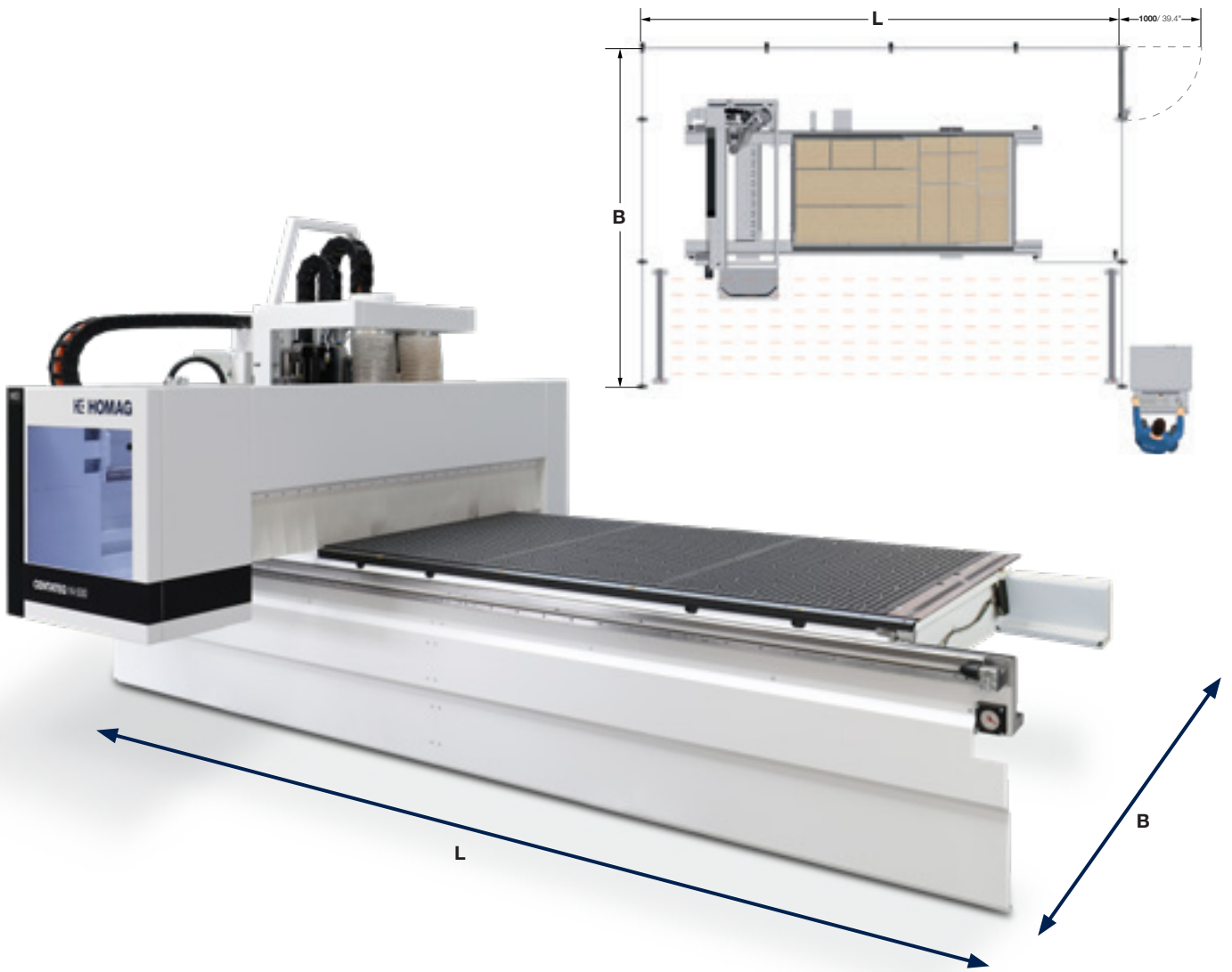

Vektorgeschwindigkeit X/Y - Z-Achse	m/min	96 - 25
Druckluftanschluss	inch	R 1/2
Druckluft	bar	7
Absaugstutzen	mm	Ø 200*
Absaugleistung	m³/h	min. 3.170*
Elektrischer Anschlusswert	kW	27,5*

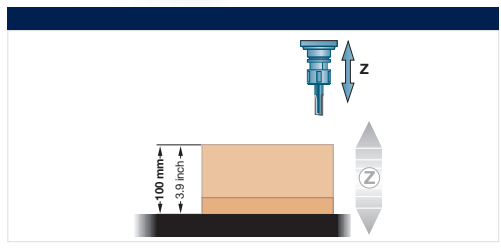

* Grundmaschine

Arbeitsfeld	X	Y	Z
4 x 8 ft	2.520 / 99.2	1.250 / 49.2	100 / 3.9
5 x 10 ft	3.100 / 122.0	1.550 / 61.0	100 / 3.9
5 x 12 ft	3.700 / 145.7	1.550 / 61.0	100 / 3.9
6 x 12 ft	3.700 / 145.7	1.850 / 72.8	100 / 3.9
7 x 10 ft	3.100 / 122.0	2.250 / 88.6	100 / 3.9
7 x 14 ft	4.300 / 169.3	2.250 / 88.6	100 / 3.9

mm / inch

Verfahrweg		Bohrgetriebe	Fräsaggregat
Alle Tischgrößen	4-seitiges Formatieren möglich	215 / 8.5	245 / 13.7

mm / inch

Aufstellmaß inkl. Sicherheitsbereich**	L	B
--	---	---

Manuelle Konzepte

Grundmaschine	4 x 8 ft	6.480 / 255.1	4.350 / 171.3
	5 x 12 ft	7.630 / 300.4	4.550 / 179.1
	6 x 12 ft	7.630 / 300.4	4.990 / 196.5
	7 x 10 ft	7.030 / 276.7	6.150 / 242.1
	7 x 14 ft	8.230 / 324.0	6.150 / 242.1
Nestingkonzept Outfeed	4 x 8 ft	7.870 / 309.8	4.350 / 171.3
	5 x 12 ft	9.996 / 393.5	4.550 / 179.1
	6 x 12 ft	10.002 / 393.8	4.990 / 196.5
	7 x 10 ft	9.400 / 370.1	6.150 / 242.1
	7 x 14 ft	11.610 / 457.1	6.150 / 242.1

Automatisierte Konzepte

Nestingkonzept 1	4 x 8 ft	8.220 / 323.6	5.150 / 202.8
	5 x 12 ft	10.400 / 409.5	5.440 / 214.2
	6 x 12 ft	10.400 / 409.5	5.840 / 229.9
	7 x 10 ft	9.750 / 383.9	6.150 / 242.1
	7 x 14 ft	11.960 / 470.9	6.150 / 242.1
Nestingkonzept 1R	4 x 8 ft	11.770 / 463.4	5.150 / 202.8
	5 x 12 ft	14.600 / 574.8	5.440 / 214.2
	6 x 12 ft	14.600 / 574.8	5.840 / 229.9
	7 x 10 ft	13.380 / 526.8	6.150 / 242.1
	7 x 14 ft	17.800 / 700.8	6.150 / 242.1
Nestingkonzept 2	4 x 8 ft	10.470 / 412.2	5.150 / 202.8
	5 x 12 ft	13.950 / 549.2	5.440 / 214.2
	6 x 12 ft	13.950 / 549.2	5.840 / 229.9
	7 x 10 ft	12.720 / 500.8	6.150 / 242.1
	7 x 14 ft	16.100 / 633.9	6.150 / 242.1
Nestingkonzept 3	4 x 8 ft	10.850 / 427.2	5.150 / 202.8
	5 x 12 ft	14.300 / 563.0	5.440 / 214.2
	6 x 12 ft	14.300 / 563.0	5.840 / 229.9
	7 x 10 ft	13.470 / 530.3	6.150 / 242.1
	7 x 14 ft	16.260 / 640.2	6.150 / 242.1
Nestingkonzept 3R	4 x 8 ft	12.400 / 488.2	5.150 / 202.8
	5 x 12 ft	15.600 / 614.2	5.440 / 214.2
	6 x 12 ft	15.600 / 614.2	5.840 / 229.9
	7 x 10 ft	14.670 / 577.6	6.150 / 242.1
	7 x 14 ft	18.200 / 716.5	6.150 / 242.1

mm / inch

** Aufstellmaße für die Tischgrößen 5 x 10 ft und 6 x 10 ft auf Anfrage



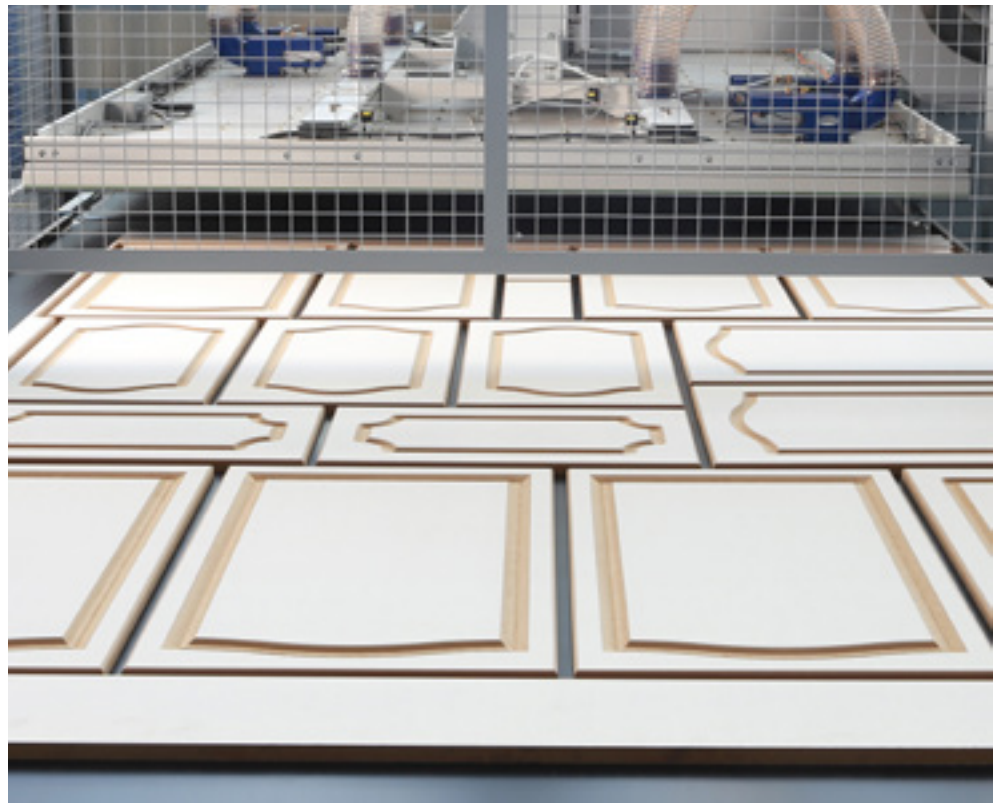

Erzielen Sie durch das Nesting eine bessere Materialausnutzung!

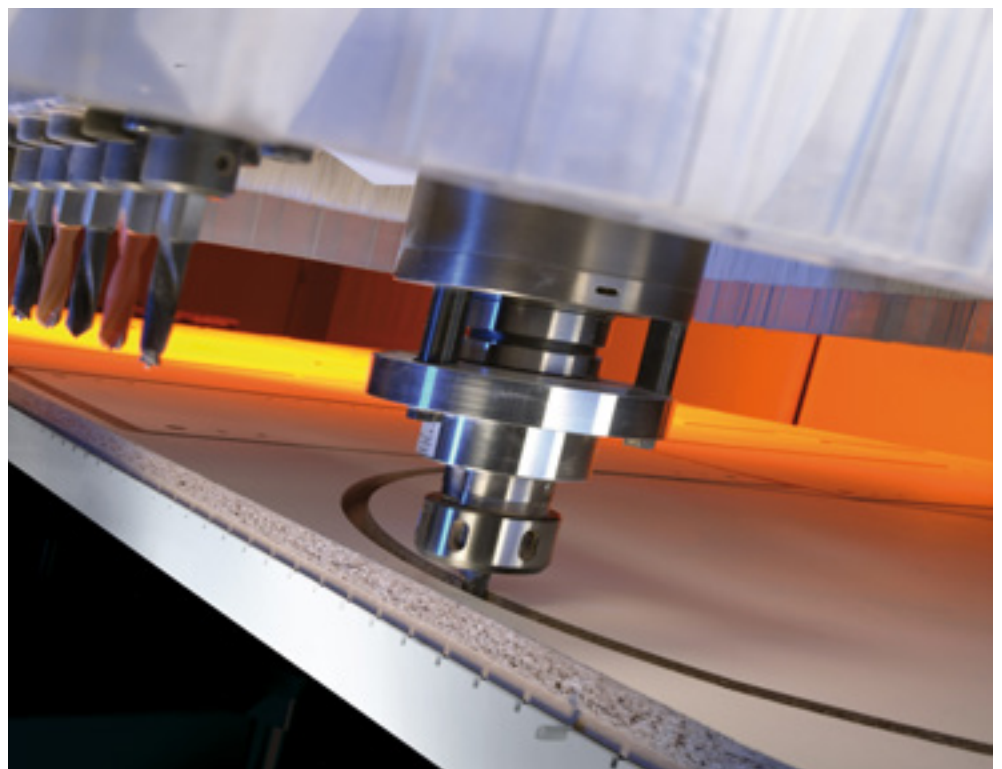

HC LIFE CYCLE SERVICES

Optimaler Service und individuelle Beratung sind beim Kauf unserer Maschinen inbegriffen. Wir unterstützen Sie mit Service-Innovationen und Produkten, die auf Ihre Anforderungen optimal zugeschnitten sind. Mit kurzen

Reaktionszeiten und schnellen Kundenlösungen sichern wir Ihnen eine hohe Verfügbarkeit und eine wirtschaftliche Produktion – über den gesamten Lebenszyklus Ihrer Maschine hinweg.



TELESERVICE

- Hotline-Support durch geschulte Experten im TeleService bezüglich Steuerung, Mechanik und Verfahrenstechnik. Dadurch über 90% weniger Vor-Ort-Service-Einsätze und somit eine schnellere Lösung für Sie!
- Die ServiceBoard App hilft schnell, einfach und konkret Aufgaben zu lösen. Dies ermöglicht die mobile Live-Videodiagnose, das automatische Versenden von Serviceanfragen oder der Online-Ersatzteilkatalog eParts.



SPARE PARTS SERVICE

- Hohe Teileverfügbarkeit und schnelle Lieferung.
- Sicherung der Qualität durch vordefinierte Ersatz- und Verschleißteil-Kits, bestehend aus Originalersatzteilen.
- 24h Ersatzteile online identifizieren und anfragen unter www.eParts.de oder im neuen HOMAG Webshop eCommerce noch schneller und bequem bestellen.



MODERNISIERUNG

- Halten Sie Ihren Maschinenpark aktuell und steigern Sie Ihre Produktivität sowie Produktqualität. Damit werden Sie schon heute den Produkthanforderungen von morgen gerecht!
- Wir unterstützen Sie mit Upgrades, Modernisierungen sowie individueller Beratung und Entwicklung.



DIGITAL SERVICES

- ISN (intelliServiceNet) – Die neue TeleService-Lösung der Zukunft! Schnelle Wiederaufnahme der Produktion durch umfangreichen Zugriff des TeleService-Mitarbeiters auf relevante physikalische Daten.
- intelliAdvice App – bietet Ihnen Hilfe zur Selbsthilfe. Die Kombination aus unseren Erfahrungen und den vorhandenen Maschinendaten ergeben die präventiven Lösungsvorschläge der neuen App.



SOFTWARE

- Telefonische Unterstützung und Beratung durch Software-Support.
- Digitalisierung Ihrer Musterteile mittels 3D-Scannen spart Zeit und Geld im Vergleich zu Neuprogrammierung.
- Nachträgliche Vernetzung Ihres Maschinenparks mit intelligenten Softwarelösungen von Konstruktion bis Produktion.



FIELD SERVICE

- Steigerung der Maschinenverfügbarkeit und Erhöhung der Produktqualität durch zertifiziertes Service-Personal.
- Regelmäßige Überprüfung durch Wartung / Inspektion sichert höchste Qualität Ihrer Produkte.
- Minimierung von Stillstandzeiten bei unvorhersehbaren Störungen durch unsere hohe Technikerverfügbarkeit.

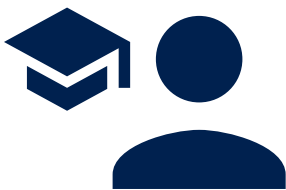

TRAININGS

- Durch exakt auf Ihre Bedürfnisse abgestimmte Trainings können Ihre Maschinenbediener HOMAG Maschinen optimal bedienen und warten.
- Verbunden damit erhalten Sie kundenspezifische Trainingsunterlagen mit praxiserprobten Übungen.
- Online Trainings und Webinare. Lernen ohne zu Reisen, treffen Sie Ihren Trainer im digitalen Klassenraum.

Für Sie mehr als...

1.350

Servicemitarbeiter weltweit

90%

weniger Vor-Ort-Einsätze durch
erfolgreiche TeleService

5.000

Kunden in Trainings/Jahr

150.000

Maschinen in 28 Sprachen
elektronisch dokumentiert in eParts

HOMAG Group AG

info@homag.com

www.homag.com



YOUR SOLUTION