

Bearbeitungszentren

Venture 16/18

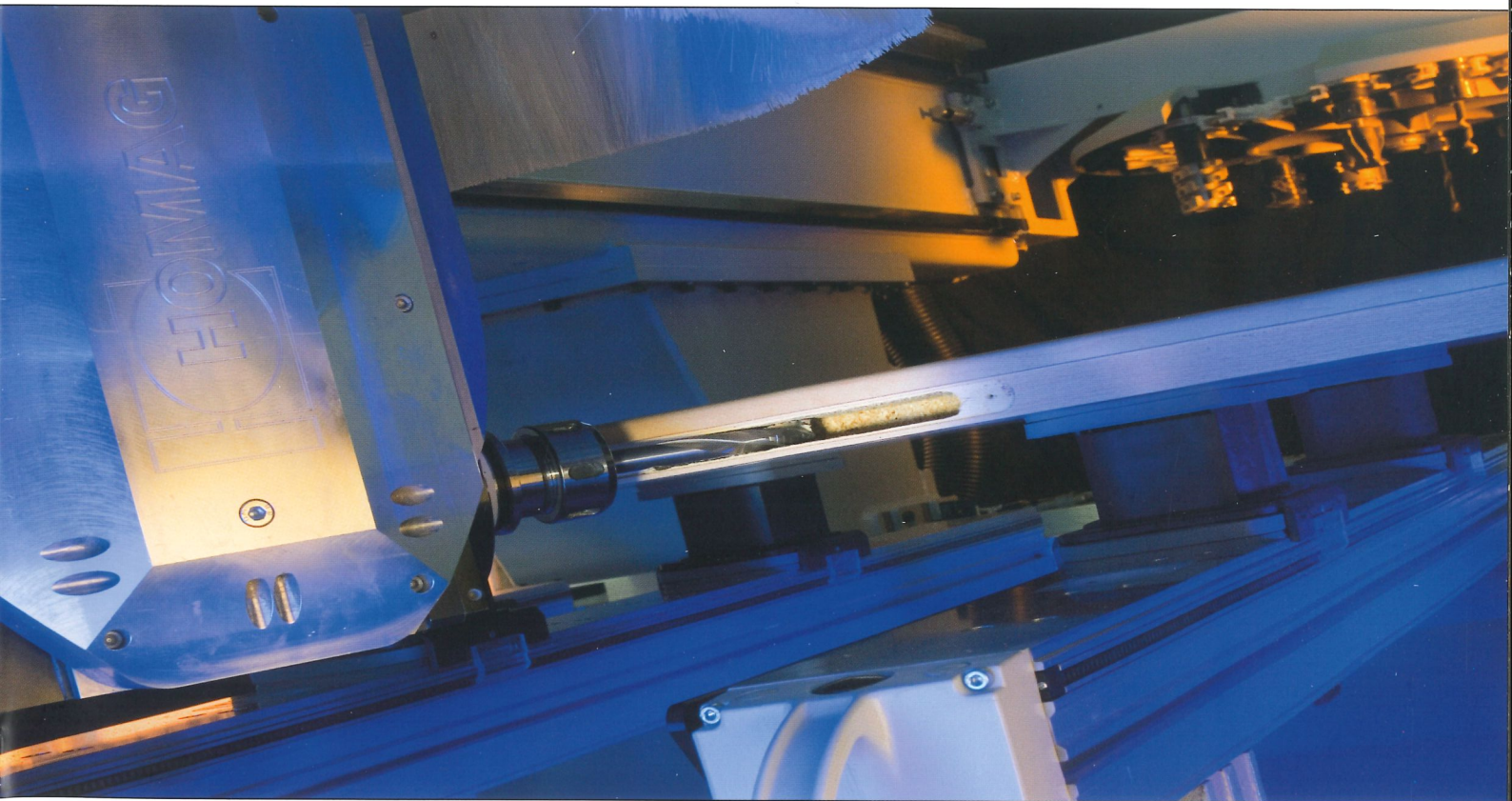



Venture 16 und Venture 18 - Präzision bis ins Detail

Die Venture 16 und Venture 18 Bearbeitungszentren bieten den preiswerten Einstieg in die 5-Achs-Technologie der HOMAG. Die DRIVE5+ Hauptspindel bietet durch die patentierte Schnittstelle inkl. Pneumatikübertragung den Zugriff auf die universelle Aggregatewelt der HOMAG-Gruppe. 5-Achs-Technik für Ihr Produktdesign von Morgen:

- Leistungsstarke 5-Achs-Universalspindel DRIVE5+ mit 15 kW für universellen Einsatz
- Schnelle Bohrbearbeitung inkl. Nutsägen mit dem High-Speed-Bohrkopf
- Schnelle und sichere Positionierung der Spannelemente mit patentierten LED-Ketten in den Konsolen
- Einstieg in die Nesting-Technologie mittels Matrix-Adapterplatte

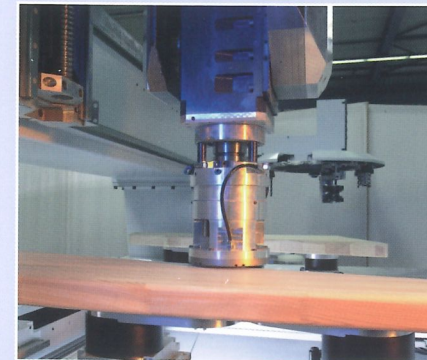

HOMAG bietet mehr – das Plus an Flexibilität

Durch die integrierte Schnittstelle können zusätzlich komplette Aggregate in die DRIVE5+ Frässpindel eingewechselt werden. In Verbindung mit der Druckluftübertragung können z. B. getastete Aggregate für das exakte Runden von Treppenstufen eingesetzt werden. Hierbei wird die Rundung an den Kanten exakt zur Werkstückoberfläche ausgeführt. Diese enorme Funktionalität macht die DRIVE5+ Spindel zur „All-in-one“-Lösung.



- Umfangreiches Softwarepaket:
- Extra woodWOP Softwarelizenz für den Büroarbeitsplatz inkl. Datenübernahme im DXF-Format (CAD)
 - woodDesign – die grafische Möbelkonstruktionssoftware für Kastenmöbel
 - MDE Basic – Maschinendatenerfassung für die Fertigungskostenoptimierung



- Durch die DRIVE5+ Frässpindel reduzieren sich Aufwendungen für Aggregate:
- Schlosskastenfräsen
 - Schiffschnitte passen auf Antrieb
 - Bohrungen in „jedem“ Winkel
 - Lamellonuten in „allen“ Ebenen

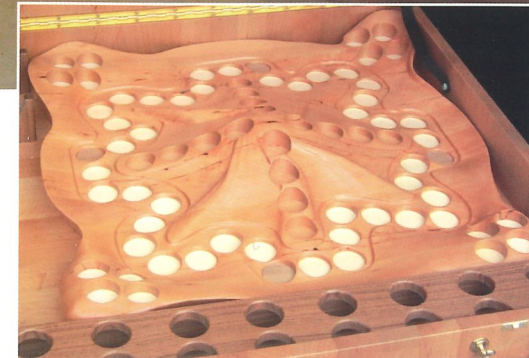

Einzigartige Produktgestaltungen ermöglichen höhere Erträge und eine große Kundenbindung



Schnell und zuverlässig zu Ihrem fertigen Treppenteil. Mit den Venture-Maschinen 16 und 18 kein Problem.

High-End Features – all inclusive

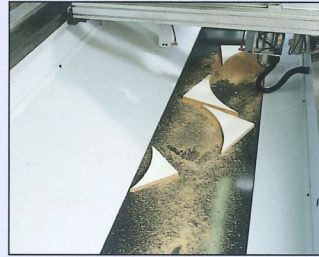

Hochsteifes Maschinenbett mit integrierter Reststück erfassung über die gesamte Bearbeitungstiefe von 1.300 (Venture 16) bzw. 1.600 mm (Venture 18). Es fallen keine Reststücke vor die Maschine (optional mit Späntransportband)

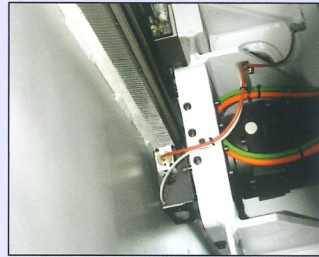

Hochdynamische Zahnstangen-Ritzelantriebe für eine optimale Bearbeitungsqualität auch bei großen Vorschüben und Zerspanungskräften



HIGH-SPEED Bohrkopf 7.500 mit 17 Vertikalspindeln, Nutsäge und 4 Horizontalspindeln 0/90° schwenkbar. Ideal für die schnelle Bohrbearbeitung und das Nuten ohne Werkzeugwechsel. Einsetzbar über die gesamte Bearbeitungstiefe von über 2.000 mm

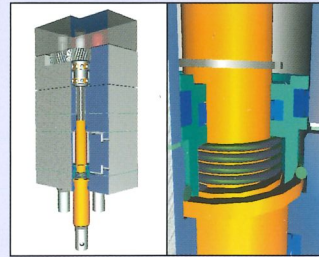

Automatische Spindelarrretierung: patentiertes System für eine immer exakte Bohrtiefe bei unterschiedlichen Werkstoffen



Schneller Tellerwechsler mit 18 großen Plätzen für Werkzeuge und Aggregate mit einem Durchmesser von bis zu 180 mm



Die DRIVE5+ Spindel reduziert den Einsatz von Aggregaten und erlaubt mittels der patentierten Pneumatikübertragung beim Aggregateinsatz eine Funktionserweiterung z. B. für das getastete Profilfräsen bei Treppenstufen



Der Pick-up-Platz für große Werkzeugdurchmesser erlaubt den Einsatz von z. B. Sägeblättern mit 350 mm Durchmesser für Kappschnitte mit bis 110 mm Werkstückhöhe. Auch bei einer Werkzeuglänge von 230 mm (inkl. HSK-Ausnahme) können Werkstücke mit bis zu 300 mm Stärke bearbeitet werden

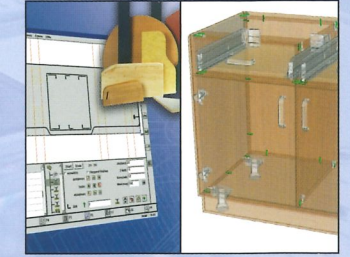

woodWOP 5.0: das weltweit am häufigsten eingesetzte Programiersystem mit woodDesign als 3D-Konstruktionswerkzeug für den „kürzesten“ Weg von der Zeichnung zum fertigen Maschinenprogramm

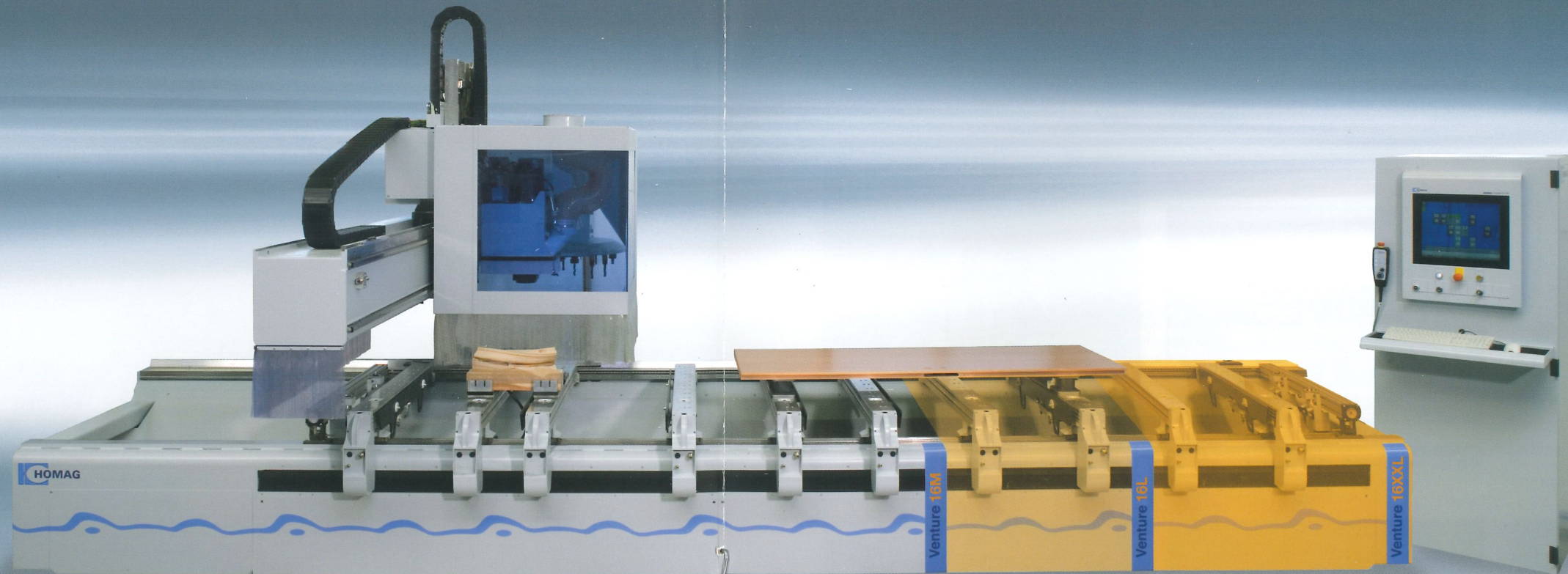

Anschlagbolzen mit klappbaren Anschlagplatten für beschichtete Werkstücke mit Deckschichtüberstand. Mit Endlageüberwachung der Anschlagbolzen zum Schutz vor Beschädigungen von Werkzeugen und Aggregaten

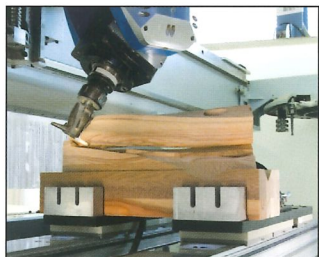

Die DRIVE5+ Fünf-Achs-Spindel bietet neue Gestaltungsmöglichkeiten, viele Optionen für die Zukunft und somit Investitionssicherheit

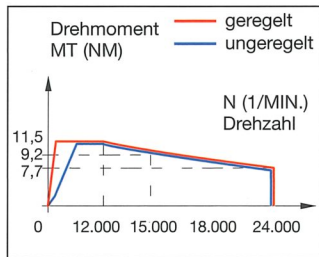

Hauptspindel (15 kW) mit geregelter Spindeldrehzahl 100-24.000 1/min. für ein extrem starkes Drehmoment auch bei geringen Drehzahlen wie z. B. beim Schleifen. Ein Spindel-sensor sorgt für den Schutz der Hauptspindel bei z. B. Werkzeug-unwucht



Arbeitstisch mit 6, 8 oder 10 Konsolen und präzisen Linearführungen zur optimalen Werkstückspannung bei schwerer Zerspanung

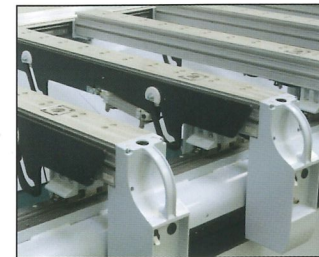

Robuste Einlegehilfen zur Auflage schwerer Werkstücke



Leuchtdiodenkettens (LED) zur einfachen und schnellen Positionierung der Vakuumpanser und Konsolen



power control Steuerung PC 85: mit schwenkbarem Bedienpult für die einfache Maschinenbedienung durch Features wie Graphische Werkzeugdatenbank und Maschinendatenerfassung (MDE)

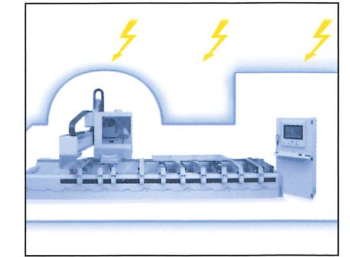

Unterbrechungsfreie Stromversorgung (USV) zur Vermeidung von Datenverlusten bei Stromausfall und Netzspannungsschwankungen

Clevere Extras für unbegrenzte Möglichkeiten

Eine clevere Investition in die Zukunft: die Venture wächst flexibel mit Ihren Anforderungen.

Für weitere Anwendungen fordern sie bitte unseren Aggregate- und Spannmittelkatalog an.

Die Funktionen dieser Aggregate können durch die **DRIVE5+** Frässpindel abgedeckt werden

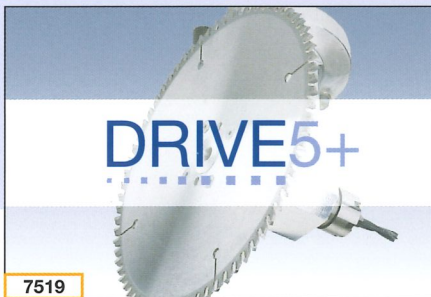

7519

Säge-/Bohraggregat 2 Spindeln: zum Nuten, Bohren und Sägen (auch für Gehrungsschnitte)



7523

Bohr-/Fräsaggregat 4 Spindeln: für Fräs- und Bohrarbeiten mit verschiedenen Werkzeugdurchmessern



7529

Schlosskastenfräsaggregat: mit 2 Spindeln zum Horizontalfräsen mit integrierter Abblasdüse für Späne



7535

Fräsaggregat vertikal mit Tastring: z. B. für hochpräzise Arbeitsplattenverbindungen



7544

Fräsaggregat horizontal für schwere Fräsarbeiten: z. B. bei Treppenhandlaufbearbeitung



7549

Schleifaggregat mit Abblasdüse: garantiert ein perfektes Finish von Massivholz bei hoher Standzeit



7564

Bohraggregat 3+1 Spindeln zum zeitgleichen Bohren mehrerer Dübellöcher z. B. für Fensterverbindungen

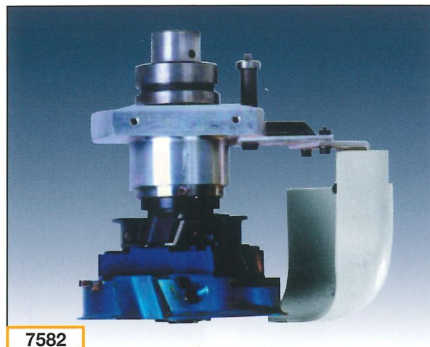

7582

Werkzeugaufnahme mit Späneleitblech zur optimalen Späneentsorgung bei hohen Zerspanungsvolumen, optimal abgestimmt auf jedes Werkzeug

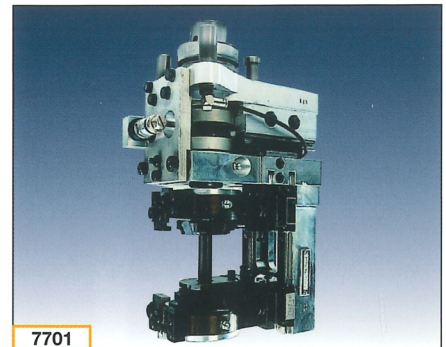

7701

Bündigfräsaggregat zum getasteten Profilieren von Werkstückkanten zeitgleich von oben und unten, z. B. Treppentufen

Dauerhafte Lösungen

Mit ihrer zukunftsweisenden 5-Achs-Technik stehen die Venture 16 und Venture 18 für höchste Zukunfts- und Investitionssicherheit. Denn durch die 5-Achs-Funktion werden zum einen Aggregate „eingespart“, zum anderen sind für spezielle Zusatzfunktionen wie getastetes Profilfräsen Aggregate einsetzbar. Wirtschaftlichkeit und neue Möglichkeiten durch:

- Neue Möglichkeiten bei der Produktgestaltung
- Einsparungen durch den Wegfall von Aggregaten
- Zusammenfassung von Arbeitsschritten
- Reduzierung von Transportzeiten und Transportbeschädigungen
- Reduzierung der Lieferzeiten
- Verbesserung der Qualität durch automatische Abläufe
- Verringerung der Arbeitsvorbereitungen durch Datenübernahme von z. B. allen gängigen CAM/CAD oder Branchensoftwaresystemen (z. B. für Treppenbau)

Weitere Optionen

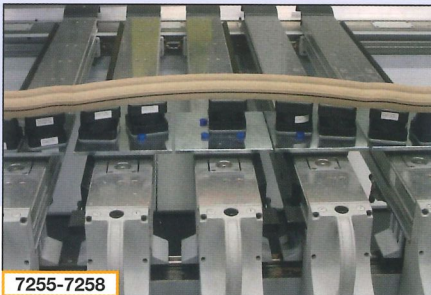

7255-7258

Maxi-Flex-Spannsystem für die flexible Aufspannung von Formteilen



7285-7288

Matrix-Adapterplatte – für Nesting-Anwendungen und zum Spannen von Kleinteilen mit individueller Formgebung



7320

Klemmvorrichtung für Pfosten und Kanteln

Weitere Optionen



7321

Treppenstufenausziehvorrichtung – effiziente Komplettbearbeitung von zwei Treppenstufen aus einem Rohling



7357/7358

Schlauchlose Vakuumspanner für Rahmenteile

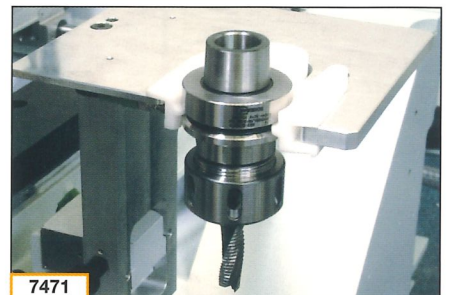

7471

Werkzeugübergabeplatz, sicheres und schnelles Beschriften des Werkzeugwechslers inkl. Leerplatzabfrage im Werkzeugwechsler

Weitere Optionen

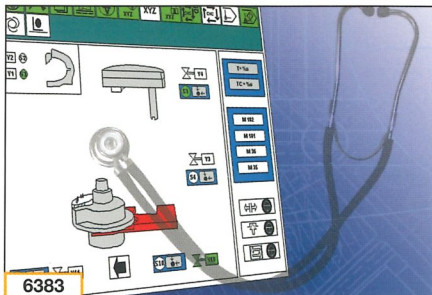

6383

woodScout: das System ermöglicht eine systematische, schnelle Störungsbeseitigung und führt zur wesentlichen Erhöhung der Maschinenverfügbarkeit

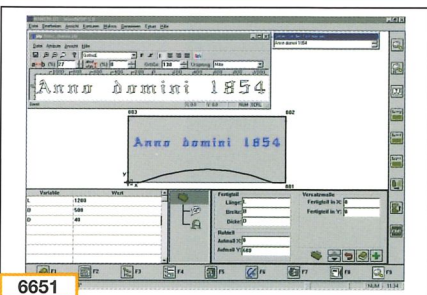

6651

woodWOP Tools: Softwaretools im Paket zum Nesting (Verschnittoptimierung für Formteile), Programmierung von Gravuren und Dateiverwaltung mit einem Browser

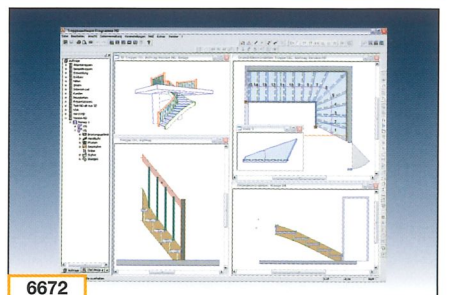

6672

woodStairs: Treppensoftware zum Konstruieren von Treppen inkl. Datenübertragung an die Venture

HOMAG Software-Produkte – Mit Sicherheit alles aus einer Hand.

Für weitere Softwarepakete fordern Sie bitte unseren Prospekt „Software für Bearbeitungszentren“ an.

Technische Daten **Venture 16/18**

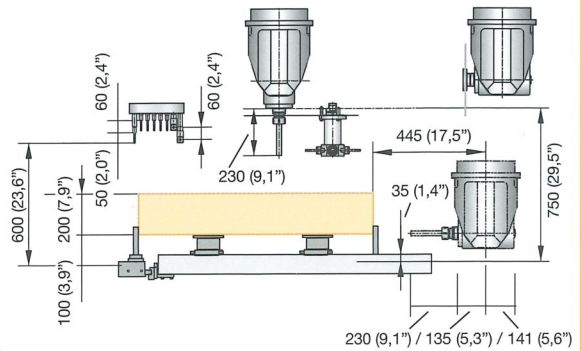
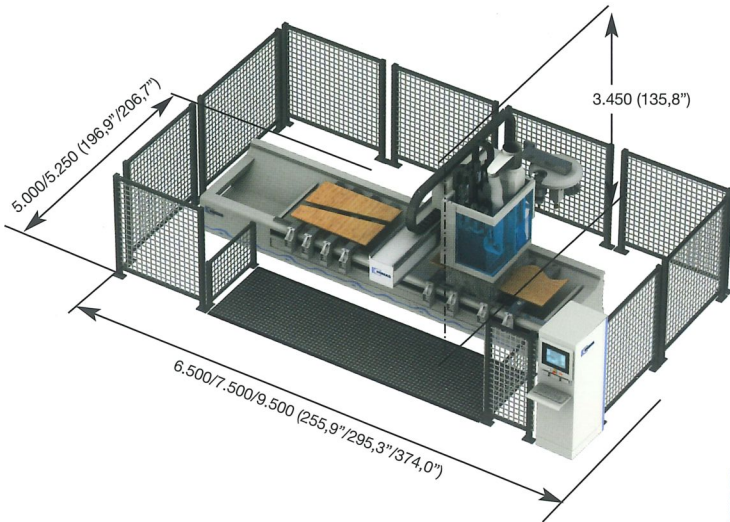

X: 3.500/4.500/6.500 (137,8"/177,2"/255,9")
 Y: 2.145/2.445 (84,4"/96,3")
 Z: 750/600 (29,5"/23,6")

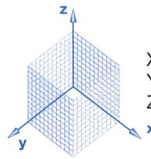

X1 = Einfachbelegung
 X2 = Zweifachbelegung
 X3 = Pendelbelegung

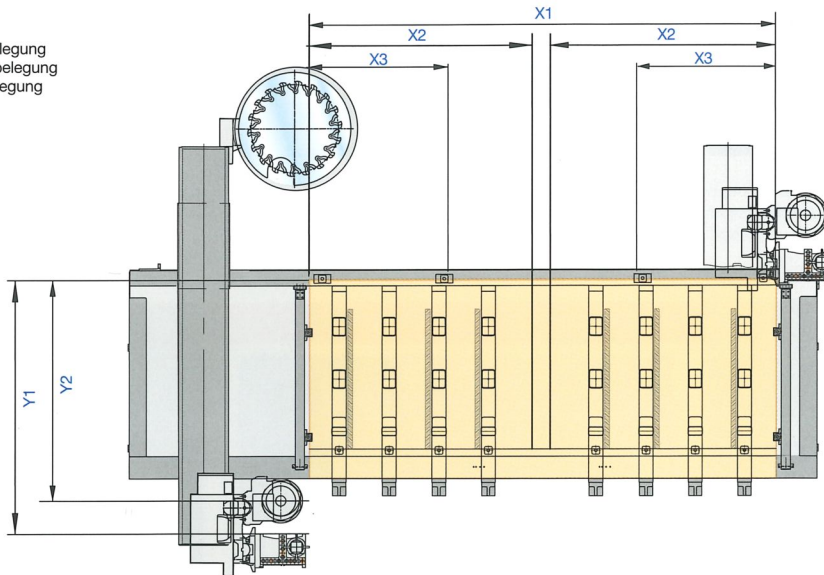

	X1	X2	X3	Y1	Y2
Venture 16M	3.225 mm (127,0")	1.475 mm (58,1")	1.075 mm (42,3")	1.870 mm (73,6")	1.550 mm (61,0")
Venture 16L	4.175 mm (164,4")	1.950 mm (76,8")	1.550 mm (61,0")		
Venture 16XXL	6.175 mm (243,1")	2.950 mm (116,1")	2.550 mm (100,4")		
Venture 18M	3.225 mm (127,0")	1.475 mm (58,1")	1.075 mm (42,3")	2.170 mm (85,4")	1.850 mm (72,9")
Venture 18L	4.175 mm (164,4")	1.950 mm (76,8")	1.550 mm (61,0")		
Venture 18XXL	6.175 mm (243,1")	2.950 mm (116,1")	2.550 mm (100,4")		

Technische Daten und Fotos sind nicht in allen Einzelheiten verbindlich. Wir behalten uns Änderungen im Zuge der Weiterentwicklung ausdrücklich vor.

Ein Unternehmen der HOMAG Gruppe



HOMAG Holzbearbeitungssysteme AG
 Homagstraße 3–5
 72296 SCHOPFLOCH
 DEUTSCHLAND
 Tel. +49 7443 13-0
 Fax +49 7443 13-2300
 info@homag.de
 www.homag.de