

Hymmen Lacquering and Direct Printing Lines

Anlagen für Flüssigbeschichtung

Lacquering.
Drying.
Glueing.
Printing.

Lackieren.
Trocknen.
Kleben.
Drucken.

Hymmen

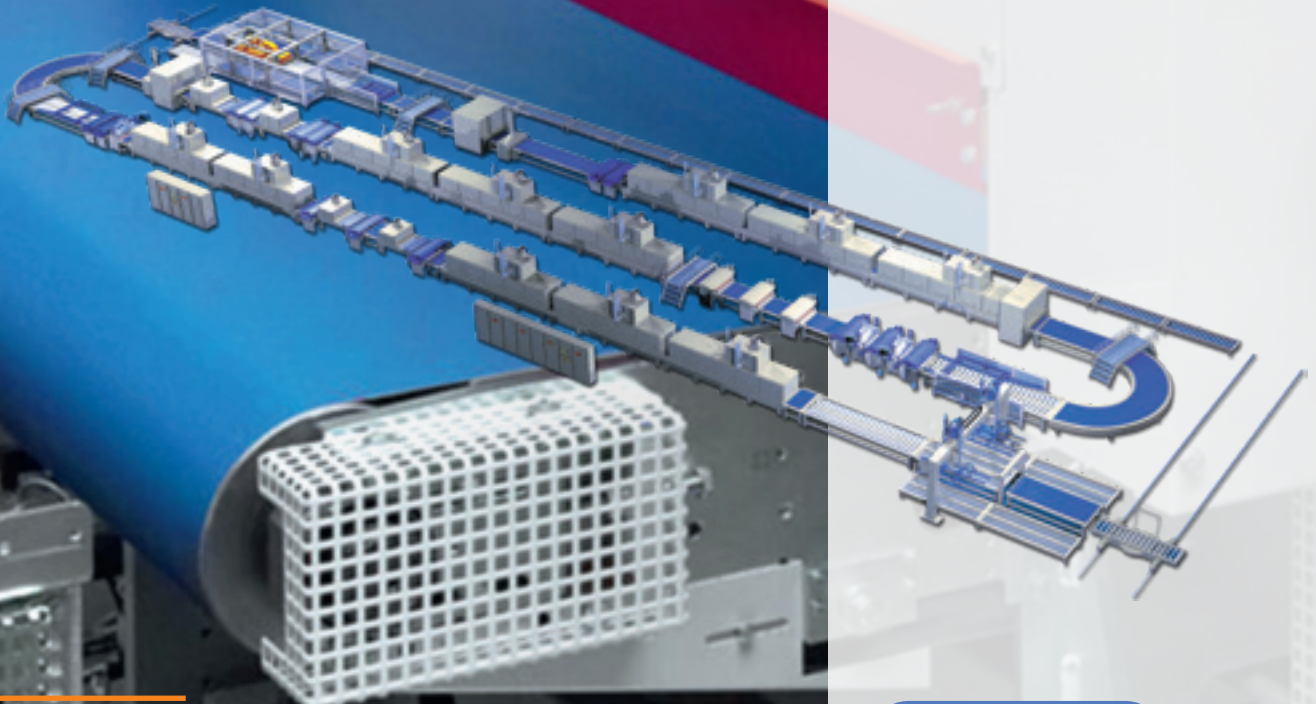

www.hymmen.com

Hymmen

State of the Art – Flüssigbeschichtung bei Hymmen

State of the Art – Liquid Coating by Hymmen

Seit vielen Jahren baut Hymmen Maschinen für die Applikation von verschiedensten Medien – jederzeit auf dem neuesten Stand der Technik!

For many years, Hymmen has been constructing machines for the application of various media – always state of the art!

Lackiermaschinen mit Walzenauftrag, Spritz- oder Gießtechnik, Beizvertreibermaschinen, Spachtelmaschinen und Druckmaschinen. Diese sind Komponenten für unsere Anlagen.

Lacquering machines with roller application, spraying or curtain coating techniques, stain distribution machines, filling machines and printing machines. These are the components for our finishing lines.

Transport- und Trockentechnik ergänzen unsere Konzepte. Verschiedene Trocknersysteme werden je nach Aufgabenstellung eingesetzt.

Transport and drying technology complete our concept. A range of drying systems is available, depending on the field of application.

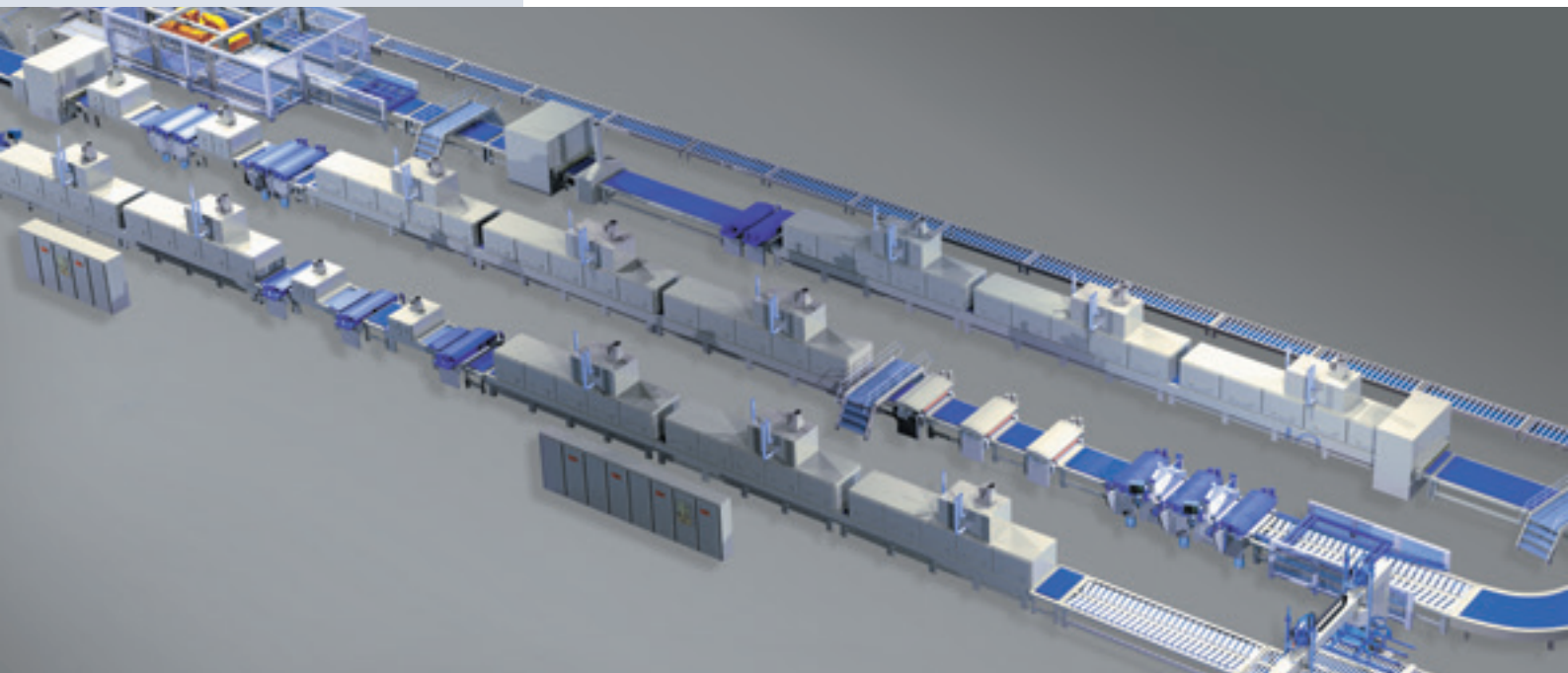

Anlagenbeispiele

Lackierstraßen/Druckstraßen

Layout Examples

Lacquering Lines/Printing Lines



UV-Walzlackieranlage
UV Roller Finishing Line

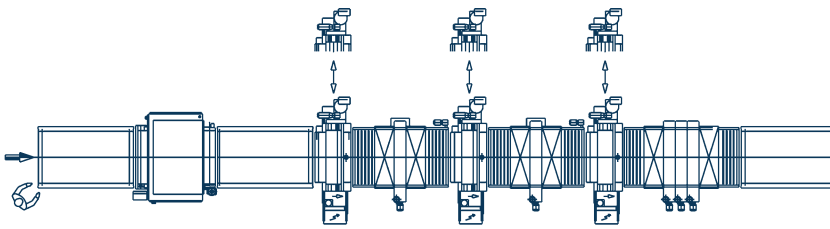

UV-Walzlackieranlage mit elektronischer Steuerung
UV Roller Finishing Line with electronic control

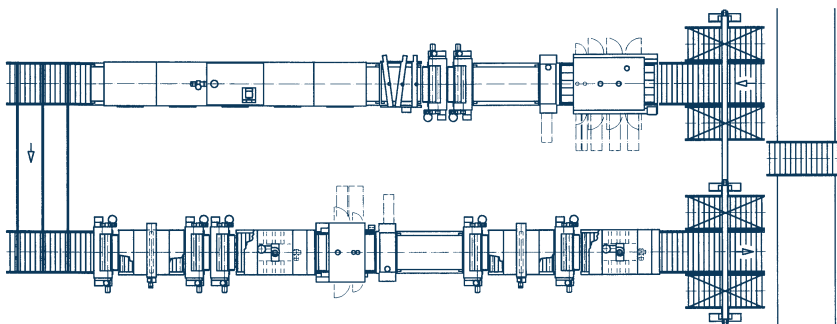

Hymmen Top Control (HTC)

Hinzu kommen unsere haus-eigenen Steuerungssysteme:

- Human machine interface (HMI)
- Speicherprogrammierbare Steuerung
- Fernwartung

Hymmen Top Control (HTC)

Additionally we offer our internally developed control systems:

- *Human machine interface (HMI)*
- *Programmable logic controller*
- *Remote control service*

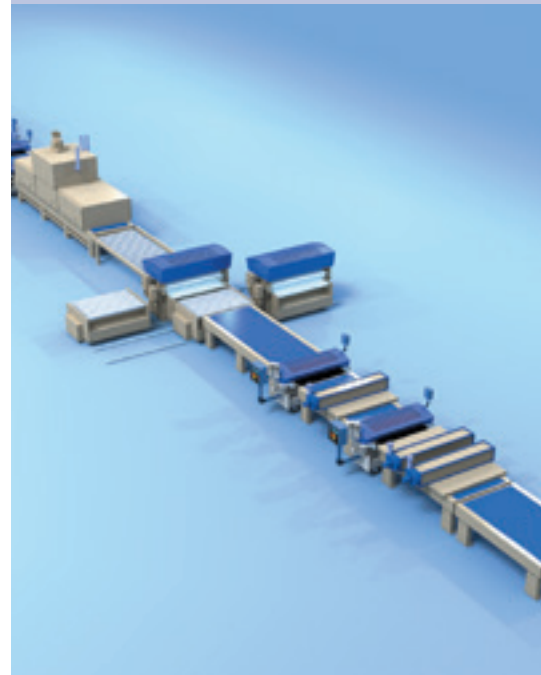

Druckstraße für Möbelplatten
Printing Line for furniture components

Made
for 24/7

Lackieren

Lacquering

ULX CombiCoater

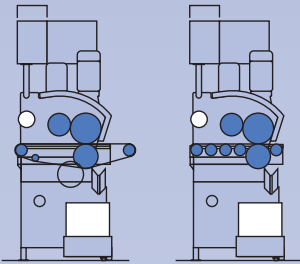

ULX CombiCoater

Walzenauftragmaschine

- Walzenauftragmaschine für einseitige Applikation von flüssigen Medien – wässrige, lösemittelhaltige und strahlungshärtende Lack-Systeme
- Flexibilität z. B. durch Band- oder Rollentisch
- Hohe Wirtschaftlichkeit durch kurze Reinigungszeiten
- Servicefreundlich durch Auftragwalzenschnellwechselsystem
- Bis Breite 1.700 mm

ULX CombiCoater

Roller Application Machine

- Roller application machine suitable for the use of diluted, solvent-based, and radiation hardening systems on one side
- Flexibility e. g. with belt or roller conveyor
- High efficiency due to short cleaning times
- Service-friendly due to quick change system of application roller
- Up to width 1,700 mm

RSU

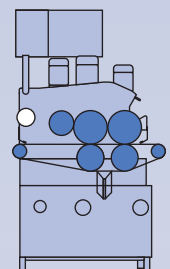

RSU

Spachtelmaschine

- Glätt- und Spachtelmaschine zum Füllen von Fugen und Poren
- Kombination von Walzenauftrag mit anschließender Glättung
- Maschinenkonzept für unterschiedlichste Spachtelviskositäten
- Top-Spachtelqualität durch leistungsstarke Antriebe
- Bis Breite 1.700 mm

RSU

Filler Application Machine

- Filler application and smoothing machine for filling of splices and pores
- Combination of roller application with following smoothing
- Machine concept for various filler viscosities
- Top filling quality due to high-capacity drives
- Up to width 1,700 mm

Strong
and durable

UME – UML

UME – UML

Walzenauftragmaschine

- Walzenauftragmaschine wahlweise für einseitige oder beidseitige Applikation von flüssigen Medien – wässrige, lösemittelhaltige und strahlungshärtende Lack-Systeme
- Servicefreundlich durch Auftragwalzenschnellwechselsystem
- Hohe Wirtschaftlichkeit durch kurze Reinigungszeiten
- Bis Breite 2.300 mm
- Für hohe Produktionsgeschwindigkeiten bis 120 m/min

UME – UML

Roller Application Machine

- Roller application machine for either single-sided or double-sided application of liquid media - diluted, solvent-based and radiation hardening lacquer systems
- Service-friendly due to application roller quick change system
- High efficiency due to short cleaning times
- Up to width 2,300 mm
- For high production speeds up to 120 m/min

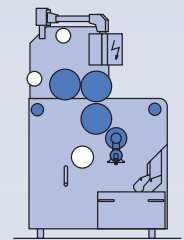

UMS

UMS

Spachtelmaschine

- Glätt- und Spachtelmaschine zum Füllen von Fugen und Poren
- Kombination von Walzenauftrag mit anschließender Glättung
- Maschinenkonzept für unterschiedlichste Spachtelviskositäten
- Top-Spachtelqualität durch leistungsstarke Antriebe
- Bis Breite 2.300 mm
- Für hohe Produktionsgeschwindigkeiten bis 120 m/min

UMS

Filler Application Machine

- Filler application and smoothing machine for filling of splices and pores
- Combination of roller application with following smoothing
- Machine concept for various filler viscosities
- Top filling quality due to high-capacity drives
- Up to width 2,300 mm
- For high production speeds up to 120 m/min

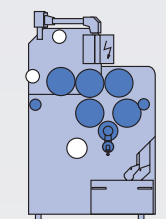

Unique
features

Lackieren *Lacquering*

PFC ProfiCoater®

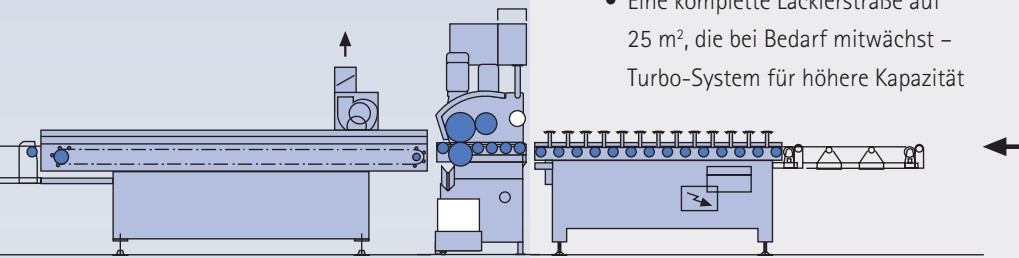
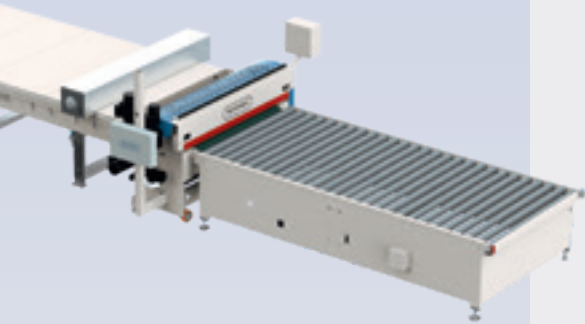

PFC ProfiCoater®

Die Ein-Mann-Lackieranlage

- Die komplette Ein-Mann-Lackieranlage für den Einsatz von lösemittel-freien UV-Lacken
- Kostenersparnis gegenüber Spritzverfahren bis zu 70 %
- Geeignet für Industrie und Handwerk zur wirtschaftlichen Lackierung kleiner Losgrößen
- Eine komplette Lackierstraße auf 25 m², die bei Bedarf mitwächst – Turbo-System für höhere Kapazität

PFC ProfiCoater®

Single-Operator Lacquering Line

- *A complete single-operator lacquering line for solvent-free UV lacquers*
- *Cost savings of up to 70 % compared to spraying systems*
- *Suitable for volume production and joiners, designed for economic lacquering of small batch production*
- *A complete lacquering line within 25 m² – can be extended on request, turbo-system for higher capacity*

MTC MultiCoater

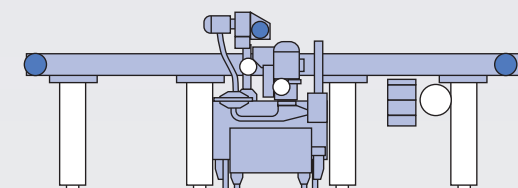
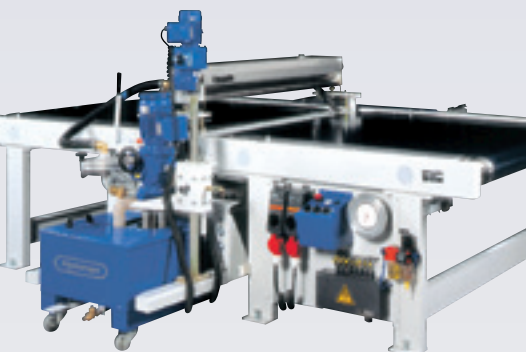

MTC MultiCoater

Gießmaschine

- Gießmaschine mit patentierter Hymmen Gießtechnik
- Universell einsetzbar für Lack, Leim, Dispersion und Klebstoff
- Einsetzbar für lösemittelhaltige und lösemittelfreie Lack-Systeme
- Perfekte Oberflächen bei sparsamsten Auftragsmengen und gleichmäßigem Auftrag

MTC MultiCoater

Curtain Coater

- *Curtain Coater with patented Hymmen curtain technology*
- *Suitable for all lacquers, dispersions, glues and adhesives*
- *Water-based and UV-systems*
- *Perfect surfaces with most economic application quantities and uniform application*

Drucken *Printing*

High
precision

DCP DecoPrint DCE

DCP DecoPrint DCE

Druckmaschine

- Arbeitsbreiten von 750 bis 2.300 mm
- Rapportlängen von 999 bis 2.041 mm
- Vorschubgeschwindigkeiten bis zu 120 m/min
- Integration in jede bestehende Lackierstraße möglich
- Individuelle kundenspezifische Anlagenkonzepte, mit oder ohne hohen Automationsgrad
- Plattenstärken zwischen 2 und 50 mm (oder auch mehr), deren Stärke-toleranzen im Bereich der jeweiligen Normwerte liegen
- Druck mit einer, zwei, drei oder auch mehr Farben, wobei die entsprechenden Druckmaschinen auch nach und nach ergänzt werden können
- Hohe Passergenauigkeit in Papierqualität
- Gedruckt werden kann mit allen modernen, umweltfreundlichen, wasserbasierten und/oder UV-härtenden Farbsystemen

DCP DecoPrint DCE

Printing Machine

- Working widths from 750 up to 2,300 mm
- Pattern repeat from 999 up to 2,041 mm
- Feed speed, up to 120 m/min
- Integration into any existing lacquering line
- Individual line concept according to customer's requirements, with or without high automation
- Boards thicknesses between 2 and 50 mm (or more) with tolerances based on related DIN standards
- Printing with one, two, three or even more colours whereas the corresponding printing machines can be completed bit by bit
- High register accuracy in paper quality
- Printing is possible with all modern, environmentally-friendly, water-based and /or UV-hardened colour systems

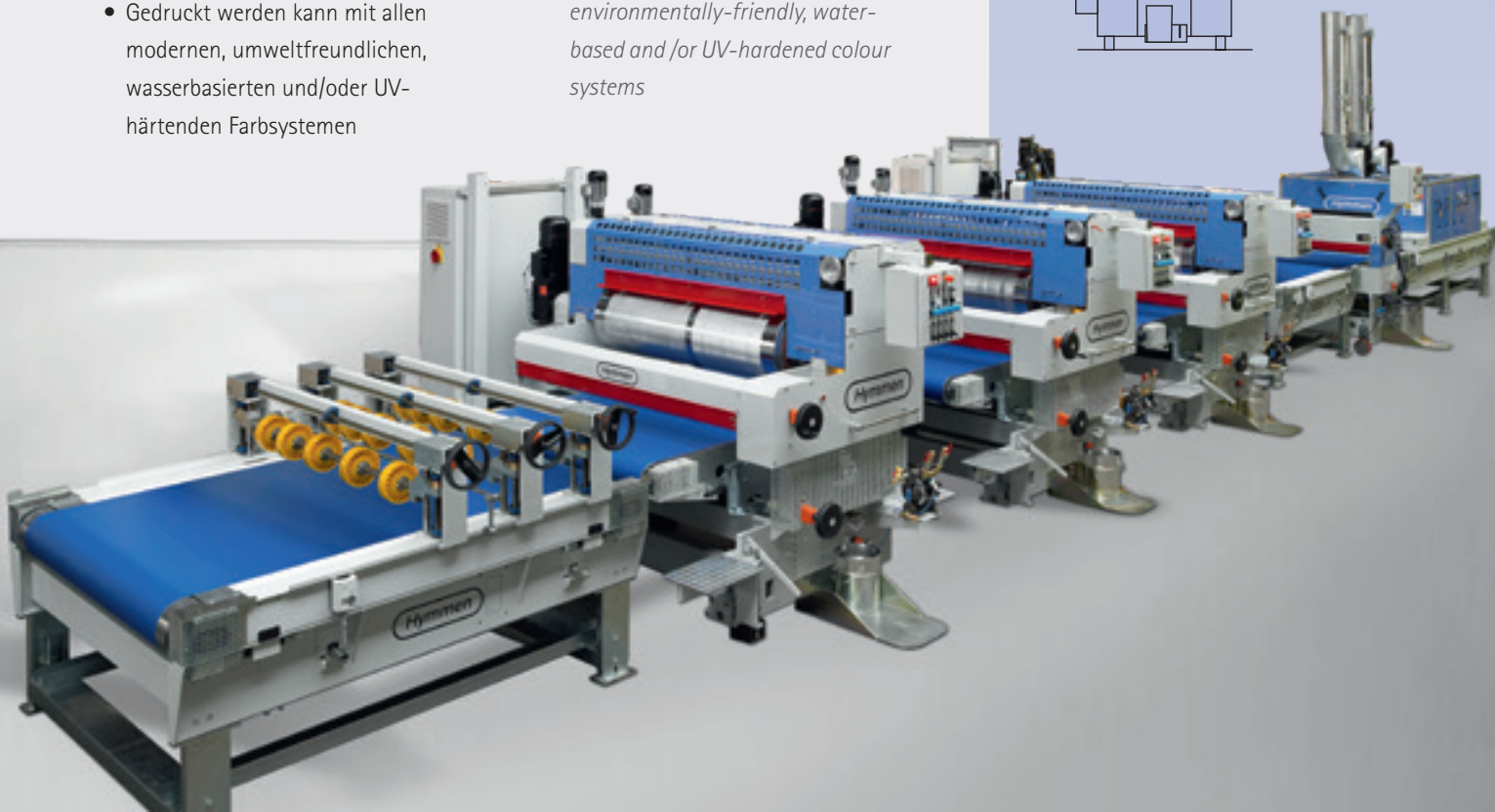
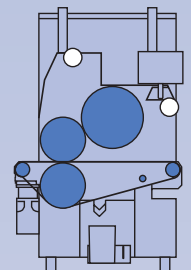
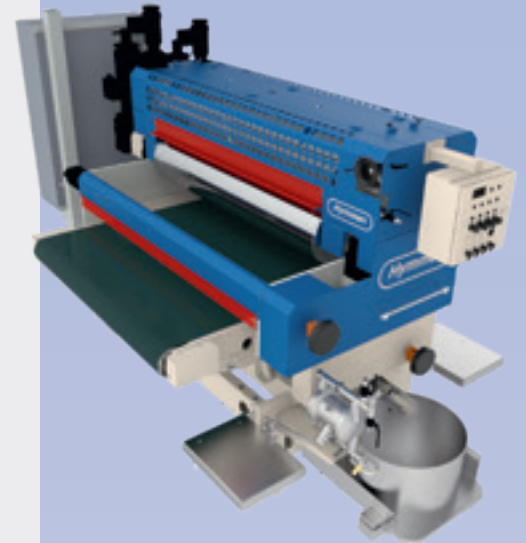

Easy to
maintain

Kleben Glueing

TLA

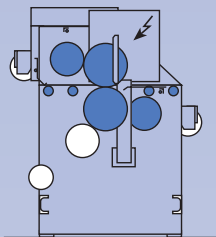
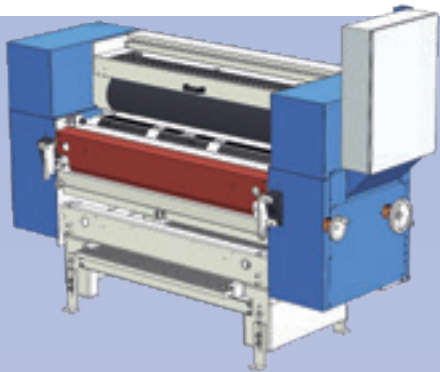

TLA

Vier-Walzen-Leimauftragmaschine für Werkstoffbreiten von 850 mm bis 1.600 mm

- Sowohl ein- als auch beidseitiger Leimauftrag möglich
- Genau dosierbarer und gleichmäßiger Leimauftrag
- Modulares Maschinenkonzept für jedes Anforderungsprofil
- Wartungsarme und servicefreundliche Technik

TLA

Four Roller Glue Application Machine for working widths 850 mm to 1,600 mm

- *Single-sided or double-sided glue application*
- *Precisely adjustable and uniform glue application*
- *Modular machine design suitable for all requirements*
- *Low maintenance requirements and service-friendly technology*

TLZ

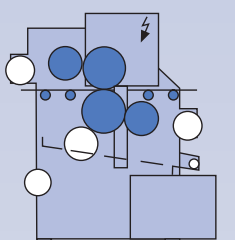

TLZ

Vier-Walzen-Härterauftragmaschine für Werkstoffbreiten von 850 mm bis 1.600 mm

- Sowohl ein- als auch beidseitiger Härterauftrag möglich
- Genau dosierbarer und gleichmäßiger Härterauftrag
- Modulares Maschinenkonzept für jedes Anforderungsprofil
- Wartungsarme und servicefreundliche Technik
- Umlaufsystem

TLZ

Four Roller Hardener Application Machine for working widths 850 mm to 1,600 mm

- *Single-sided or double-sided hardener application*
- *Precisely adjustable and uniform hardener application*
- *Modular machine design suitable for all requirements*
- *Low maintenance requirements and service-friendly technology*
- *Circulation of hardener*

From narrow
to wide

UMA

Vier-Walzen-Leimauftragmaschine für Werkstoffbreiten von 1.400 mm bis 2.800 mm

- Beidseitiger Leimauftrag mit hochpräziser Einstellmöglichkeit der Auftragsmenge
- Modulares Konzept zum Einbau in Pressenstraßen
- Leichte Bedienbarkeit
- Einfachste Wartung durch Zentralschmierung

UMA

Four Roller Glue Application Machine for working widths 1,400 mm to 2,800 mm

- *Precisely adjustable application quantity for single-sided or double-sided application*
- *Modular design for integration into press lines*
- *Easy to operate*
- *Simple maintenance due to central lubrication*

UMA

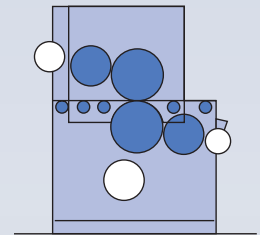
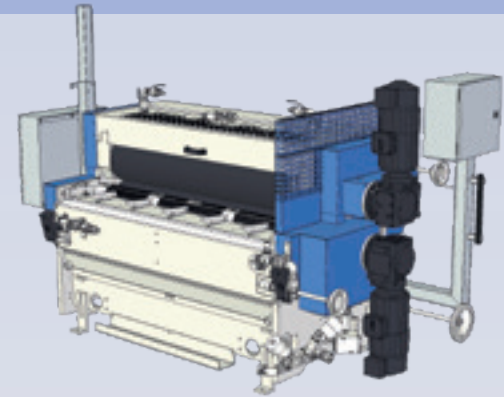

UMZ

Vier-Walzen-Härterauftragmaschine für Werkstoffbreiten von 1.400 mm bis 2.800 mm

- Ein- oder beidseitiger Härterauftrag
- Hochpräziser Auftrag ab 2 g/m²
- Modulares Konzept zum Einbau in Pressenstraßen
- Leichte Bedienbarkeit
- Einfachste Wartung durch Zentralschmierung
- Umlaufsystem

UMZ

Four Roller Hardener Application Machine for working widths 1,400 mm to 2,800 mm

- *Single-sided or double-sided application*
- *Precise application 2 g/m² and higher*
- *Modular design for integration into press lines*
- *Easy to operate*
- *Simple maintenance due to central lubrication*
- *Circulation of hardener*

UMZ

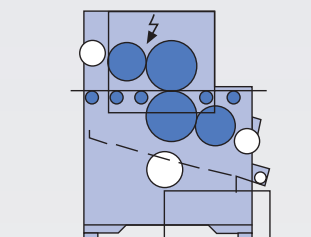
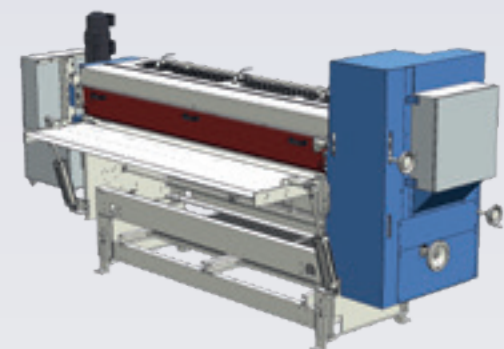

No
solvents

Kleben *Glueing*

UMT

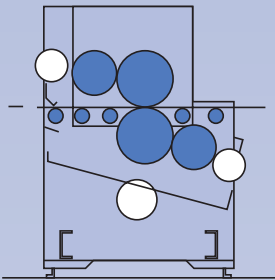
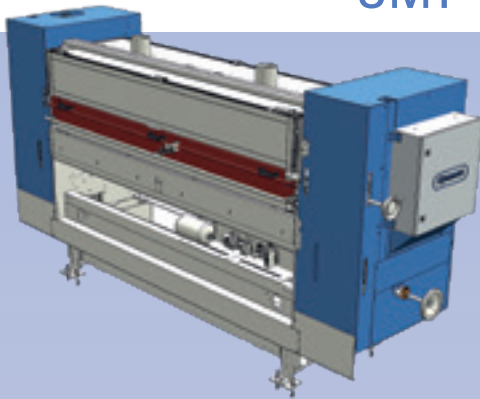

UMT

Schwere Schmelzkleberauftragmaschine für unterschiedliche Klebersystem

Temperaturbereiche bis 180 °C; z. B. EVA und PA Kleber, Siegelkleber, Bitumen und Wachse; für Auftragsbreiten ab 1.350 mm bis 2.250 mm

- Auftrag ein- oder doppelseitig
- Belastbare Kleberfuge in wenigen Sekunden
- Hohe Wirtschaftlichkeit durch sofortiges Weiterverarbeiten der Werkstücke; große Produktionsleistung durch hohe Durchlaufgeschwindigkeit
- Präzise Schmelzklebertemperatur durch Temperatursensoren für Kleber- und Walzenbeheizung
- Umweltfreundlich, keine Verwendung von Lösungsmitteln – minimale Rückstände bei der Reinigung

UMT

Heavy-Duty Hotmelt Application Machine for different adhesive systems

Temperature range up to 180 °C; e. g. EVA and PA glue, sealing glue, bitumen and waxes; for application widths from 1,350 mm to 2,250 mm

- *Single-sided or double-sided application*
- *Final bonding within a few seconds*
- *Highly economical due to immediate further processing of the workpieces, large production capacity due to a high passage speed*
- *Precise temperature control due to temperature sensors for glue and roller heating*
- *Environmentally friendly, no use of solvents, minimum residues during cleaning*

Trocknen

Drying

Environmentally friendly

UVM

UV-Modul

- Bestmögliche Energieausnutzung durch zielgerichtete Strahlung auf das Material
- Erweiterbar durch modulare Bauweise
- Produktionssicher durch Schwenkreflektor
- Kompakte Bauweise für geringsten Platzbedarf

UVM

UV-Module

- *Optimal use of energy due to radiators focused on the material*
- *Can be extended due to modular design*
- *Production security due to swivelling reflector*
- *Compact design – requires only small space*

UVM

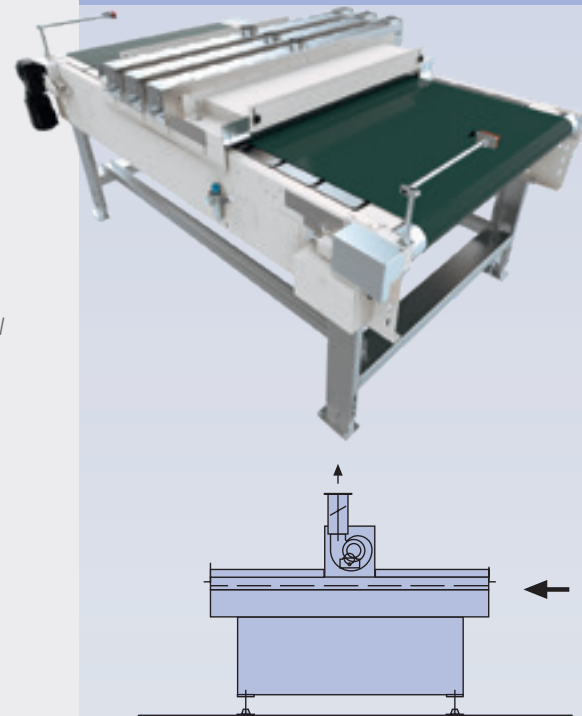

DST

Düsentrockner

- Düsenkanal mit hoher Luftgeschwindigkeit zur intensiven Trocknung
- Unterschiedlichste Ausführung für differenzierte Anwendungen
- Modulbauweise ermöglicht unterschiedlichste Trocknerlängen
- Produktionssicherheit durch Zu- und Abluftüberwachung

DST

Jet Dryer

- *Air jet drying oven with high air speed for intensive drying*
- *Wide range of designs for various applications*
- *Due to modular design different dryer lengths are available*
- *Production security due to air flow control of air input and exhaust*

DST

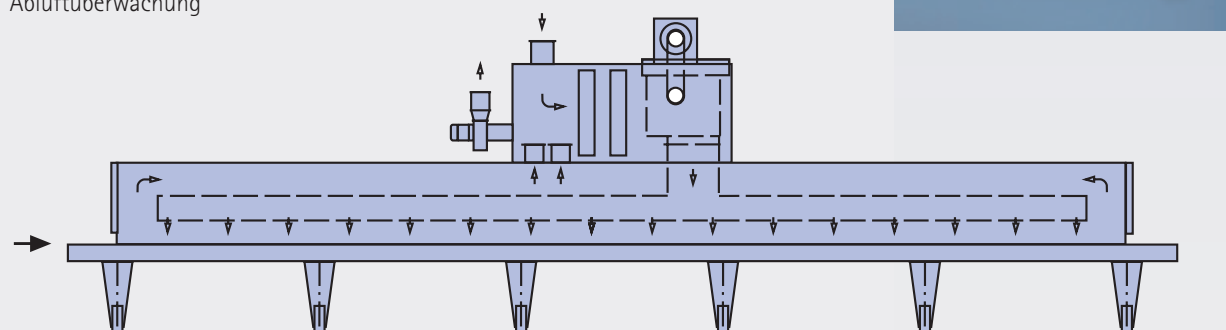
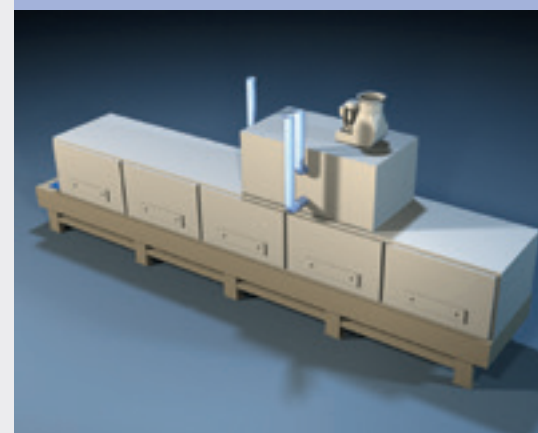



Double Belt Presses

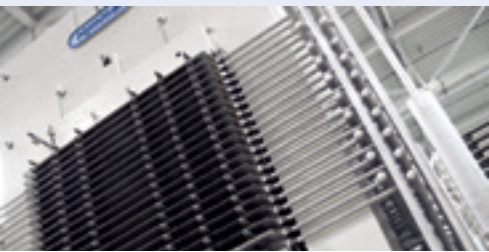

Multi Opening Presses



Laminating Lines



Lacquering and Direct Printing Lines



Industrial Digital Printing Lines



Process Automation



Service



Hymmen GmbH
Maschinen- und Anlagenbau
Theodor-Hymmen-Str. 3
D-33613 Bielefeld
Fon +49 5 21 58 06 0
Fax +49 5 21 58 06 190
info@hymmen.com
www.hymmen.com