

BREITBÄNDSCHLEIFEN

KUNDIG

PRIMO · DUPLEX · TRIPLEX

So macht Schleifen Freude



KÜNDIG - BREITBANDSCHLEIFEN

DIE SOLIDE BASIS FÜR INDUSTRIE UND HANDWERK

Jede Generation von KÜNDIG Schleifmaschinen erfüllt Ihre höchsten Ansprüche an Bedienungsfreundlichkeit, Zuverlässigkeit und ein herausragendes Preis-/Leistungsverhältnis. Als Anwender unserer Technik profitieren Sie von jahrzehntelanger Erfahrung und einem hohen Fertigungsstandard. Mit einem KÜNDIG Breitbandschleifautomaten erhalten Sie genau die Maschine, die Ihren Aufgabenstellungen angepaßt ist und Ihnen die perfekte Ausführung der Arbeit erleichtert.

einfachste Bedienung
durch ENORMATIC

für jeden Bedarf
das passende
Modell:

1-Band = PRIMO
2-Band = DUPLEX
3-Band = TRIPLEX



Oberteil-Verstellung
für konstante
Arbeitshöhe

schwere, robuste Bauart durch
in sich geschlossene Ständerkonstruktion

geringer Platzbedarf durch
kompakte Abmessungen

SONDERAUSSTATTUNGEN

KÜNDIG Schleifmaschinen sind optional erweiterbare Schleif-Systeme für höchste Ansprüche. Je nach Aufgabenstellung entscheiden Sie sich für die optimale Zusammenstellung von Grundversion und zusätzlich erhältlichen Bauteilen. Schleifen leicht gemacht. KÜNDIG versteht Ihr Handwerk.

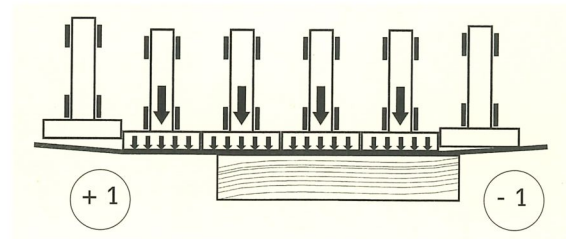
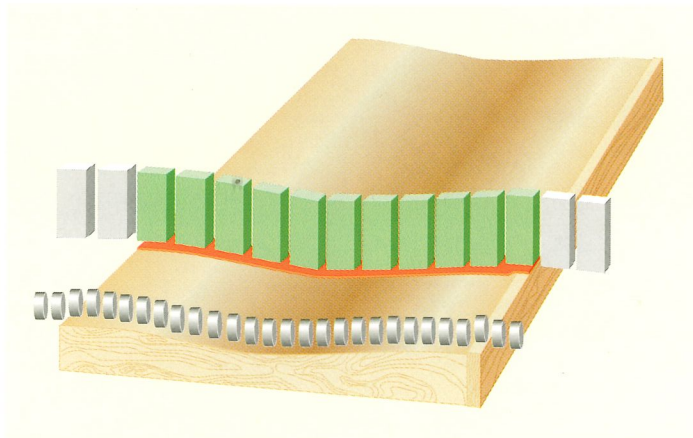

Geführte Segmente kippen an der Werkstückkante nicht ab und gewährleisten damit eine optimale Bearbeitung des heiklen Randbereichs.

Das von werkseigenen Ingenieuren entwickelte, elektronisch gesteuerte Segmentschleifkissen bietet höchstmögliche Schleifsicherheit bei furnierten und lackierten Werkstücken, selbst mit Dickendifferenzen. Tastrollen erfassen die Werkstück-Kontur und steuern elektronisch den Einsatz der entsprechenden, einzeln geführten Schleifkissen-Segmente bewährter Breite von 22 mm oder 35 mm.

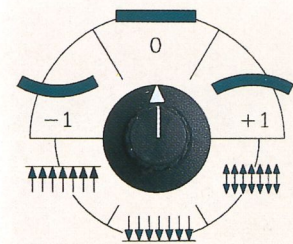

Die variable Randsteuerung ermöglicht es, den Werkstückrand spezifisch zu behandeln.

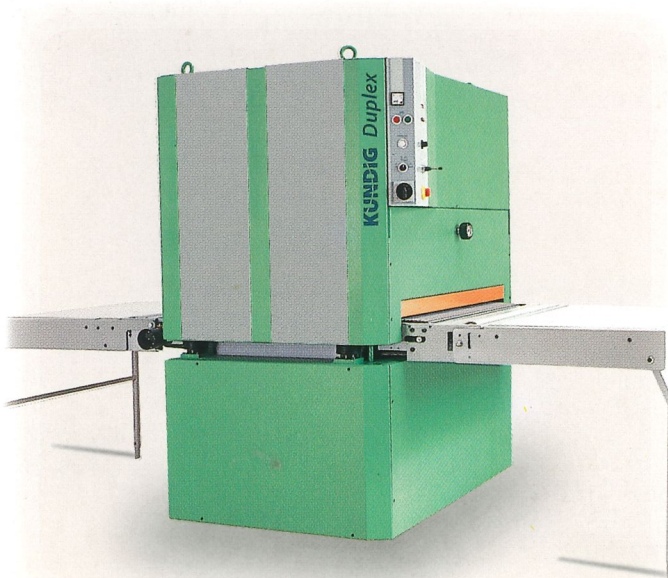

Wegklappbare Tischverlängerungen erleichtern die Maschinenbeschickung und -entnahme bei großen Werkstücken und/oder Einmann-Bedienung wesentlich.

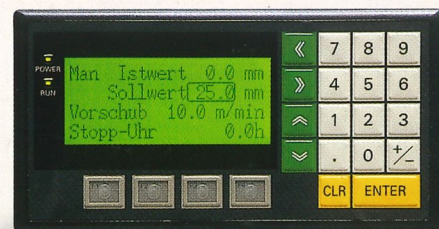

LCD-Bildschirm für die Maschinensteuerung und die Abspeicherung von Werkstück- und Bearbeitungs-Parametern

KUNDIG - BREITBANDSCHLEIFEN

Darauf können Sie sich verlassen. Zuverlässigkeit, Bedienungs-freundlichkeit und Vielseitigkeit haben einen gemeinsamen Nenner:

ZUVERLÄSSIG
BEDIENUNGSFREUNDLICH
VIELSEITIG

die reichhaltige Ausstattung, wie sie in ihrer Vollständigkeit, Perfektion und technischen Logik nur die KÜNDIG Breitbandschleifmaschinen bieten.

Eine echte, tausendfach bewährte Pionierleistung:
KÜNDIGS Oberteilverstellung garantiert

- maximale Stabilität
- eine stets gleichbleibende Arbeitshöhe (Vorteil u. a. für die Einmann-Bedienung oder in Maschinenstraßen)

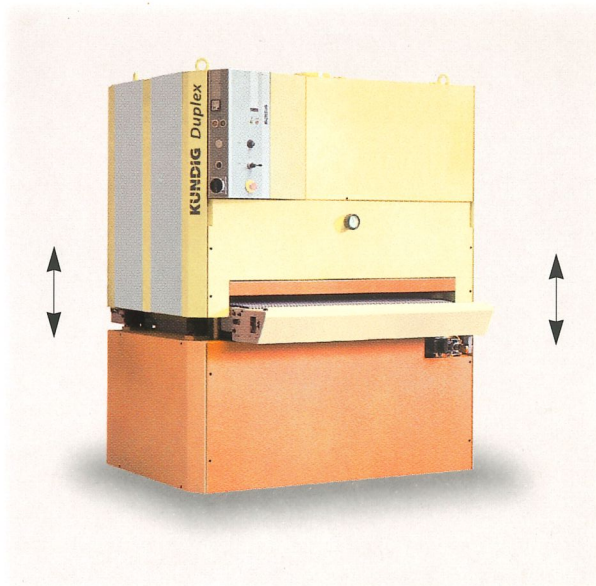

Dank der ENORMATIC wird die Maschinenbedienung absolut problemlos:

- Vorwahl der Schleifoperation
- vollautomatisierte Dickeneinstellung mit Vorschubauslösung

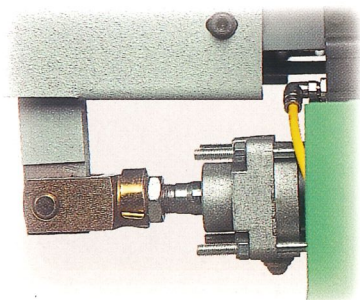

Pneumatische
Teppichlauf-
Regulierung

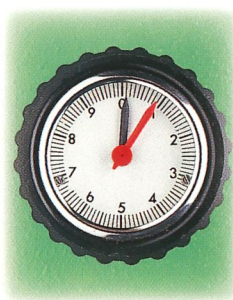

Spanabnahme-
Einstelluhr



Elektronische
stufenlose
Vorschubregelung



Höhenverstellbare
Kontaktwalze
mit Kornskala

KÜNDIG - BREITBANDSCHLEIFEN



Unentbehrlich auch im anspruchsvollen Klein- und Mittelbetrieb: die KÜNDIG-PRIMO mit dem Kombi-Aggregat.



Produktiv und vielseitig: die vielbewährte KÜNDIG-DUPLEX mit zwei Schleifeinheiten.

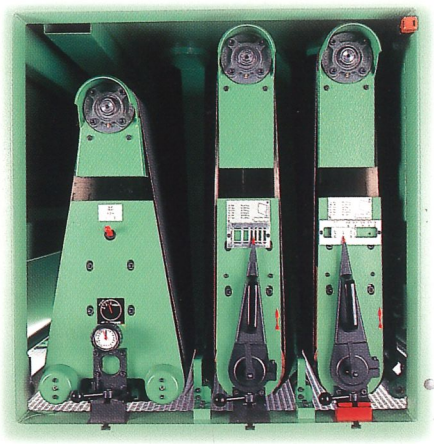

Industriell und für verschiedenste Ausführungen konzipiert: die KÜNDIG-TRIPLEX mit drei Schleifaggregaten.

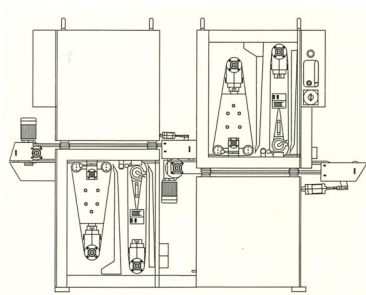

KEINE FRAGE! HIER HABEN SIE DIE ANTWORT

... auch auf Ihre Schleifaufgaben. Für alle Anforderungen gibt es eine geeignete Ausführung. Die meistverlangten stellen wir Ihnen hier vor. Weitere besprechen wir gerne mit Ihnen persönlich.

Alle Modelle sind auch als KÜNDIG BOTOP Oben-/Unten-Schleifanlagen verfügbar.



Die numerisch gesteuerte Breitbandschleifmaschine KÜNDIG CNC für das formgebende Kalibrieren von Massivholz-Werkstücken

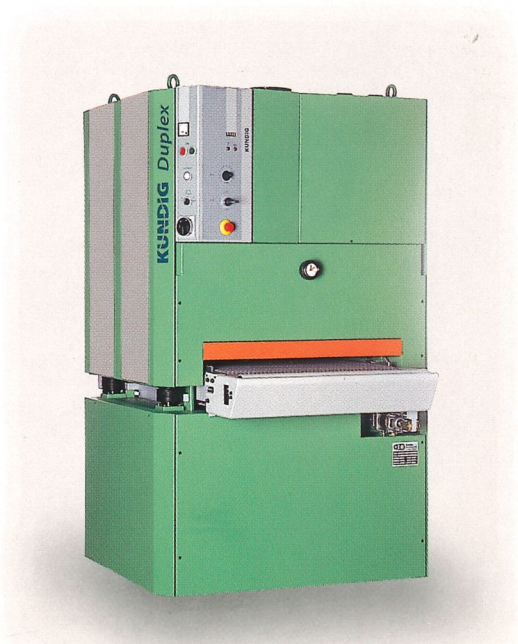

Die KÜNDIG DUPLEX 650 ist die ideale Lösung für Werkstücke bis 650 mm Breite.

KÜNDIG - BREITBANDSCHLEIFEN

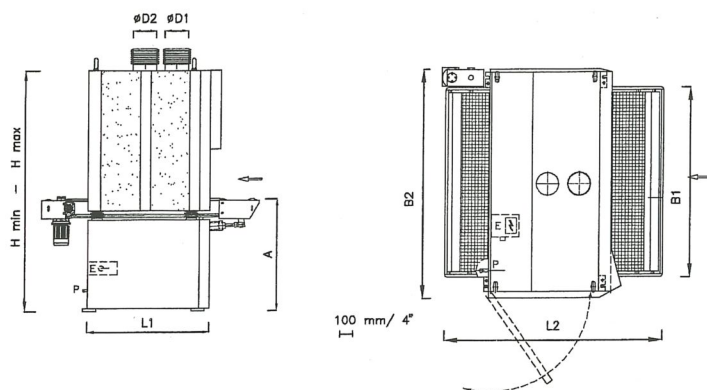

Technische Daten

Typ	Kündig	Primo		Duplex			Triplex				
		1100	1350	650	1100	1350	1600	1100- WWS	1100- WSS	1350- WWS	1350- WSS
Anzahl Aggregate		1	1	2	2	2	2	3	3	3	3
Arbeitsbreite	mm	1100	1350	650	1100	1350	1600	1100	1100	1350	1350
Werkstückdicke min.- max.	mm	3-160	3-160	3-160	3-160	3-160	3-160	3-160	3-160	3-160	3-160
Arbeitshöhe	mm	900	900	900	900	900	900	900	900	900	900
Schleifbandbreite	mm	1120	1330/1360	670	1120	1330/1360	1620	1120	1120	1330/1360	1330/1360
Schleifbandlänge	mm	2000	2000	2000	2000	2000	2000	2000	2000	2000	2000
Vorschubgeschwindigkeit	m/min.	3 - 15	3 - 15	3 - 15	3 - 15	3 - 15	3 - 15	3 - 15	3 - 15	3 - 15	3 - 15
Antriebsmotor(en)	kW	9	11	9	15	15	18.5	18.5	15	18.5	15
Vorschubmotor	kW	0,75	0,75	0,75	0,75	0,75	0,75	0,75	0,75	0,75	0,75
Höhenverstellmotor	kW	0,75	0,75	0,75	0,75	0,75	0,75	0,75	0,75	0,75	0,75
Bürstmotor (Option)	kW	1,1	1,1	1,1	1,1	1,1	1,1	1,1	1,1	1,1	1,1
Anschlussleistung total	kW	10,5	12,5	10,5	16,5	16,5	16,5	35	27,5	35	27,5
Anschlussleitung	mm ²	5 x 6	5 x 6	5 x 4	5 x 6	5 x 6	5 x 6	5 x 10	5 x 10	5 x 10	5 x 10
Vorsicherung	Amp.	35	35	25	35	35	35	63	50	63	50
Pressluft-Druck	bar	6	6	6	6	6	6	6	6	6	6
Pressluft-Verbrauch	l/min.	2	2	4	4	4	4	6	6	6	6
Absaugstutzen O D1	mm	180	180	180	180	180	180	180	180	180	180
Absaugstutzen O D2	mm	---	---	180	180	180	180	180	180	180	180
Absaugstutzen O D3	mm	---	---	--	--	--	--	180	180	180	180
Absaugleistung ca.	m ³ /h	1'800	1'800	3'000	3'600	3'600	4'000	5'400	5'400	5'400	5'400
Luftgeschwindigkeit	m/s	20	20	20	20	20	20	20	20	20	20
Länge L1	mm	800	800	1'010	1'010	1'010	1'010	1'300	1'510	1'300	1'510
Länge L2	mm	1'450	1'450	1'660	1'660	1'660	1'660	1'970	2'230	1'970	2'230
Breite B1	mm	1'200	1'450	800	1'200	1'450	1'740	1'200	1'200	1'450	1'450
Breite B2	mm	1'550	1'800	1'150	1'550	1'800	2'090	1'550	1'550	1'800	1'800
Höhe H min.	mm	1'740	1'740	1'860	1'860	1'860	1'860	1'860	1'860	1'860	1'860
Höhe H max.	mm	1'900	1'900	2'020	2'020	2'020	2'020	2'020	2'020	2'020	2'020
Nettogewicht ca.	mm	1'800	1'900	1'300	2'000	2'200	3'000	2'500	2'500	2'700	2'700
Lärmemission/Leerlauf	dB	74	74	78	78	78	78	82	82	82	82
Lärmemission/Schleifen	dB	74	74	77	77	77	77	82	83	82	83
CE Norm		ja	ja	ja	ja	ja	ja	ja	ja	ja	ja

Technische Änderungen vorbehalten

Schweiz
KÜNDIG AG
Hofstraße 95
CH-8620 Wetzikon
Tel. 01/932 37 57
Fax 01/932 42 86

Deutschland
ENORM-Schleifmaschinen GmbH
Ernst-Ackermann-Straße 6
D-74366 Kirchheim a. N.
Tel. 0 71 43/9 28 66
Fax 0 71 43/9 28 10

ENORM-Schleifmaschinen GmbH
Kindleber Straße 168
D-99867 Gotha
Tel. 0 36 21 / 87 86-0
Fax 0 36 21 / 87 86-17

Frankreich
Kündig S. à. r. l.
Le Gardot
F-25500 Montlebon
Tel. 03 81 67 42 64
Fax 0041 32936 11 59

England
Kündig Ltd.
31, Churchill Clo.
High Wycombe,
Tel. 01628 52262
Fax 01628 53282

Internet: <http://www.kundig.com>