



RN 700

RN 600

RN 450

RN 350

OMGA 

RN 700



Diagramma capacità di taglio - Cutting capacity diagram - Schnittkapazität - Diagramme de coupe
Zaagdiagrammen - Diagrama de capacidad de corte

RN 700

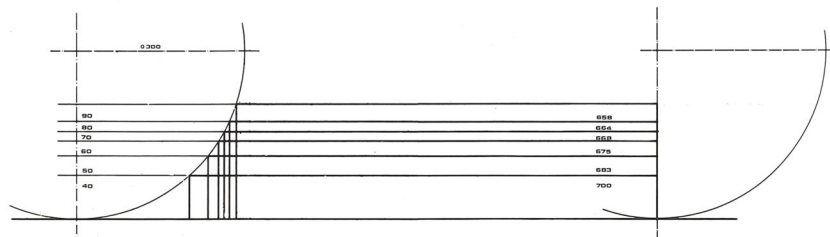

Questa serie di radiali si identifica nelle seguenti caratteristiche:
Foto 1 - Guide riportate ed intercambiabili in acciaio.

Foto 2 - Scorrimento del gruppo su otto cuscinetti contrapposti con raschiapolvere che garantiscono una completa pulizia sia delle guide sia dei cuscinetti di scorrimento.

Foto 3 - Bloccaggi autocentranti nelle principali angolazioni del braccio, del motore, della slitta, possibilità di bloccaggio manuale in tutte le angolazioni intermedie.

Foto 4 - Comodo e praticissimo sbloccaggio della rotazione braccio, sulla testata anteriore.

Data la versatilità della Radiale, per la possibilità di orientamento ed inclinazione sugli assi verticale ed orizzontale, la macchina si presta a molte lavorazioni di taglio e fresatura del legno ed è indicatissima per mobilifici, serramentisti, segherie, falegnamerie in genere.

This series of radial saws is identified by the following characteristics:

Photo 1 - Interchangeable steel sliding bars.

Photo 2 - The saw carriage runs on 8 bearings, with dust scrapers which guarantee complete cleanliness both of the tracks and the bearings.

Photo 3 - Self-centering locking in the main angles position of the arm, the motor and the carriage with the possibility of manual locking at all intermediate angles.

Photo 4 - Easy and extremely practical locking of the arm rotation on the front. Due to the possibility of swiveling and tilting on the vertical and horizontal axes. These machines are specially suitable for furniture manufacturers, frame makers, sawmills and carpentry shops.

RN 600



Diagramma capacità di taglio - Cutting capacity diagram
Schnittkapazität - Diagramme de coupe
Zaagdiagrammen
Diagrama de capacidad de corte

RN 600

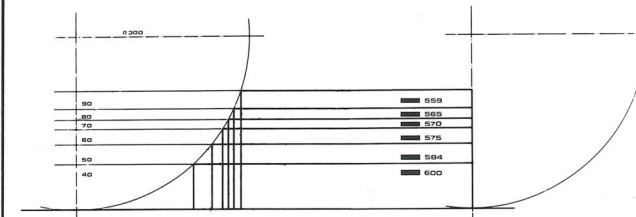

RN 450

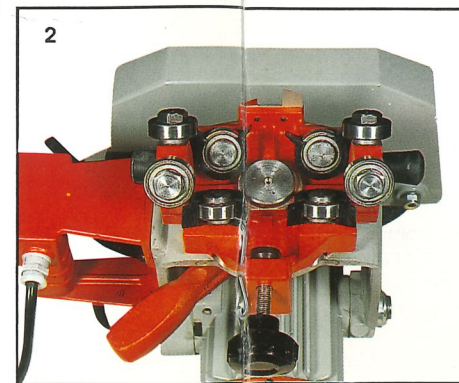
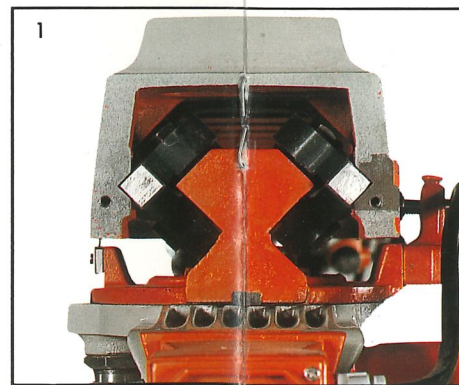
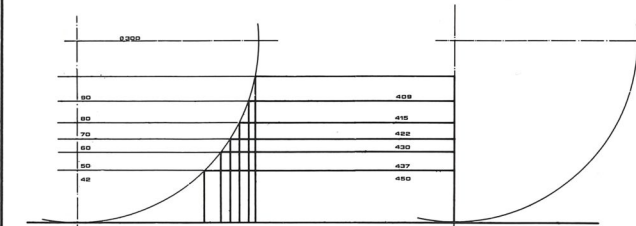

Diese Serie weist folgende Eigenschaften auf:

Abb. 1: Auswechselbare Führungsschienen aus Stahl.

Abb. 2: Lauf des Sägeaggregats auf acht gegenüberliegenden Lagern mit Staubabstreicher, die dafür sorgen, daß die Führungsschienen und die Lager ständig frei von Verschmutzung bleiben.

Abb. 3: Die in den Hauptwinkelstellungen des Armes, des Motors und des Schlittens selbstzentrierenden Blockierungen (manuelle Blockierung in der Zwischenwinkelstellungen).

Abb. 4: Im Auslegearm ist an der Vorderseite der Rastergriff für die Hauptwinkelstellungen sehr praktisch integriert.

Durch die hohe Flexibilität der Maschine aufgrund der Möglichkeit zum Verstellen und Neigen in der Vertikalen und Horizontalen eignet sich die RN 700 optimal für das Ablängen und Fräsen von Holz in Möbelfabriken, Türen- und Fensterfabriken, Sägereien und Schreinereien.

Cette série de scies radiales se caractérise par les particularités suivantes :

Photo 1 - Glissières rapportées et interchangeables en acier. Photo 2 - Coulisement du groupe sur huit roulements opposés avec des racleurs assurant une propreté parfaite des glissières et des roulements. Photo 3 - Blocages à repères fixes sur les angles principaux d'indexage du bras, du moteur et du chariot. Possibilité de blocage manuel sur tous les angles intermédiaires. Photo 4 - Déblocage très pratique et aisé de la rotation du bras sur l'avant. Etant donné sa flexibilité d'utilisation, grâce à ses possibilités d'orientation et d'inclinaison sur les axes vertical et horizontal, la radiale se prête parfaitement à de nombreuses opérations de coupe et de fraisage et elle s'adresse tout particulièrement aux fabricants de meubles, de fermetures, aux scieries et aux menuisiers en général.

RN

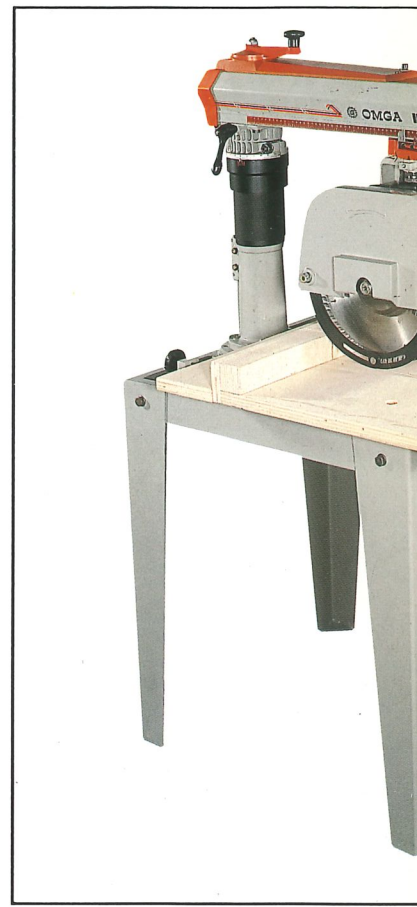

600



Diagramma capacità di taglio - Cutting capacity diagram
Schnittkapazität - Diagramme de coupe
Zaagdiagrammen
Diagrama de capacidad de corte

RN 600

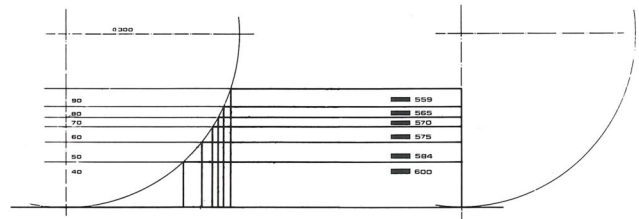

RN 450

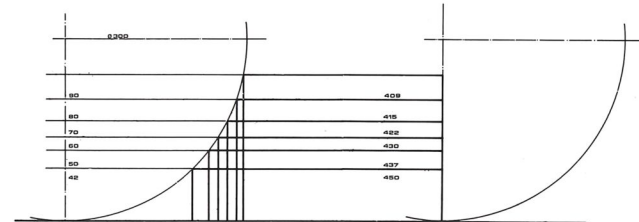

RN 450

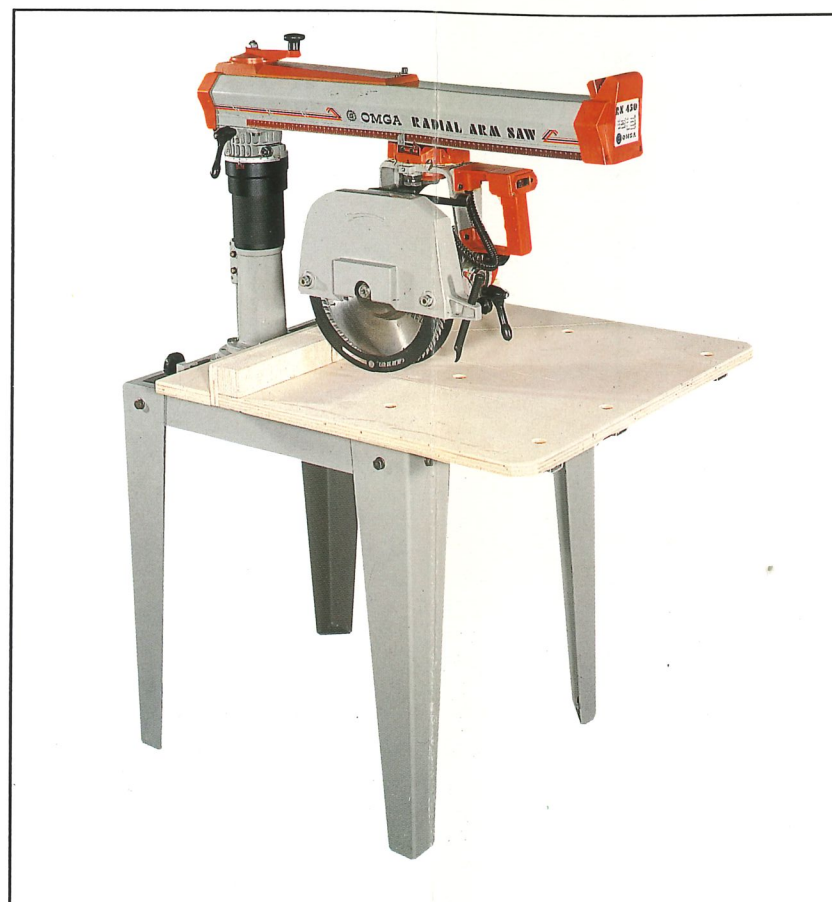

RN 350



Diagramma capacità di taglio - Cutting capacity diagram - Schnittkapazität - Diagramme de coupe
Zaagdiagrammen - Diagrama de capacidad de corte

RN 350

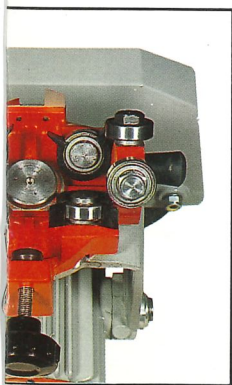
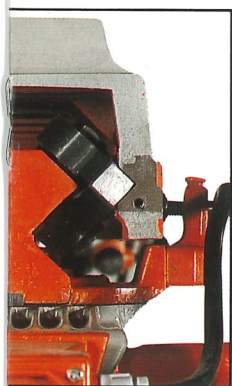
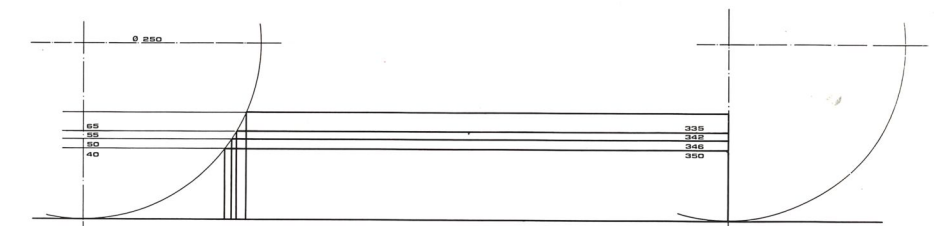

 Diese Serie weist folgende Eigenschaften auf:

Abb. 1: Auswechselbare Führungsschienen aus Stahl.

Abb. 2: Lauf des Sägeaggregats auf acht gegenüberliegenden Lagern mit Staubabstreicher, die dafür sorgen, daß die Führungsschienen und die Lager ständig frei von Verschmutzung bleiben.

Abb. 3: Die in den Hauptwinkelstellungen des Armes, des Motors und des Schlittens selbstzentrierenden Blockierungen (manuelle Blockierung in der Zwischenwinkelstellungen).

Abb. 4: Im Auslegearm ist an der Vorderseite der Rastergriff für die Hauptwinkelstellungen sehr praktisch integriert.

Durch die hohe Flexibilität der Maschine aufgrund der Möglichkeit zum Verstellen und Neigen in der Vertikalen und Horizontalen eignet sich die RN 700 optimal für das Ablängen und Fräsen von Holz in Möbelfabriken, Türen- und Fensterfabriken, Sägereien und Schneidereien.

Durch die hohe Flexibilität der Maschine aufgrund der Möglichkeit zum Verstellen und Neigen in der Vertikalen und Horizontalen eignet sich die RN 700 optimal für das Ablängen und Fräsen von Holz in Möbelfabriken, Türen- und Fensterfabriken, Sägereien und Schneidereien.

 Cette série de scies radiales se caractérise par les particularités suivantes :

Photo 1 - Glissières rapportées et interchangeables en acier. Photo 2 - Coulisement du groupe sur huit roulements opposés avec des racleurs assurant une propreté parfaite des glissières et des roulements. Photo 3 - Blocages à repères fixes sur les angles principaux d'indexage du bras, du moteur et du chariot. Possibilité de blocage manuel sur tous les angles intermédiaires. Photo 4 - Déblocage très pratique et aisé de la rotation du bras sur l'avant. Etant donné sa flexibilité d'utilisation, grâce à ses possibilités d'orientation et d'inclinaison sur les axes vertical et horizontal, la radiale se prête parfaitement à de nombreuses opérations de coupe et de fraisage et elle s'adresse tout particulièrement aux fabricants de meubles, de fermetures, aux scieries et aux menuisiers en général.

Photo 1 - Glissières rapportées et interchangeables en acier. Photo 2 - Coulisement du groupe sur huit roulements opposés avec des racleurs assurant une propreté parfaite des glissières et des roulements. Photo 3 - Blocages à repères fixes sur les angles principaux d'indexage du bras, du moteur et du chariot. Possibilité de blocage manuel sur tous les angles intermédiaires. Photo 4 - Déblocage très pratique et aisé de la rotation du bras sur l'avant. Etant donné sa flexibilité d'utilisation, grâce à ses possibilités d'orientation et d'inclinaison sur les axes vertical et horizontal, la radiale se prête parfaitement à de nombreuses opérations de coupe et de fraisage et elle s'adresse tout particulièrement aux fabricants de meubles, de fermetures, aux scieries et aux menuisiers en général.

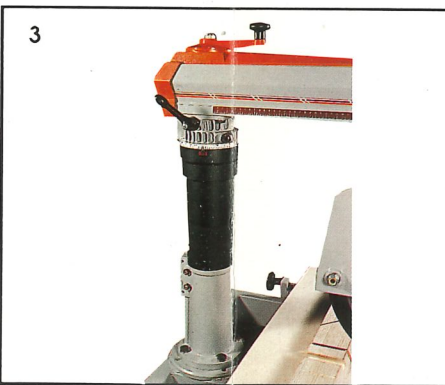

 Deze serie heeft de volgende kenmerken:

Foto 1: Uitwisselbare geleiders van staal.

Foto 2: Het lopen van de zaagunit over 8 tegenover elkaar liggende lagere met stofafnemers, die ervoor zorgen dat de geleiders en de lagere constant stofvrij blijven.

Foto 3: De in de belangrijkste hoeken van de zaagarm, de motor en de geleiders, zelfcentrerende blokkeringen. (Handblokkering van tussenliggende hoeken).

Foto 4: In de inlegarm is aan de voorkant de rasterhandgreep voor de belangrijkste hoeken zeer praktisch geïntegreerd.

Door de hoge flexibiiteit van de machine (nl.: de mogelijkheid van horizontaal en verticaal verstellen en zwenken), is de RN 700 optimaal geschikt voor het afkorten en frezen van hout in meubelfabrieken, deuren- en ramenfabrieken, zagerijen en timmerwerkplaatsen.

 Esta serie de radiales posee las características siguientes:

Foto 1 - Guías de acero aplicadas e intercambiables. Foto 2 - Deslizamiento del carro sobre ocho cojinetes con quitapolvos que aseguran una limpieza total tanto de las guías como de los cojinetes de deslizamiento. Foto 3 - Bloqueos autocentrantes en los ángulos principales del brazo, del motor y de la corredera; posibilidad de bloqueo manual en todos los ángulos intermedios. Foto 4 - Desbloqueo fácil y práctico de la rotación del brazo sobre el cabezal anterior.

Por su versatilidad, debida a la posibilidad de orientación e inclinación sobre los ejes verticales y horizontales, la Radial se presta a varias elaboraciones de corte y fresado de la madera y es ideal para fábricas de muebles, cerrajerías, aserraderos y carpinterías en general.

Por su versatilidad, debida a la posibilidad de orientación e inclinación sobre los ejes verticales y horizontales, la Radial se presta a varias elaboraciones de corte y fresado de la madera y es ideal para fábricas de muebles, cerrajerías, aserraderos y carpinterías en general.

Por su versatilidad, debida a la posibilidad de orientación e inclinación sobre los ejes verticales y horizontales, la Radial se presta a varias elaboraciones de corte y fresado de la madera y es ideal para fábricas de muebles, cerrajerías, aserraderos y carpinterías en general.

Por su versatilidad, debida a la posibilidad de orientación e inclinación sobre los ejes verticales y horizontales, la Radial se presta a varias elaboraciones de corte y fresado de la madera y es ideal para fábricas de muebles, cerrajerías, aserraderos y carpinterías en general.

ACCESSORI A RICHIESTA - ACCESSORIES ON DEMAND - ZUBEHÖRTEILE AUF ANFRAGE
 ACCESSOIRES SUR DEMANDE - OP BESTELLING LEVERBAAR - ACCESORIOS BAJO PEDIDO



Cod. 720106000
 SUPPORTO
 STAND
 MASCHINENBEINE
 SUPPORT
 ONDERSTEL
 SOPORTE
 RN 350

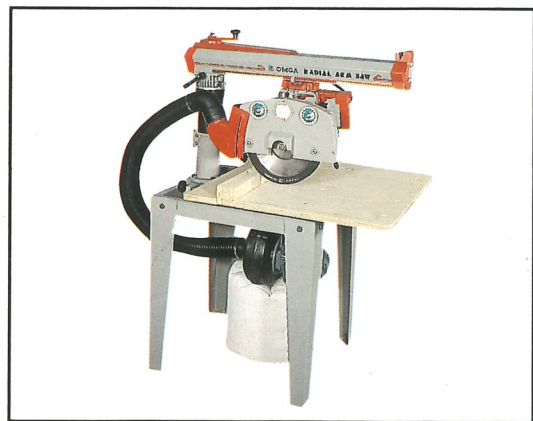

Cod. 725443000
 GRUPPO ASPIRATORE
 DUST EXTRACTION UNIT
 ABSAUGVORRICHTUNG
 GROUPE D'ASPIRATION
 AFZUIGINRICHTIG
 GRUPO DE ASPIRACION
 RN 700 - 600 - 450

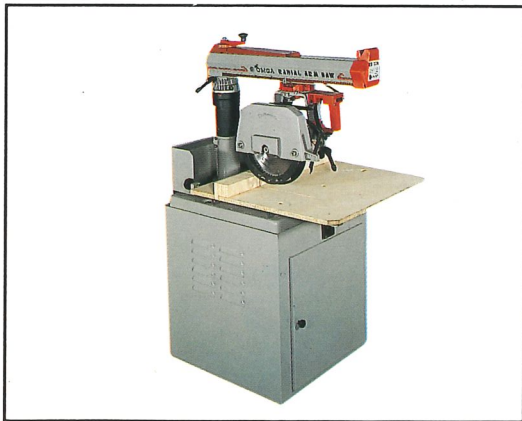

Cod. 720126000 RN 350
 Cod. 7201060100 RN 450
 BASAMENTO ASPIRANTE
 DUST EXTRACTION UNIT
 ABSAUGSCHRANK
 BATH ASPIRANT
 AFZUIGINRICHTIG
 SOPORTE ASPIRANTE

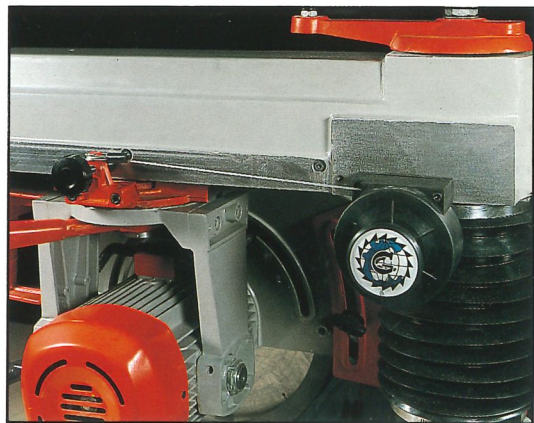

Cod. 720200000
 RITORNO AUTOMATICO
 SPRING LOADED HEAD REVERSAL
 RÜCKZUGVORRICHTUNG
 RETOUR AUTOMATIQUE
 AUTOMATISCHE TERUGLOOP
 RETORNO AUTOMATICO
 RN 700 - 600 - 450

ACCESSORI A RICHIESTA - ACCESSORIES ON DEMAND - ZUBEHÖRTEILE AUF ANFRAGE
 ACCESSOIRES SUR DEMANDE - OP BESTELLING LEVERBAAR - ACCESORIOS BAJO PEDIDO

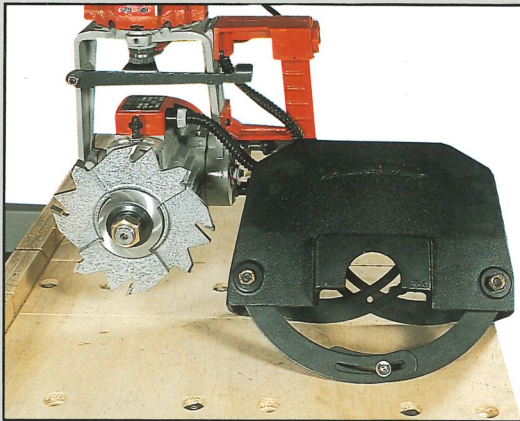

Cod. 7241690000 Ø 200 X 6 ± 11 mm.
 Cod. 7241710000 Ø 200 X 10 ± 19 mm.
 FRESE REGOLABILI
 GROOVING HEADS
 VERSTELNUTER
 FRAISES REGLABLES
 VERSTELBARE GROEFFRES
 FRESAS AJUSTABLES
 Cod. 7215130000
 PROTEZIONE PER FRESE
 GROOVING HEAD GUARD
 FRÄSERSCHUTZHAUBE
 PROTECTION POUR FRAISES
 VESTELBARE FREES
 PROTECCION PARA FRESAS

RN 700 - 600 - 450 - 350



Cod. 7213000000
 TELESALVAMOTORE TERMICO
 OVERLOAD SWITCH
 MOTORSCHUTZSCHALTER
 DISJONCTEUR MAGNETOTHERMIQUE
 MOTORBEVEILIGINGSSCHKELAAR
 TELESALVAMOTOR TERMICO

RN 700 - 600 - 450 - 350



Cod. 7242000000
 TESTINA CON COLTELLI
 2-KNIFE SHAPER HEAD
 MESSERKOPF
 TETE AVEC LAMES
 BEITELKOP MET BEITELS
 CABEZA CON CUCHILLAS

Cod. 7243000000
 MANDRINO
 BORE CHUCK
 BOHRFUTTER
 MANDRIN
 BOORKOP
 MANDRIL

RN 700 - 600 - 450 - 350

DATI TECNICI - TECHNICAL DATA - TECHNISCHE DATEN - DONNEES TECHNIQUES - TECHNISCHE GEVEGENS - DATOS TECNICOS

	RN 700	RN 600	RN 450	RN 350		RN 700	RN 600	RN 450	RN 350
	930	830	680	580		A Ø 300 B Ø 30 n/1' 3000	A Ø 300 B Ø 30 n/1' 3000	A Ø 300 B Ø 30 n/1' 3000	A Ø 250 B Ø 30 n/1' 3000
	900 X 900	900 X 800	800 X 650	700 X 550		4	3	3	2
	900 X 1270 130 Kg.	900 X 1170 120 Kg.	800 X 1020 100 Kg.	700 X 900 70 Kg.		A 1320 B 970 H 1600 166 Kg.	A 990 B 830 H 1270 143 Kg.	A 890 B 830 H 1110 111 Kg.	A 790 B 780 H 980 89 Kg.

Ci riserviamo eventuali modifiche dei dati tecnici - Technical data with due reservations - Technische Daten unter Vorbehalt - Données techniques avec les réserves d'usage
 Met voorbehoud van eventuele wijzigingen van de technische gegevens - Nos reservamos el derecho de efectuar modificaciones de los datos técnicos
 Cod. 29-02-2471