

*Zukunftsweisende Vakuum-Aufspanntechnik
für die Holz- und Kunststoffindustrie*

**Vakuum-
Spannsysteme**

Vakuum-Aufspannsysteme für CNC-Bearbeitungsmaschinen

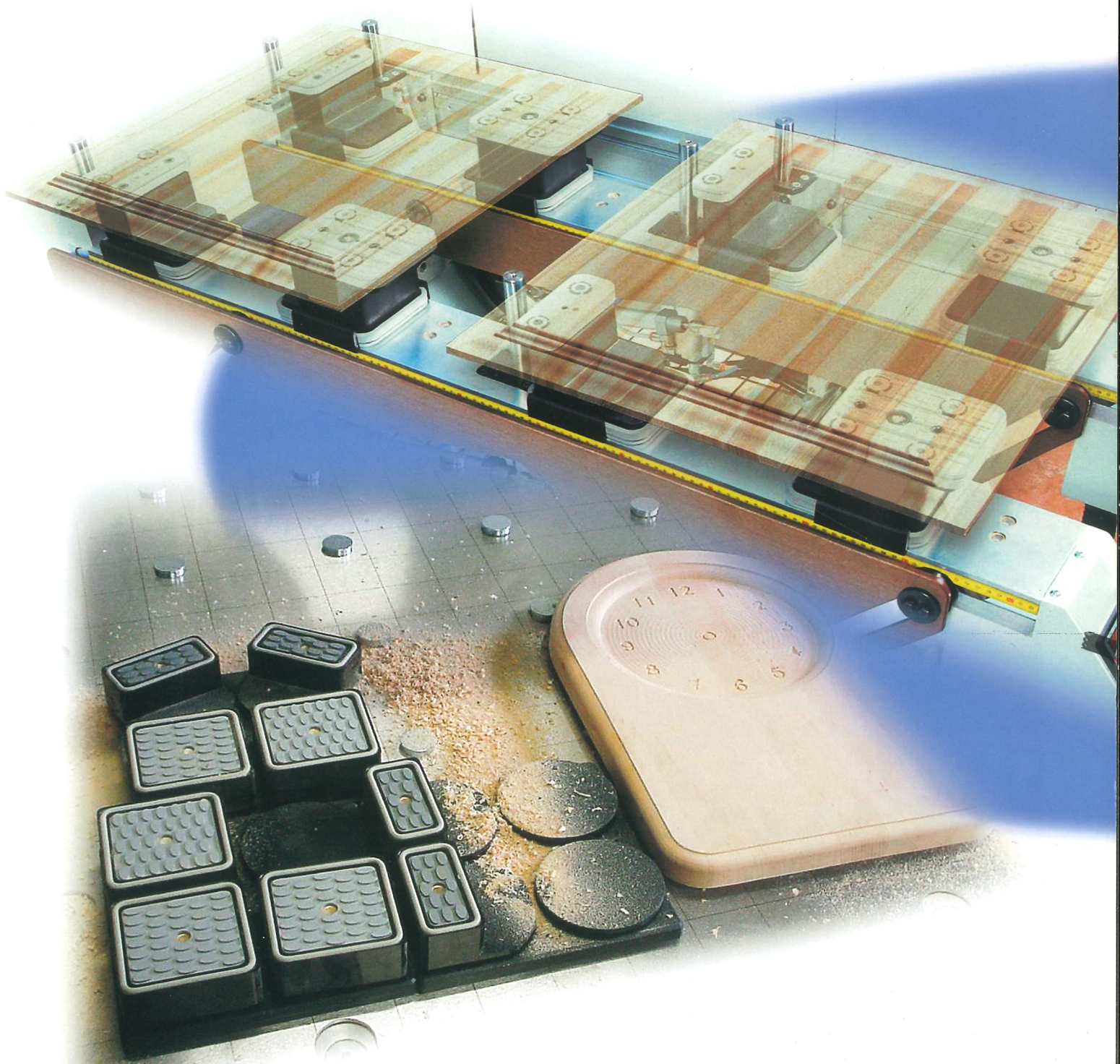

Mit Vakuum handhaben.

SCHMALZ[®]

Vakuum-Aufspannsysteme

■ Führende Vakuum-Aufspanntechnik für CNC-Bearbeitungsmaschinen

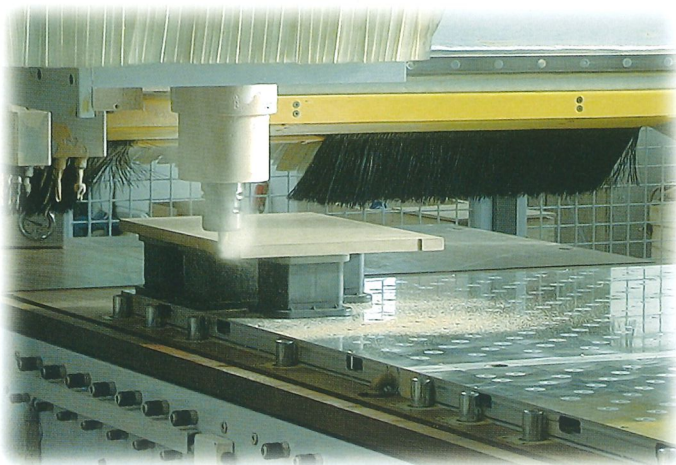

SCHMALZ zeigt neue, zukunftsweisende Wege in der Vakuum-Aufspanntechnik für CNC-Holzbearbeitungsmaschinen. Gewinnen Sie entscheidende Vorteile:

- Rüstzeitverkürzung
- Flexibilität
- Präzision
- Wirtschaftlichkeit

Durch enorme Einsparungen der Rüstkosten amortisiert sich dieses System innerhalb kürzester Zeit. Das maximale Einsparpotenzial liegt bei Einzel- und Kleinserien.

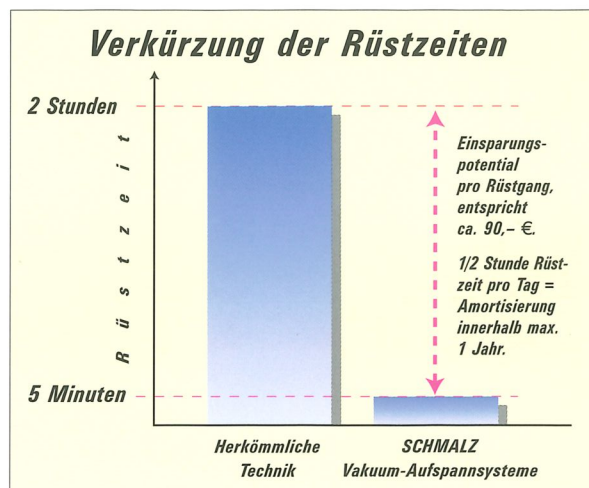

Für jedes Werkstückformat der richtige Blocksauger!

SCHMALZ bietet für jedes Vakuum-Aufspannsystem eine Vielzahl an unterschiedlichen Standard-Blocksaugern an. Die Highlights auf einen Blick:

Haltekraft:

Bis zu 850 N Saugkraft und 600 N horizontale Kraft!
Hält sicher – auch bei hohen Schnittkräften.

Abhebesystem:

Ein integriertes Abhebesystem ermöglicht das Verschieben von schweren Werkstücken ohne Beschädigung der Dichtlippe.

Schlauchlose Versionen:

Ermöglichen das schnelle Positionieren der Blocksauger ohne hinderliche Schläuche (keine Kollisionsgefahr).



Maßhaltigkeit:

Durch vorgegebene Auflagepunkte garantieren wir eine Maßhaltigkeit von bis zu $\pm 0,06 \text{ mm}^*$.

* Gemessen unter Normbedingungen

Lebensdauer:

Hochwertiger, verschleißfester Kunststoff garantiert eine lange Lebensdauer.

Ersatzsaugplatten:

Die Saugplatten können sehr einfach und schnell ausgetauscht werden.



Flexibilität: Große Auswahl an verschiedenen Blocksauger-Typen und -Höhen.

5 Systeme für universelle und flexible Einsatzmöglichkeiten

Die Produktivität und die Wirtschaftlichkeit eines CNC-Bearbeitungszentrums steht und fällt mit der Qualität des verwendeten Aufspannsystems. SCHMALZ Vakuum-Aufspannsysteme sind die intelligente Antwort auf die ständig steigenden Anforderungen der Zukunft. Viele internationale Schutzrechte hat SCHMALZ in diesem Produktbereich angemeldet bzw. bereits erteilt bekommen.

Vakuum-Aufspannsystem VC-G ▶

Das bewährte Vakuum-Aufspannsystem **mit Schlauchanschluss für glatte Tische**. Maximale Haltekraft, hohe Flexibilität durch große Blocksaugervielfalt, höchste Präzision und beschädigungsfreies Spannen der Werkstücke machen dieses universelle System für die meisten Spannaufgaben unverzichtbar.

Nähere Informationen S. 4-5



Vakuum-Aufspannsystem VC-T ▶

Das nachrüstbare, **schlauchlose** Vakuum-Aufspannsystem mit maximaler Flexibilität. Enormes Einsparpotential durch drastische Reduzierung der Rüstzeiten, höchste Präzision und Wiederholgenauigkeit bei der Bearbeitung. Optimal bei Einzel- und Kleinserienfertigung.

Nähere Informationen S. 12-13

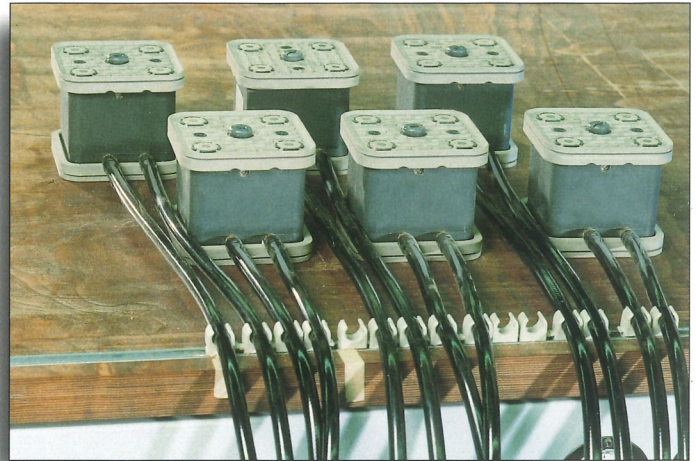
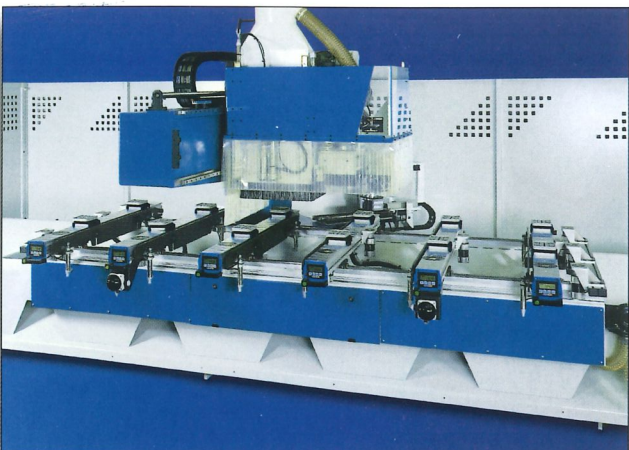

◀ Vakuum-Aufspannsysteme INNOSPANN

Die „**Nachrüstsysteme**“ für jedes CNC-Bearbeitungszentrum. Effizienteres Arbeiten durch Rüstzeitverkürzungen um bis zu 90%, maximale Flexibilität durch modulares Baukastensystem. Optimal bei Einzel- und Kleinserienfertigung.

Nähere Informationen S. 6-11

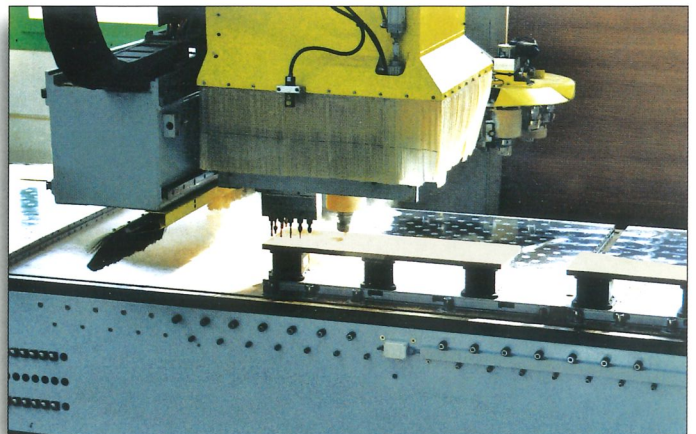

◀ Vakuum-Aufspannsysteme VC-K1 und VC-K2

Die Vakuum-Aufspannsysteme für CNC-Maschinen mit Konsolentisch. Enorme Flexibilität der Blocksauger durch rasches Positionieren bzw. Entfernen von der Konsole. Maximale Präzision und Wiederholgenauigkeit bei der Bearbeitung. Verwendbar für **SCHMALZ Konsolen mit 1-Kreis-System bzw. 2-Kreis-System**.

Nähere Informationen S. 14-19

Vakuum-Aufspannsystem VC-G

■ Blocksauger VC-G mit Schlauchanschluss



Das bewährte Vakuum-Aufspannsystem VC-G **mit Schlauchanschluss** ist universell auf allen CNC-Bearbeitungsmaschinen mit glatten Tischen einsetzbar. Garantiert beschädigungsfreies Spannen, höchste Präzision und maximale Haltekraft.

Als Zubehör für alle Blocksauger VC-G erhältlich:
Schlauchpaket bestehend aus 1,5 m Schlauch mit Anschluss-Nippeln
Artikel-Nummer: 10.01.12.00203

Technische Daten und Bestellinformationen

Blocksauger VC-G 120x120

Blocksauger aus Kunststoff mit Schlauchanschluss für glatte Tische. Saugplatten oben und unten austauschbar.

TECHNISCHE DATEN :

Schlauchtülle Ø:	10 mm
Abmessungen:	120x120x100 mm (± 0,06 mm)*
Gewicht:	0,77 kg
Artikel-Nummer:	10.01.12.00053
Ersatzsaugplatte oben:	10.01.12.00010
Ersatzsaugplatte unten:	10.01.12.00063

Blocksauger VC-G 120x120 mit Abhebesystem

Blocksauger aus Kunststoff mit Schlauchanschluss für glatte Tische. Saugplatten oben und unten austauschbar. Das integrierte Abhebesystem erleichtert die Werkstückpositionierung.

TECHNISCHE DATEN :

Schlauchtülle Ø:	10 mm
Abmessungen:	120x120x100 mm (± 0,06 mm)*
Gewicht:	0,82 kg
Artikel-Nummer:	10.01.12.00054
Ersatzsaugplatte oben:	10.01.12.00010
Ersatzsaugplatte unten:	10.01.12.00063

Blocksauger VC-G 125x75 für Schmalteile

Blocksauger aus Kunststoff mit Schlauchanschluss für glatte Tische. Saugplatten oben und unten austauschbar. Für schmale Werkstücke.

TECHNISCHE DATEN :

Schlauchtülle Ø :	10 mm
Abmessungen:	125x75x100 mm (± 0,06 mm)*
Gewicht:	0,63 kg
Artikel-Nummer:	10.01.12.00056
Ersatzsaugplatte oben:	10.01.12.00011
Ersatzsaugplatte unten:	10.01.12.00063

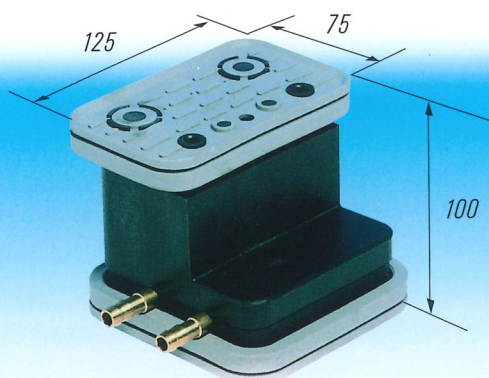
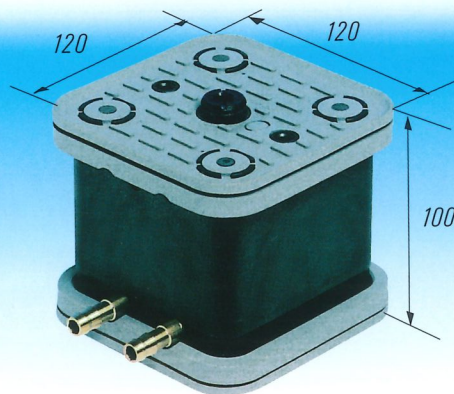
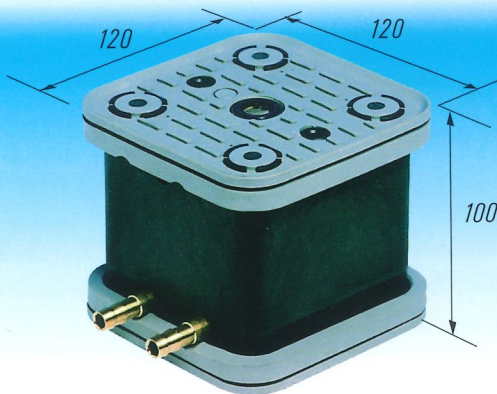

* Gemessen unter Normbedingungen

■ Blocksauger VC-G mit Schlauchanschluss

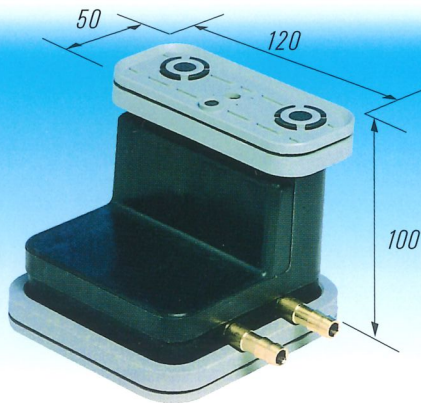

Blocksauger VC-G 120x50 für Schmalteile

Blocksauger aus Kunststoff mit Schlauchanschluss für glatte Tische. Saugplatten oben und unten austauschbar. Für schmale Werkstücke.

TECHNISCHE DATEN :

Schlauchtülle Ø:	10 mm
Abmessungen:	120x50x100 mm (± 0,06 mm)*
Gewicht:	0,63 kg
Artikel-Nummer:	10.01.12.00055
Ersatzsaugplatte oben:	10.01.12.00012
Ersatzsaugplatte unten:	10.01.12.00063

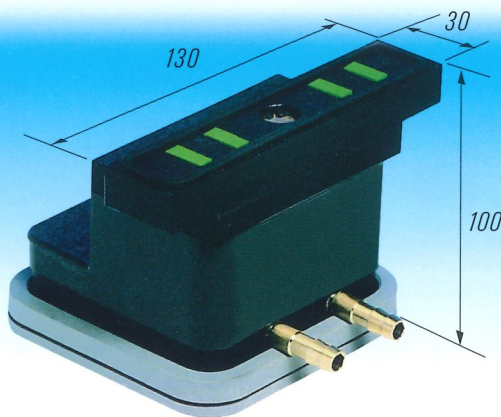

Blocksauger VC-G 130x30 für Schmalteile

Blocksauger aus Kunststoff mit Schlauchanschluss für glatte Tische. Saugplatten oben und unten austauschbar, obere Saugfläche mit Moosgummi. Für schmale Werkstücke.

TECHNISCHE DATEN :

Schlauchtülle Ø :	10 mm
Abmessungen:	130x30x100 mm (± 0,1 mm)*
Gewicht:	0,63 kg
Artikel-Nummer:	10.01.12.00059
Ersatzsaugplatte oben:	10.01.12.00702
Ersatzsaugplatte unten:	10.01.12.00063

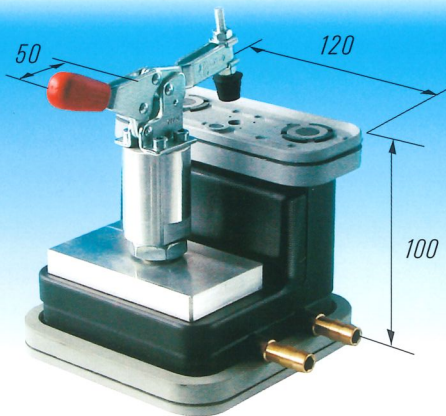

Blocksauger VC-G 120x50 mit Spannhebel für Schmalteile

Blocksauger aus Kunststoff mit Schlauchanschluss für glatte Tische. Saugplatten oben und unten austauschbar. Mit mechanischem Spannhebel zum zusätzlichen Klemmen von schmalen Werkstücken.

TECHNISCHE DATEN :

Schlauchtülle Ø:	10 mm
Abmessungen:	120x50x100 mm (± 0,06 mm)*
Gewicht:	0,80 kg
Artikel-Nummer:	10.01.12.00125
Ersatzsaugplatte oben:	10.01.12.00012
Ersatzsaugplatte unten:	10.01.12.00063

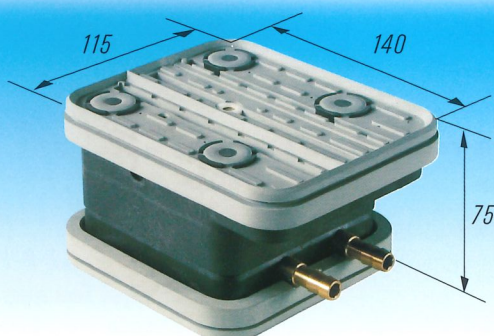

Blocksauger VC-G 140x115 für Schablone

Blocksauger aus Kunststoff mit Schlauchanschluss für glatte Tische. Saugplatte unten austauschbar, Saugplatte oben **nicht** austauschbar. Obere Saugplatte ist in 2 Saugflächen aufgeteilt:

Saugfläche 1:	Schablone fixieren
Saugfläche 2:	Werkstück auf Schablone spannen

TECHNISCHE DATEN :

Schlauchtülle Ø :	10 mm
Abmessungen:	140x115x75 mm (± 0,1 mm)*
Gewicht:	0,80 kg
Artikel-Nummer:	10.01.12.00875
Ersatzsaugplatte oben:	nicht austauschbar
Ersatzsaugplatte unten:	10.01.12.00063

Vakuum-Aufspannsysteme **INNOSPANN**

■ **INNOSPANN Steel-Plate**



Mit den Vakuum-Aufspannsystemen **INNOSPANN** kann jedes CNC-Bearbeitungszentrum einfach und schnell nachgerüstet werden. Das modulare Baukastensystem sorgt dabei für maximale Flexibilität. Vier Grundsysteme mit verschiedenen Kombinationsmöglichkeiten stehen zur Verfügung.

INNOSPANN Steel-Plate – Die flexible Lösung für alle CNC-Bearbeitungsmaschinen

Die Steel-Plate ist aus 3 mm dickem Edelstahl gefertigt und wird jeweils an die Maße des eingesetzten Maschinen-Tisches angepasst.

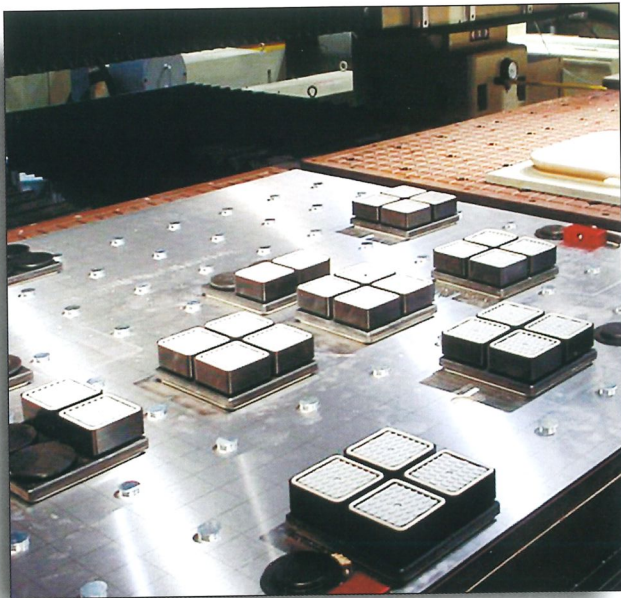

Auf der Steel-Plate können sowohl Quad Base (siehe S. 8) als auch Mono Base (siehe S. 9) frei positioniert werden. Als Orientierungshilfe bei der Positionierung besitzt die Steel-Plate eine gelaserte Rastereinteilung. Nicht bedeckte Vakuum-Öffnungen müssen mit Hilfe von Verschluss-Magneten abgedichtet werden. Diese sind als Zubehör separat mitzubestellen.

Mit der Steel-Plate kann **jedes CNC-Bearbeitungszentrum** ausgerüstet werden. Bei der Verwendung auf glatten Tischen und Balkentischen ist eine Zwischenplatte (Schichtplatte) nötig, die direkt auf den Maschinentisch montiert wird.

TECHNISCHE DATEN :

Steel-Plate bei Einsatz mit Quad Base

Abmessungen: 1600x600 mm
Artikel-Nummer: 10.01.14.00001

Abmessungen: An den jeweiligen Tisch angepasst
Artikel-Nummer: 10.01.14.99999

Steel-Plate bei Einsatz mit Mono Base

Abmessungen: 1600x600 mm
Artikel-Nummer: 10.01.14.00007

Abmessungen: An den jeweiligen Tisch angepasst
Artikel-Nummer: 10.01.14.99999

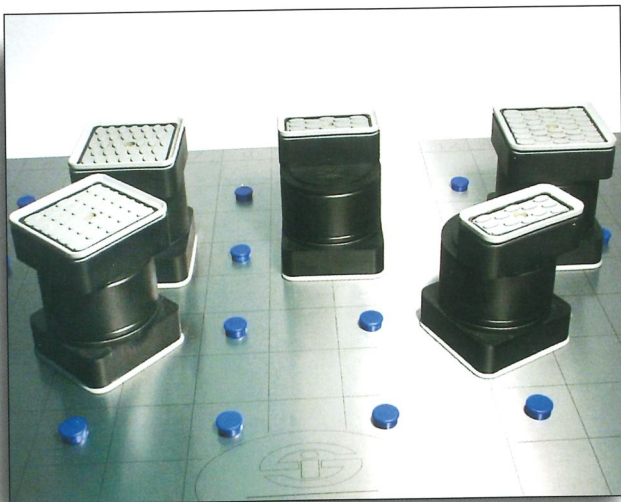

■ INNOSPANN Mini-Plate und Adapter-Plate



INNOSPANN Mini-Plate – Passt auf alle Rastertische

Die Mini-Plate kann sowohl Quad Base (siehe S. 8) als auch Mono Base (siehe S. 9) aufnehmen und direkt in den **Rastertisch** des CNC-Bearbeitungszentrums eingelegt werden.

Mini-Plate bei Einsatz mit Quad Base

Die Quad Base ist auf der Mini-Plate frei positionierbar und kann mit bis zu vier Standard-Sauger-Cups bestückt werden.

Mini-Plate bei Einsatz mit Mono Base

Die Mono Base ist auf der Mini-Plate frei positionierbar. Nicht bedeckte Vakuum-Öffnungen müssen mit Hilfe von Verschluss-Magneten (im Lieferumfang enthalten) abgedichtet werden.

TECHNISCHE DATEN:

Mini-Plate*

Abmessungen: 212x212 mm für Rastermaß 50x50 mm,
Nutbreite 5 mm, Nuttiefe 5 mm
Artikelnummer: 10.01.14.00004

Abmessungen: 212x212 mm für Rastermaß 30x30 mm,
Nutbreite 7 mm, Nuttiefe 7 mm
Artikelnummer: 10.01.14.00014

Abmessungen: Sonstige
Artikelnummer: 10.01.14.99999

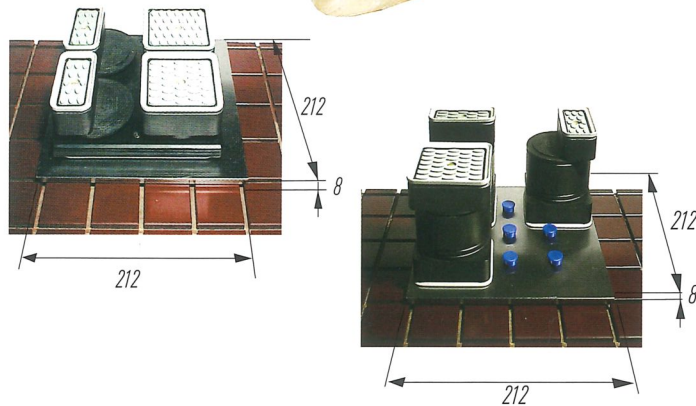

INNOSPANN Adapter-Plate –

Für SCHMALZ 1- und 2-Kreis-Konsolen

Die Adapter-Plate kann sowohl Quad Base (siehe S. 8) als auch Mono Base (siehe S. 9) aufnehmen und direkt auf das **SCHMALZ 1- bzw. 2-Kreis-Konsolensystem** aufgesetzt werden. Sie eignet sich besonders für das Spannen schmaler und gekrümmter Werkstücke.

Adapter-Plate für SCHMALZ 1-Kreis-Konsole

Die Adapter-Plate wird mittels mechanischer Klemmung auf der Konsole vorfixiert. Durch Vakuum werden Werkstück und Adapter-Plate sicher auf der Konsole gespannt.

Adapter-Plate für SCHMALZ 2-Kreis-Konsole

Die Adapter-Plate wird mittels Vakuum auf der Konsole vorfixiert. Über den zweiten Vakuumkreis werden Werkstück und Adapterkonsole sicher auf der Konsole gespannt.

Beide Adapter-Plates sind mit Quad Base oder Mono Base einsetzbar.

TECHNISCHE DATEN

Adapter-Plate*

Abmessungen: 300x200x8 mm für 1-Kreis-System
Artikel-Nummer: 10.01.14.00025

Abmessungen: 200x200x28 mm für 2-Kreis-System
Artikel-Nummer: 10.01.14.00029

* Ohne Quad Base oder Mono Base

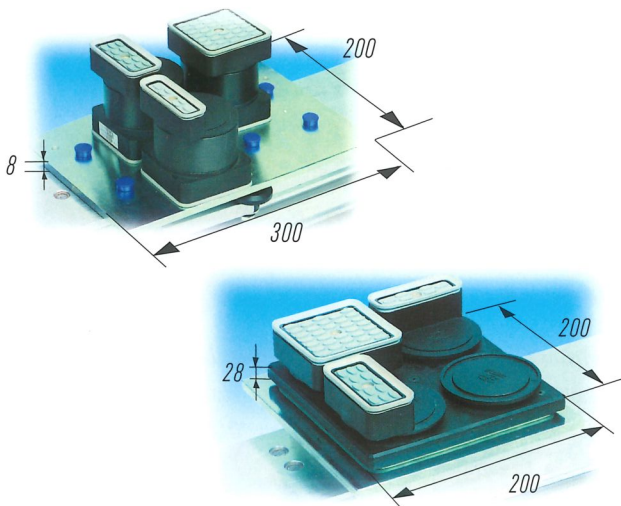

Vakuum-Aufspannsysteme **INNOSPANN**

■ INNOSPANN Quad Base-G und Quad-Base

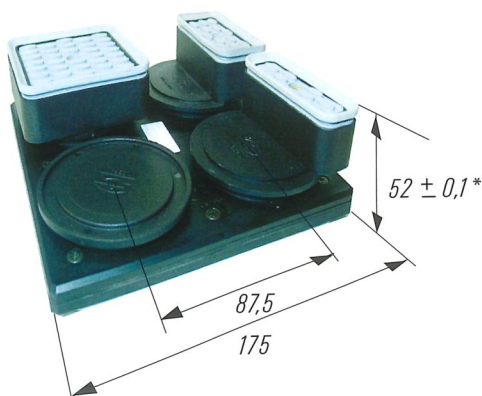
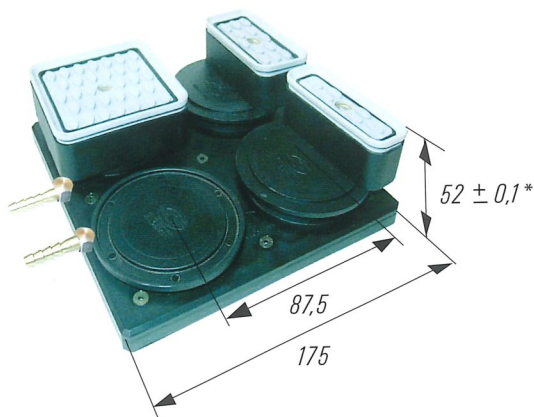

INNOSPANN Quad Base-G – Mit Schlauchanschluss für glatte Maschinentische

Die Quad Base-G besitzt zwei Vakuum-Anschlüsse: Über den ersten Anschluss wird die Quad Base-G auf dem **glatten Maschinentisch** vorfixiert, um sie gegen das Verschieben beim Werkstückhandling zu sichern. Der zweite Anschluss sorgt für das sichere und präzise Spannen von Werkstück und Quad Base-G.

Die Quad Base-G kann bis zu vier Standard-Sauger-Cups aufnehmen und wird mit jeweils vier Verschlussdeckeln geliefert. Standard-Sauger-Cups und Zwischenringe für unterschiedliche Bauhöhe müssen separat mitbestellt werden (siehe S. 9 bzw. S. 11). Für das Spannen schwerer Werkstücke kann die Quad Base-G auch Hebe-Cups (siehe S. 10) aufnehmen. Zur exakten Werkstück-Positionierung ist die spezielle Quad-Base-G für die Aufnahme von Vakuum-Anschlägen (siehe S. 10) erhältlich.

TECHNISCHE DATEN :

Quad Base-G bei Einsatz mit Standard-Sauger-Cups/ Hebe-Cup

Schlauchtülle Ø:	6,5 mm
Abmessungen:	175x175 mm
Artikel-Nummer:	10.01.15.00007

Quad Base-G bei Einsatz mit Vakuum-Anschlag

Schlauchtülle Ø:	6,5 mm
Abmessungen:	175x175 mm
Artikel-Nummer:	10.01.15.00008

INNOSPANN Quad Base – Werkstücke sicher und schonend spannen

Die Quad Base kann jeweils in Kombination mit Steel-Plate, Mini-Plate oder Adapter-Plate eingesetzt werden.

Die Quad Base kann bis zu vier Standard-Sauger-Cups aufnehmen und wird mit jeweils vier Verschlussdeckeln geliefert. Standard-Sauger-Cups und Zwischenringe für unterschiedliche Bauhöhen müssen separat mitbestellt werden (siehe S. 9 bzw. S. 11). Für das Spannen schwerer Werkstücke kann die Quad Base auch Hebe-Cups (siehe S. 10) aufnehmen. Zur exakten Werkstück-Positionierung ist die spezielle Quad-Base für die Aufnahme von Vakuum-Anschlägen (siehe S. 10) erhältlich.

TECHNISCHE DATEN :

Quad Base bei Einsatz mit Standard-Sauger-Cups/Hebe-Cup

Abmessungen:	175x175 mm
Artikel-Nummer:	10.01.15.00001

Quad Base bei Einsatz mit Vakuum-Anschlag

Abmessungen:	175x175 mm
Artikel-Nummer:	10.01.15.00002

* Saugerhöhe mit Hilfe von Zwischenringen variierbar (siehe S. 11)

■ INNOSPANN Mono Base und Standard-Sauger-Cups

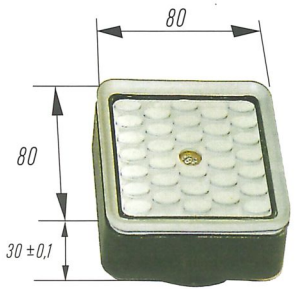
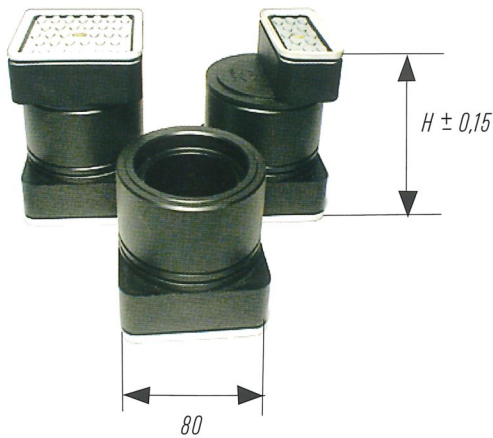

INNOSPANN Mono Base – Zur flexiblen Werkstück-Positionierung

Die Mono Base kann jeweils in Kombination mit Steel-Plate, Mini-Plate oder Adapter-Plate eingesetzt werden.

Jede Mono Base kann jeweils einen Standard-Sauger-Cup aufnehmen. Die Bauhöhe kann mit Zwischenringen variiert werden. Durch die reduzierte Spannfläche ist die Mono Base sehr variabel einsetzbar und speziell für das Spannen von Freiformflächen geeignet.

TECHNISCHE DATEN :

Mono Base bei Einsatz mit Steel-Plate (H = 3 mm)

Abmessungen: H = 52 mm* (mit Steel-Plate = 55 mm)

Artikel-Nummer: 10.01.15.00009

Abmessungen: H = 72 mm* (mit Steel-Plate = 75 mm)

Artikel-Nummer: 10.01.15.00078

Abmessungen: H = 97 mm* (mit Steel-Plate = 100 mm)

Artikel-Nummer: 10.01.15.00079

Mono Base bei Einsatz mit Mini-Plate und 1-Kreis Adapter-Plate (H = 8 mm)

Abmessungen: H = 67 mm* (mit Mini-/Adapter-Plate = 75 mm)

Artikel-Nummer: 10.01.15.00080

Abmessungen: H = 92 mm* (mit Mini-/Adapter-Plate = 100 mm)

Artikel-Nummer: 10.01.15.00081

Mono Base bei Einsatz mit 2-Kreis Adapter-Plate (H = 28 mm)

Abmessungen: H = 72 mm* (mit Adapter-Plate = 100 mm)

Artikel-Nummer: 10.01.15.00078

INNOSPANN Standard-Sauger-Cups – Für jedes Werkstück der richtige Cup

Die Standard-Sauger-Cups können sowohl in Quad Base(-G) als auch in Mono Base aufgenommen werden. Drei verschiedene Ausführungen stehen zur Auswahl. Anstelle von Standard-Sauger-Cups können bei Quad Base(-G) auch Verschluss-Deckel zum Schutz vor Verschmutzungen verwendet werden.

TECHNISCHE DATEN :

Standard-Sauger-Cups

Abmessungen: 80x80 mm (Cup 1)

Artikel-Nummer: 10.01.15.00003

Abmessungen: 80x40 mm (Cup 2)

Artikel-Nummer: 10.01.15.00004

Abmessungen: 80x28 mm (Cup 3)

Artikel-Nummer: 10.01.15.00005

Verschluss-Deckel für Quad Base(-G)

Abmessungen: Ø 80 mm

Artikel-Nummer: 10.01.15.00083

* Inklusive Standard-Sauger-Cup (Lieferumfang ohne Cup)

Vakuum-Aufspannsysteme INNOSPANN

■ INNOSPANN Zubehör

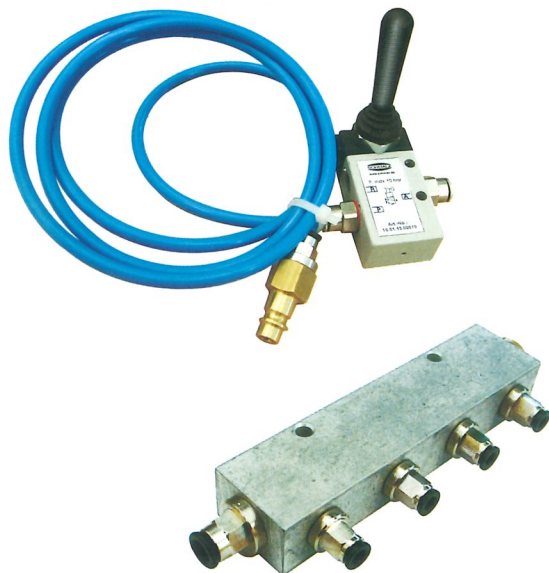
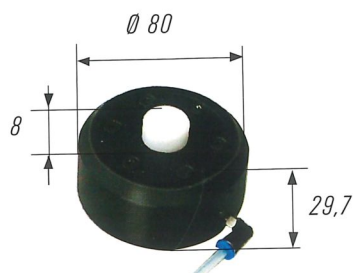
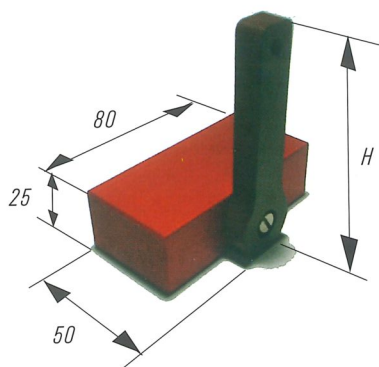
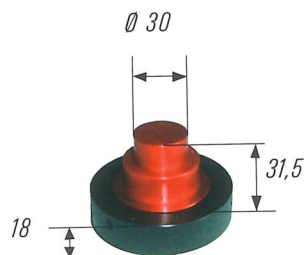

INNOSPANN Anschlag-Systeme

Zur exakten Werkstück-Positionierung stehen zwei verschiedene Systeme zur Auswahl: Der **Vakuum-Anschlag** ist frei positionierbar und kann in der speziellen Quad Base(-G) aufgenommen werden. Wird Vakuum angelegt, so senkt sich der Anschlag automatisch. Der **Magnet-Anschlag** ist ebenfalls frei positionierbar und muss manuell umgeklappt werden.

TECHNISCHE DATEN

Vakuum-Anschlag

Artikel-Nummer: 10.01.15.00061

Magnet-Anschlag

Abmessungen: H = 70 mm

Artikel-Nummer: 10.01.15.00012

Abmessungen: H = 95 mm

Artikel-Nummer: 10.01.15.00013

Abmessungen: H = 120 mm

Artikel-Nummer: 10.01.15.00014

INNOSPANN Hebe-Cup

Der Hebe-Cup kann wie ein Standard-Sauger-Cup auf die Quad Base(-G) aufgesteckt werden. Schwere Werkstücke können so leicht verschoben werden.

TECHNISCHE DATEN :

Hebe-Cup

Abmessungen: Ø 80 mm

Artikel-Nummer: 10.01.15.00042

INNOSPANN Handhebel-Ventil für Hebe-Cup

Mit Hilfe des Handhebel-Ventils kann die Druckluftzufuhr zum Hebe-Cup gesteuert werden (Druckluft EIN/AUS). 1,5 m Schlauch (Ø 6 mm) inklusive.

TECHNISCHE DATEN :

Handhebel-Ventil für Hebe-Cup

Anschlüsse: Ø 6 mm

Artikel-Nummer: 10.01.15.00070

INNOSPANN Verteilerblock für Hebe-Cup

Bis zu vier Hebe-Cups können mit Hilfe des Verteilerblocks über einen Druckluftanschluss versorgt werden. 10 m Schlauch (Ø 4 mm) und 3 Verschluss-Stopfen für nicht benutzte Anschlüsse inklusive.

TECHNISCHE DATEN :

Verteilerblock für Hebe-Cup

Anschlüsse: 4 x Ø 4 mm, 1 x Ø 6 mm

Artikel-Nummer: 10.01.15.00082

INNOSPANN Verschluss-Magnete

Nicht belegte Vakuum-Öffnungen der Steel-Plate müssen mit Hilfe von Verschluss-Magneten abgedichtet werden.

TECHNISCHE DATEN :

Verschluss-Magnete

Abmessungen: Ø 17 mm

Artikel-Nummer: 10.01.14.00003

Abmessungen: Ø 25 mm

Artikel-Nummer: 10.01.14.00002

■ INNOSPANN Ersatzteile

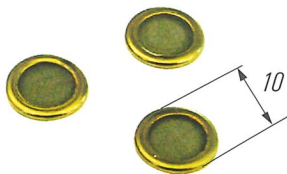
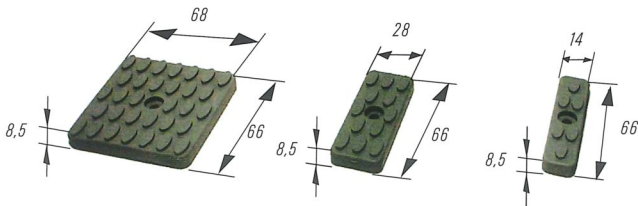
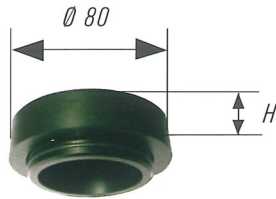
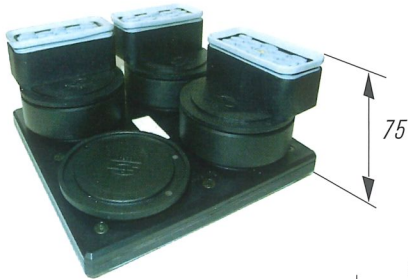

INNOSPANN Zwischenring Quad Base(-G)

TECHNISCHE DATEN :

Zwischenring bei Einsatz mit Steel-Plate (H = 3 mm)

Abmessungen: H = 20 mm (mit Steel-Plate = 75 mm)

Artikel-Nummer: 10.01.15.00053

Abmessungen: H = 37 mm (mit Steel-Plate = 100 mm)

Artikel-Nummer: 10.01.15.00072

Zwischenring bei Einsatz mit Mini-Plate und 1-Kreis Adapter-Plate (H = 8 mm)

Abmessungen: H = 15 mm (mit Mini-/Adapter-Plate = 75 mm)

Artikel-Nummer: 10.01.15.00052

Abmessungen: H = 32 mm (mit Mini-/Adapter-Plate = 100 mm)

Artikel-Nummer: 10.01.15.00071

Zwischenring bei Einsatz mit 2-Kreis Adapter-Plate (H = 28 mm)

Abmessungen: H = 20 mm (mit Adapter-Plate = 100 mm)

Artikel-Nummer: 10.01.15.00053

INNOSPANN Einlegekissen

TECHNISCHE DATEN :

Einlegekissen für Standard-Sauger-Cups

Abmessungen: 66x68 mm (für Cup 1)

Artikel-Nummer: 10.01.15.00017

Abmessungen: 66x28 mm (für Cup 2)

Artikel-Nummer: 10.01.15.00018

Abmessungen: 66x14 mm (für Cup 3)

Artikel-Nummer: 10.01.15.00019

INNOSPANN Dichtrahmen

TECHNISCHE DATEN :

Dichtrahmen für Standard-Sauger-Cups

Abmessungen: 81x83 mm (für Cup 1)

Artikel-Nummer: 10.01.15.00020

Abmessungen: 81x43 mm (für Cup 2)

Artikel-Nummer: 10.01.15.00021

Abmessungen: 81x31 mm (für Cup 3)

Artikel-Nummer: 10.01.15.00022

INNOSPANN Filter

TECHNISCHE DATEN :

Filter für Einlegekissen

Abmessungen: Ø 10 mm

Artikel-Nummer: 10.07.01.00085

INNOSPANN Gummischnüre

TECHNISCHE DATEN :

Gummischnüre für Standard-Sauger-Cups

Abmessungen: 10x4 mm, jeweils 1m Länge

Artikel-Nummer: 10.01.15.00062

Gummischnüre für Unterseite Quad Base(-G)

Abmessungen: Ø 8 mm, jeweils 1m Länge

Artikel-Nummer: 10.07.04.00002

Vakuum-Aufspannsystem VC-T

■ Schlauchloses, flexibles Aufspannsystem zum Nachrüsten

Das **schlauchlose** Vakuum-Aufspannsystem VC-T für enorme Rüstzeitverkürzungen sowie höchste Präzision und Wiederholgenauigkeit bei der Werkstück-Bearbeitung.

Aufspanntisch

Der Aufspanntisch ist aus verzugsarmem Aluminium gefertigt. Eine Vielzahl von Saugstellen sind so angeordnet, dass immer eine Saugstelle von einem Blocksauger belegt ist, ganz gleich an welcher Position sich dieser befindet. Alle Saugstellen werden über nur eine Leitung mit Vakuum versorgt und sind über spezielle Ventile geschlossen. Sie öffnen automatisch, sobald die Saugstelle von einem Blocksauger überdeckt wird. Dieses Prinzip gibt Ihnen maximale Freiheit bezüglich der Saugerpositionierung.

■ **Einfache Reinigung, keine Störkonturen.**

■ **Flexible und schnelle Montage auf glatten Tischen und Rastertischen.**

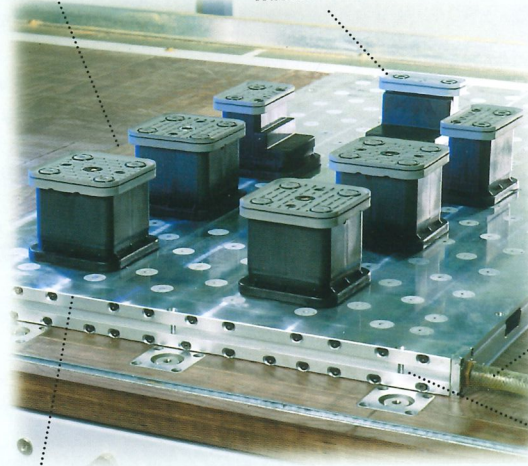

■ **Der Aufspanntisch wird nach der Montage überfräst, um eine absolute Genauigkeit zur Werkzeugspindel zu gewährleisten. Daraus resultiert maximale Präzision bei der Bearbeitung.**

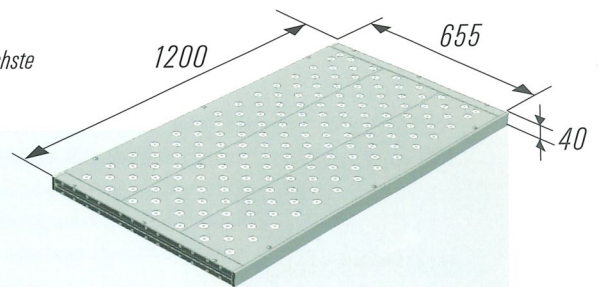

Vakuum-Aufspanntisch VC-T aus Aluminium mit Magnetventiltechnik und zentralem Vakuumanschluss. Nach der Montage überfräsbar.

Abmessungen: 1200x655x40 mm
(Andere Abmessungen auf Anfrage)
Artikel-Nummer: 10.01.13.00003

■ **Vakuumversorgung des Tisches über nur eine Zuleitung, keine weiteren Verschlauchungen notwendig.**

■ **Integrationsmöglichkeit verschiedener Zusatzelemente.**

Arbeitsablauf

Rüstvorgang

Die Blocksauger werden in kürzester Zeit völlig frei und werkstückgerecht positioniert (z. B. über Laserprojizierung oder Maßskalen). Sobald sie sich in der gewünschten Position befinden, werden diese mit Vakuum auf den Tisch gespannt, damit sie sich beim Be- bzw. Entladen der Maschine nicht verschieben können.



Werkstück spannen

Nach dem Positionieren und Fixieren der Blocksauger werden die Werkstücke aufgelegt und gespannt. Bei schweren Werkstücken können optionsweise Blocksauger mit integriertem Abhebesystem eingesetzt werden. Dadurch wird das exakte Positionieren des Werkstückes erleichtert.

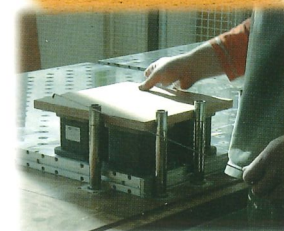
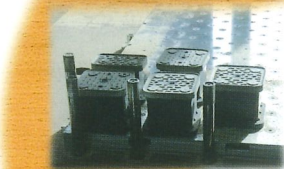

Einfaches Reinigen

Nach der Bearbeitung kann das System mühelos und rasch gereinigt werden, da keine Störkonturen auftreten. Weder grober Schmutz noch feinsten Staub haben eine Chance, diesem Spannsystem etwas anzuhaben, da der Vakuumkreislauf in sich geschlossen ist. Dadurch wird ein störungsfreier und zuverlässiger Produktionsablauf garantiert.



Bearbeitung

Nach dem Spannen der Werkstücke werden diese bearbeitet. Selbst in der Massivholzbearbeitung garantiert VC-T maximale Sicherheit. Dieses System hält den höchsten spanntechnischen Anforderungen stand.

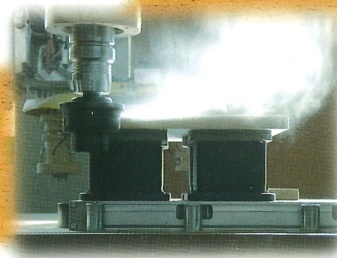

■ Blocksauger für schlauchloses Aufspannsystem VC-T

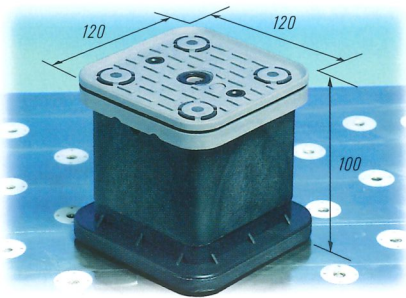

Blocksauger VC-T 120x120

Blocksauger aus Kunststoff für schlauchloses Aufspannsystem VC-T. Saugplatte oben und Dichtring unten austauschbar.

TECHNISCHE DATEN:

Abmessungen: 120x120x100 mm ($\pm 0,06$ mm)*
 Gewicht: 0,77 kg
 Artikel-Nummer: 10.01.12.00001
 Ersatzsaugplatte oben: 10.01.12.00010
 Ersatzdichtring unten: 10.01.12.00013

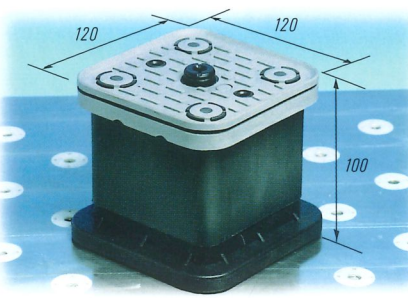

Blocksauger VC-T 120x120 mit Abhebesystem

Blocksauger aus Kunststoff für schlauchloses Aufspannsystem VC-T. Saugplatte oben und Dichtring unten austauschbar. Das integrierte Abhebesystem erleichtert die Werkstückpositionierung.

TECHNISCHE DATEN:

Abmessungen: 120x120x100 mm ($\pm 0,06$ mm)*
 Gewicht: 0,82 kg
 Artikel-Nummer: 10.01.12.00002
 Ersatzsaugplatte oben: 10.01.12.00010
 Ersatzdichtring unten: 10.01.12.00013

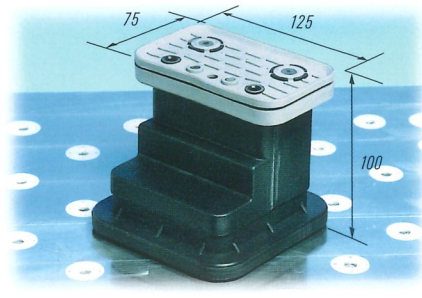

Blocksauger VC-T 125x75 für Schmalteile

Blocksauger aus Kunststoff für schlauchloses Aufspannsystem VC-T. Saugplatte oben und Dichtring unten austauschbar. Für schmale Werkstücke.

TECHNISCHE DATEN:

Abmessungen: 125x75x100 mm ($\pm 0,06$ mm)*
 Gewicht: 0,63 kg
 Artikel-Nummer: 10.01.12.00003
 Ersatzsaugplatte oben: 10.01.12.00011
 Ersatzdichtring unten: 10.01.12.00013

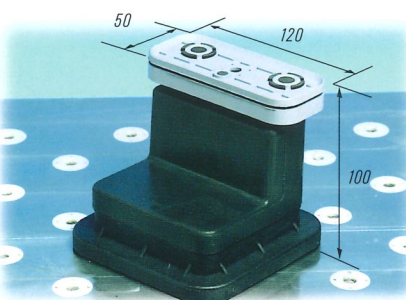

Blocksauger VC-T 120x50 für Schmalteile

Blocksauger aus Kunststoff für schlauchloses Aufspannsystem VC-T. Saugplatte oben und Dichtring unten austauschbar. Für schmale Werkstücke.

TECHNISCHE DATEN:

Abmessungen: 120x50x100 mm ($\pm 0,06$ mm)*
 Gewicht: 0,60 kg
 Artikel-Nummer: 10.01.12.00004
 Ersatzsaugplatte oben: 10.01.12.00012
 Ersatzdichtring unten: 10.01.12.00013

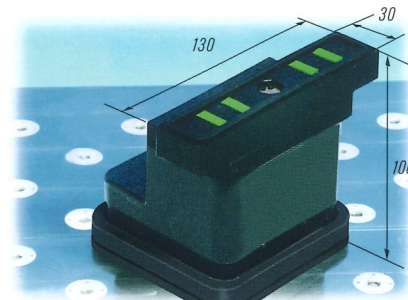

Blocksauger VC-T 130x30 für Schmalteile

Blocksauger aus Kunststoff für schlauchloses Aufspannsystem VC-T. Saugplatte oben und Dichtring unten austauschbar, obere Saugfläche mit Moosgummi. Für schmale Werkstücke.

TECHNISCHE DATEN:

Abmessungen: 130x30x100 mm ($\pm 0,1$ mm)*
 Gewicht: 0,63 kg
 Artikel-Nummer: 10.01.12.00117
 Ersatzsaugplatte oben: 10.01.12.00702
 Ersatzdichtring unten: 10.01.12.00013

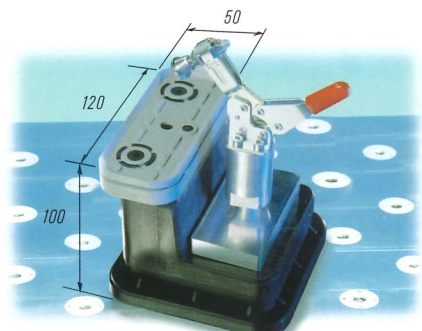

Blocksauger VC-T 120x50 mit Spannhebel für Schmalteile

Blocksauger aus Kunststoff für schlauchloses Aufspannsystem VC-T. Saugplatte oben und Dichtring unten austauschbar. Mit mechanischem Spannhebel zum zusätzlichen Klemmen von schmalen Werkstücken.

TECHNISCHE DATEN:

Abmessungen: 120x50x100 mm ($\pm 0,06$ mm)*
 Gewicht: 0,80 kg
 Artikel-Nummer: 10.01.12.00009
 Ersatzsaugplatte oben: 10.01.12.00012
 Ersatzdichtring unten: 10.01.12.00013

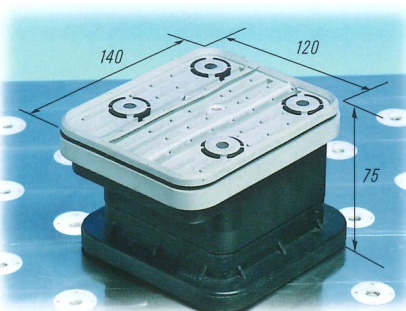

Blocksauger VC-T 140x120 für Schablone

Blocksauger aus Kunststoff für schlauchloses Aufspannsystem VC-T. Dichtring unten austauschbar, Saugplatte oben **nicht** austauschbar. Obere Saugplatte ist in 2 Saugflächen aufgeteilt.
 Saugfläche 1: Schablone fixieren
 Saugfläche 2: Werkstück auf Schablone spannen

TECHNISCHE DATEN:

Abmessungen: 140x120x75 mm ($\pm 0,1$ mm)*
 Gewicht: 0,80 kg
 Artikel-Nummer: 10.01.12.00005
 Ersatzsaugplatte oben: nicht austauschbar
 Ersatzdichtring unten: 10.01.12.00013

* Gemessen unter Normbedingungen

Vakuum-Aufspannsystem VC-K1

■ Blocksauger VC-K1 für SCHMALZ 1-Kreis-Konsolen

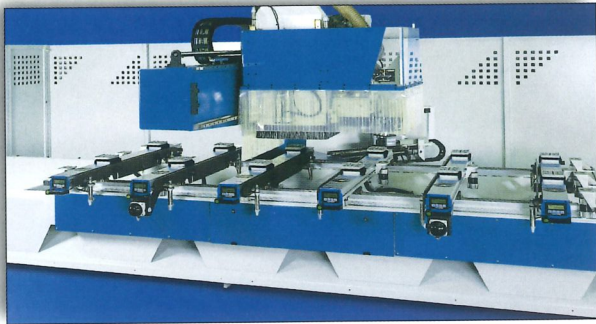

Das Vakuum-Aufspannsystem VC-K1 für CNC-Bearbeitungsmaschinen mit **1-Kreis-System**. Die Blocksauger werden mit mechanischer Klemmung auf den Konsolen vorfixiert, um sie gegen das Verschieben beim Werkstückhandling zu sichern. Durch Vakuum werden Werkstück und Blocksauger sicher und präzise auf die Konsolen gespannt.

Technische Daten und Bestellinformationen

Blocksauger VC-K1 115x140

Blocksauger aus Kunststoff mit mechanischer Klemmung für SCHMALZ 1-Kreis-Konsole. Saugplatten oben und unten austauschbar.

TECHNISCHE DATEN :

Abmessungen:	115x140x50 mm (± 0,06 mm)*
Gewicht:	0,60 kg
Artikel-Nummer:	10.01.12.00210
Ersatzsaugplatte oben:	10.01.12.00488
Ersatzsaugplatte unten:	10.01.12.00228

Blocksauger VC-K1 125x75 quer/längs für Schmalteile

Blocksauger aus Kunststoff mit mechanischer Klemmung für SCHMALZ 1-Kreis-Konsole. Saugplatten oben und unten austauschbar. Für schmale Werkstücke.

TECHNISCHE DATEN :

Abmessungen:	125x75x50 mm (± 0,06 mm)*
Gewicht:	0,60 kg
Artikel-Nummer:	10.01.12.00211 quer montiert 10.01.12.00230 längs montiert
Ersatzsaugplatte oben:	10.01.12.00011
Ersatzsaugplatte unten:	10.01.12.00228

Blocksauger VC-K1 115x140 mit Tastventil

Blocksauger aus Kunststoff mit mechanischer Klemmung für SCHMALZ 1-Kreis-Konsole. Saugplatten oben und unten austauschbar. Mit integriertem Tastventil, damit auch nicht benötigte Blocksauger auf der Konsole verbleiben können.

TECHNISCHE DATEN :

Abmessungen:	115x140x50 mm (± 0,06 mm)*
Gewicht:	0,60 kg
Artikel-Nummer:	10.01.12.00369
Ersatzsaugplatte oben:	10.01.12.00488
Ersatzsaugplatte unten:	10.01.12.00228

Blocksauger VC-K1 125x75 quer/längs mit Tastventil für Schmalteile

Blocksauger aus Kunststoff mit mechanischer Klemmung für SCHMALZ 1-Kreis-Konsole. Saugplatten oben und unten austauschbar. Mit integriertem Tastventil, damit auch nicht benötigte Blocksauger auf der Konsole verbleiben können. Für schmale Werkstücke.

TECHNISCHE DATEN :

Abmessungen:	125x75x50 mm (± 0,06 mm)*
Gewicht:	0,60 kg
Artikel-Nummer:	10.01.12.00370 quer montiert 10.01.12.00371 längs montiert
Ersatzsaugplatte oben:	10.01.12.00011
Ersatzsaugplatte unten:	10.01.12.00228

* Gemessen unter Normbedingungen

■ Blocksauger VC-K1 für SCHMALZ 1-Kreis-Konsolen

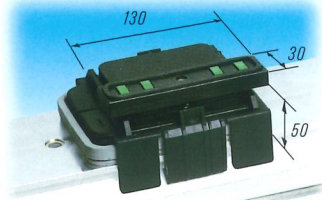
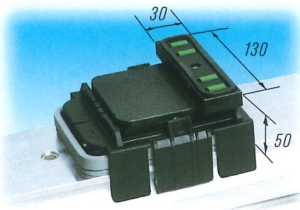

Blocksauger VC-K1 130x30 quer/längs für Schmalteile

Blocksauger aus Kunststoff mit mechanischer Klemmung für SCHMALZ 1-Kreis-Konsole. Saugplatte oben und unten austauschbar, Saugfläche oben mit Moosgummi. Für schmale Werkstücke.

TECHNISCHE DATEN :

Abmessungen:	130x30x50 mm ($\pm 0,1$ mm)*
Gewicht:	0,60 kg
Artikel-Nummer:	10.01.12.00379 quer montiert 10.01.12.00378 längs montiert
Ersatzsaugplatte oben:	10.01.12.00702
Ersatzsaugplatte unten:	10.01.12.00228

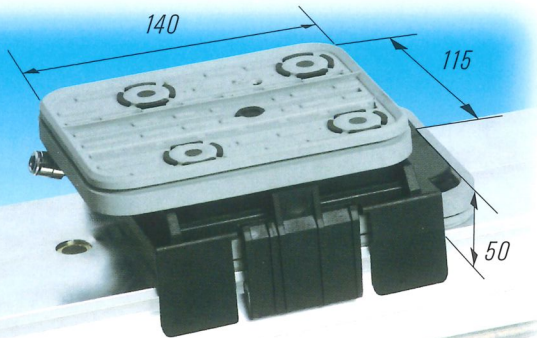

Blocksauger VC-K1 115x140 für Schablone

Blocksauger aus Kunststoff mit mechanischer Klemmung für SCHMALZ 1-Kreis-Konsole. Saugplatte unten austauschbar, Saugplatte oben **nicht** austauschbar.

Über separaten Vakuumanschluss kann Schablone auf Blocksauger fixiert werden. Obere Saugplatte ist in 2 Saugflächen aufgeteilt:

Saugfläche 1:	Schablone fixieren (über separaten Vakuumanschluss)
Saugfläche 2:	Werkstück auf Schablone spannen

TECHNISCHE DATEN :

Abmessungen:	115x140x50 mm ($\pm 0,1$ mm)*
Gewicht:	0,60 kg
Artikel-Nummer:	10.01.12.00275
Ersatzsaugplatte oben:	nicht austauschbar
Ersatzsaugplatte unten:	10.01.12.00228

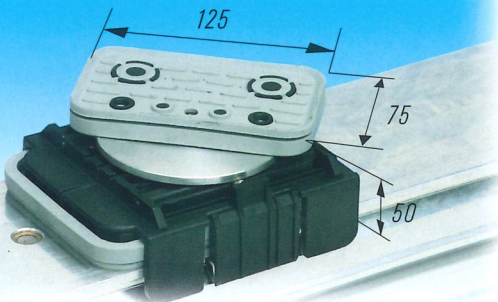

Blocksauger VC-K1 125x75 drehbar 360°

Blocksauger aus Kunststoff mit mechanischer Klemmung für SCHMALZ 1-Kreis-Konsole. Saugplatten oben und unten austauschbar.

Blocksaugeroberteil ist um 360° drehbar.

TECHNISCHE DATEN :

Abmessungen:	125x75x50 mm ($\pm 0,1$ mm)*
Gewicht:	0,70 kg
Artikel-Nummer:	10.01.12.00497
Ersatzsaugplatte oben:	10.01.12.00011
Ersatzsaugplatte unten:	10.01.12.00228

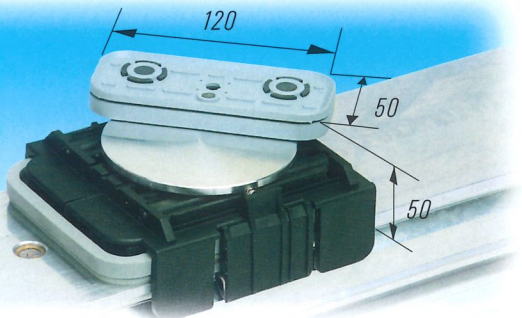

Blocksauger VC-K1 120x50 drehbar 360°

Blocksauger aus Kunststoff mit mechanischer Klemmung für SCHMALZ 1-Kreis-Konsole. Saugplatten oben und unten austauschbar.

Blocksaugeroberteil ist um 360° drehbar.

TECHNISCHE DATEN :

Abmessungen:	120x50x50 mm ($\pm 0,1$ mm)*
Gewicht:	0,70 kg
Artikel-Nummer:	10.01.12.00825
Ersatzsaugplatte oben:	10.01.12.00012
Ersatzsaugplatte unten:	10.01.12.00228

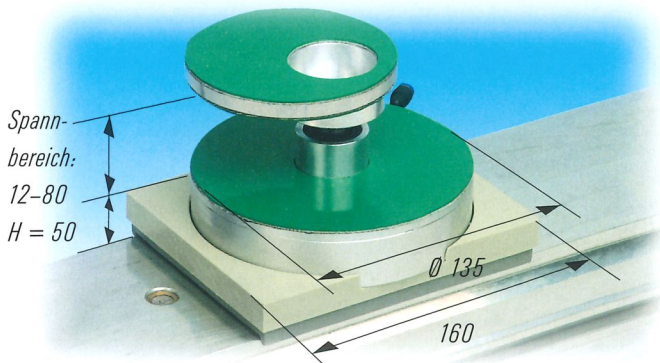

Blocksauger VC-K1 160x128, Rahmenspanner

Blocksauger aus Aluminium für SCHMALZ 1-Kreis-Konsole. Der Rahmenspanner wird über einen separaten Vakuumanschluss auf der Konsole vorfixiert. Schmale und gekrümmte Werkstücke, Rahmenteile, etc. werden mechanisch geklemmt.

TECHNISCHE DATEN :

Abmessungen:	160x128x50 mm ($\pm 0,1$ mm)*
Gewicht:	0,60 kg
Artikel-Nummer:	10.01.12.00781
Werkstückhöhe:	12 bis 80 mm
Max. Spannkraft:	ca. 70 kg
Hub:	10 mm

* Gemessen unter Normbedingungen

Vakuum-Aufspannsystem VC-K2

■ Blocksauger VC-K2 für SCHMALZ 2-Kreis-Konsolen mit $H = 50$ mm

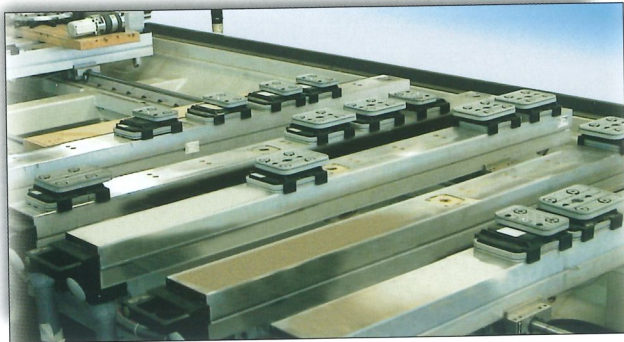

Das Vakuum-Aufspannsystem VC-K2 für CNC-Bearbeitungsmaschinen mit **2-Kreis-System**. Die Blocksauger mit **Höhe $H = 50$ mm** werden mittels Vakuum auf den Konsolen vorfixiert, um sie gegen das Verschieben beim Werkstückhandling zu sichern. Über den zweiten Vakuumkreis werden Werkstück und Blocksauger sicher und präzise auf die Konsolen gespannt.

Technische Daten und Bestellinformationen

Blocksauger VC-K2 115x140

Blocksauger aus Kunststoff für SCHMALZ 2-Kreis-Konsole. Saugplatten oben und unten austauschbar.

TECHNISCHE DATEN:

Abmessungen:	115x140x50 mm ($\pm 0,06$ mm)*
Gewicht:	0,60 kg
Artikel-Nummer:	10.01.12.00626
Ersatzsaugplatte oben:	10.01.12.00488
Ersatzsaugplatte unten:	10.01.12.00798

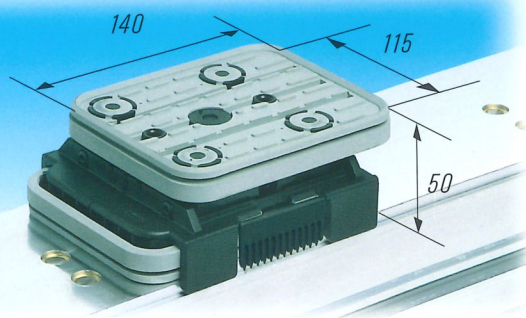

Blocksauger VC-K2 125x75 quer/längs für Schmalteile

Blocksauger aus Kunststoff für SCHMALZ 2-Kreis-Konsole. Saugplatten oben und unten austauschbar. Für schmale Werkstücke.

TECHNISCHE DATEN:

Abmessungen:	125x75x50 mm ($\pm 0,06$ mm)*
Gewicht:	0,60 kg
Artikel-Nummer:	10.01.12.00644 quer montiert 10.01.12.00628 längs montiert
Ersatzsaugplatte oben:	10.01.12.00011
Ersatzsaugplatte unten:	10.01.12.00798

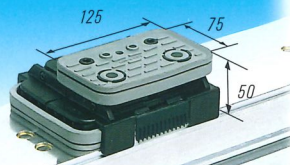
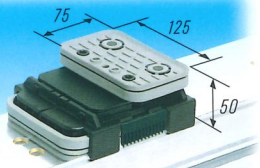

Blocksauger VC-K2 115x140 mit Tastventil

Blocksauger aus Kunststoff für SCHMALZ 2-Kreis-Konsole. Saugplatten oben und unten austauschbar. Mit integriertem Tastventil, damit auch nicht benötigte Blocksauger auf der Konsole verbleiben können.

TECHNISCHE DATEN:

Abmessungen:	115x140x50 mm ($\pm 0,06$ mm)*
Gewicht:	0,60 kg
Artikel-Nummer:	10.01.12.00627
Ersatzsaugplatte oben:	10.01.12.00488
Ersatzsaugplatte unten:	10.01.12.00798

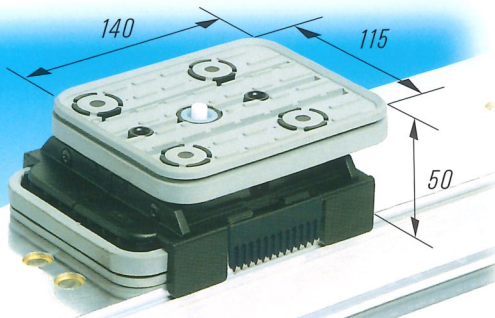

Blocksauger VC-K2 125x75 quer/längs für Schmalteile mit Tastventil

Blocksauger aus Kunststoff für SCHMALZ 2-Kreis-Konsole. Saugplatten oben und unten austauschbar. Mit integriertem Tastventil, damit auch nicht benötigte Blocksauger auf der Konsole verbleiben können. Für schmale Werkstücke.

TECHNISCHE DATEN:

Abmessungen:	125x75x50 mm ($\pm 0,06$ mm)*
Gewicht:	0,60 kg
Artikel-Nummer:	10.01.12.00645 quer montiert 10.01.12.00637 längs montiert
Ersatzsaugplatte oben:	10.01.12.00011
Ersatzsaugplatte unten:	10.01.12.00798

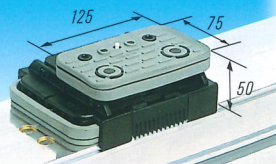
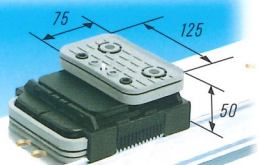

* Gemessen unter Normbedingungen

■ Blocksauger VC-K2 für SCHMALZ 2-Kreis-Konsolen mit H = 50 mm

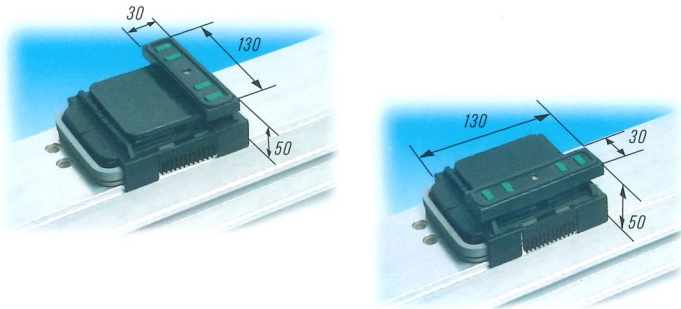

Blocksauger VC-K2 130x30 quer/längs für Schmalteile

Blocksauger aus Kunststoff für SCHMALZ 2-Kreis-Konsole. Saugplatten oben und unten austauschbar, Saugfläche oben mit Moosgummi. Für schmale Werkstücke.

TECHNISCHE DATEN:

Abmessungen:	130x30x50 mm ($\pm 0,1$ mm)*
Gewicht:	0,60 kg
Artikel-Nummer:	10.01.12.00646 quer montiert 10.01.12.00647 längs montiert
Ersatzsaugplatte oben:	10.01.12.00702
Ersatzsaugplatte unten:	10.01.12.00798

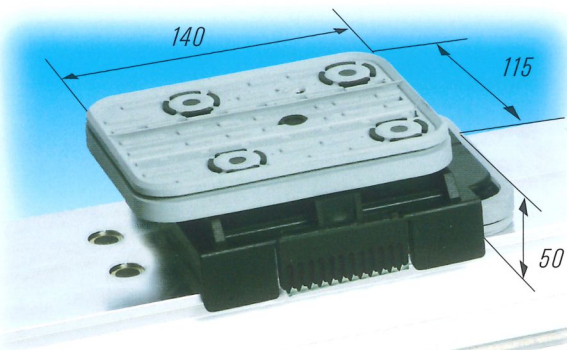

Blocksauger VC-K2 115x140 für Schablone

Blocksauger aus Kunststoff für SCHMALZ 2-Kreis-Konsole. Saugplatte unten austauschbar, Saugplatte oben **nicht** austauschbar. Obere Saugplatte ist in 2 Saugflächen aufgeteilt.

Saugfläche 1: Schablone fixieren
Saugfläche 2: Werkstück auf Schablone spannen

TECHNISCHE DATEN:

Abmessungen:	115x140x50 mm ($\pm 0,1$ mm)*
Gewicht:	0,70 kg
Artikel-Nummer:	10.01.12.00636
Ersatzsaugplatten oben:	nicht austauschbar
Ersatzsaugplatte unten:	10.01.12.00798

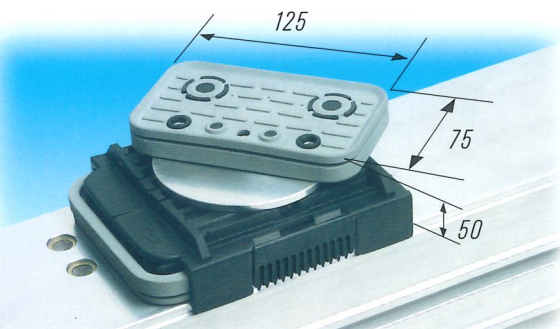

Blocksauger VC-K2 125x75 drehbar 360°

Blocksauger aus Kunststoff für SCHMALZ 2-Kreis-Konsole. Saugplatten oben und unten austauschbar. Blocksaugeroberteil ist um 360° drehbar.

TECHNISCHE DATEN:

Abmessungen:	125x75x50 mm ($\pm 0,1$ mm)*
Gewicht:	0,70 kg
Artikel-Nummer:	10.01.12.00629
Ersatzsaugplatte oben:	10.01.12.00011
Ersatzsaugplatte unten:	10.01.12.00798

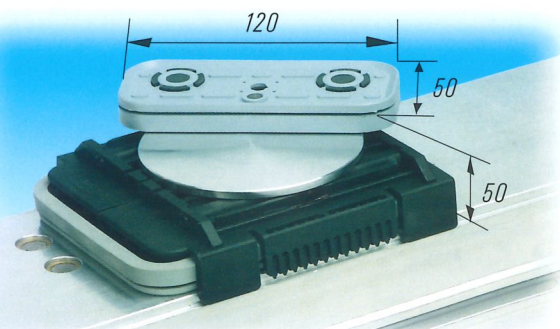

Blocksauger VC-K2 120x50 drehbar 360°

Blocksauger aus Kunststoff für SCHMALZ 2-Kreis-Konsole. Saugplatten oben und unten austauschbar. Blocksaugeroberteil ist um 360° drehbar.

TECHNISCHE DATEN:

Abmessungen:	120x50x50 mm (+/-0,1 mm)*
Gewicht:	0,70 kg
Artikel-Nummer:	10.01.12.00874
Ersatzsaugplatte oben:	10.01.12.00012
Ersatzsaugplatte unten:	10.01.12.00798

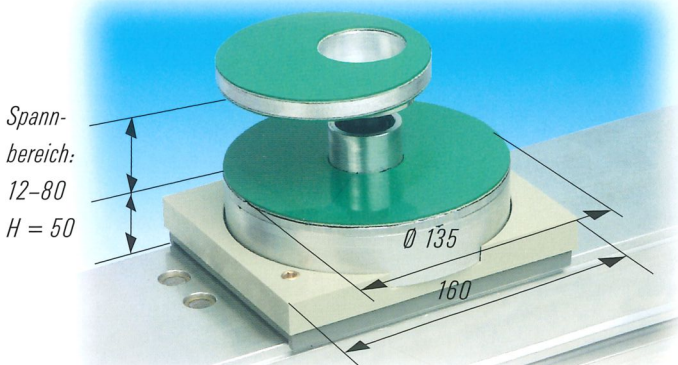

Blocksauger VC-K2 160x128, Rahmenspanner

Blocksauger aus Aluminium für SCHMALZ 2-Kreis-Konsole. Rahmenspanner wird mittels Vakuum auf der Konsole vorfixiert. Schmale und gekrümmte Werkstücke, Rahmentteile etc. werden mechanisch geklemmt.

TECHNISCHE DATEN:

Abmessungen:	160x128x50 mm ($\pm 0,1$ mm)*
Gewicht:	0,60 kg
Artikel-Nummer:	10.01.12.00737
Werkstückhöhe:	12 bis 80 mm
Max. Spannkraft:	ca. 70 kg
Hub:	10 mm

* Gemessen unter Normbedingungen

Vakuum-Aufspannsystem VC-K2

■ Blocksauger VC-K2 für SCHMALZ 2-Kreis-Konsolen mit H = 100 mm

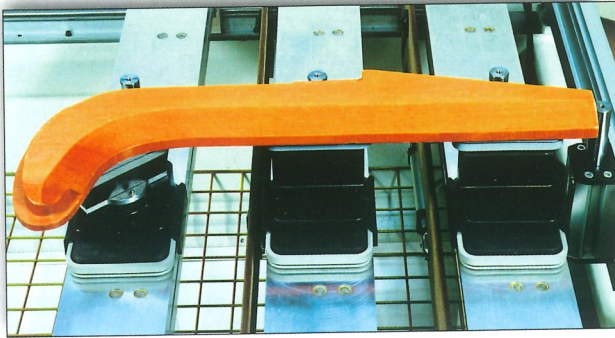

Das Vakuum-Aufspannsystem VC-K2 für CNC-Bearbeitungsmaschinen mit 2-Kreis-System. Die Blocksauger mit Höhe H = 100 mm werden mittels Vakuum auf den Konsolen vorfixiert, um sie gegen das Verschieben beim Werkstückhandling zu sichern. Über den zweiten Vakuumkreis werden Werkstück und Blocksauger sicher und präzise auf die Konsolen gespannt.

Technische Daten und Bestellinformationen

Blocksauger VC-K2 115x140

Blocksauger aus Kunststoff für SCHMALZ 2-Kreis-Konsole. Saugplatten oben und unten austauschbar.

TECHNISCHE DATEN :

Abmessungen:	115x140x100 mm (± 0,06 mm)*
Gewicht:	0,77 kg
Artikel-Nummer:	10.01.12.00445
Ersatzsaugplatte oben:	10.01.12.00488
Ersatzsaugplatte unten:	10.01.12.00798

Blocksauger VC-K2 115x140 mit Abhebesystem

Blocksauger aus Kunststoff für SCHMALZ 2-Kreis-Konsole. Saugplatten oben und unten austauschbar. Das integrierte Abhebesystem erleichtert die Werkstückpositionierung.

TECHNISCHE DATEN :

Abmessungen:	115x140x100 mm (± 0,06 mm)*
Gewicht:	0,82 kg
Artikel-Nummer:	10.01.12.00446
Ersatzsaugplatte oben:	10.01.12.00488
Ersatzsaugplatte unten:	10.01.12.00798

Blocksauger VC-K2 125x75 quer/längs für Schmalteile

Blocksauger aus Kunststoff für SCHMALZ 2-Kreis-Konsole. Saugplatten oben und unten austauschbar. Für schmale Werkstücke.

TECHNISCHE DATEN :

Abmessungen:	125x75x100 mm (± 0,06 mm)*
Gewicht:	0,63 kg
Artikel-Nummer:	10.01.12.00447 quer montiert 10.01.12.00506 längs montiert
Ersatzsaugplatte oben:	10.01.12.00011
Ersatzsaugplatte unten:	10.01.12.00798

Blocksauger VC-K2 120x50 quer/längs für Schmalteile

Blocksauger aus Kunststoff für SCHMALZ 2-Kreis-Konsole. Saugplatten oben und unten austauschbar. Für schmale Werkstücke.

TECHNISCHE DATEN :

Abmessungen:	120x50x100 mm (± 0,06 mm)*
Gewicht:	0,63 kg
Artikel-Nummer:	10.01.12.00126 quer montiert 10.01.12.00853 längs montiert
Ersatzsaugplatte oben:	10.01.12.00012
Ersatzsaugplatte unten:	10.01.12.00798

* Gemessen unter Normbedingungen

■ Blocksauger VC-K2 für SCHMALZ 2-Kreis-Konsolen mit H = 100 mm

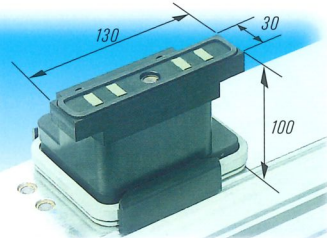
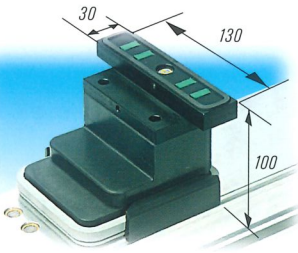

Blocksauger VC-K2 130x30 quer/längs für Schmalteile

Blocksauger aus Kunststoff für SCHMALZ 2-Kreis-Konsole. Saugplatten oben und unten austauschbar, obere Saugfläche mit Moosgummi. Für schmale Werkstücke.

TECHNISCHE DATEN :

Abmessungen:	130x30x100 mm ($\pm 0,1$ mm)*
Gewicht:	0,63 kg
Artikel-Nummer:	10.01.12.00854 quer montiert 10.01.12.00855 längs montiert
Ersatzsaugplatte oben:	10.01.12.00702
Ersatzsaugplatte unten:	10.01.12.00798

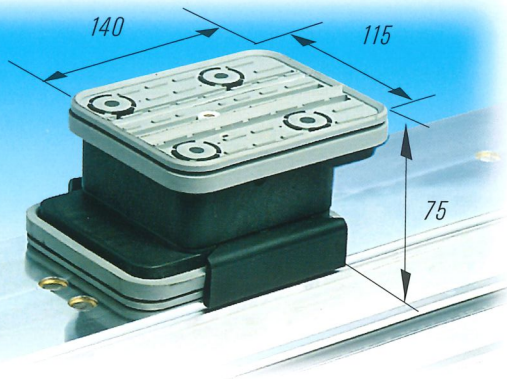

Blocksauger VC-K2 115x140 für Schablone

Blocksauger aus Kunststoff für SCHMALZ 2-Kreis-Konsole. Saugplatte unten austauschbar, Saugplatte oben **nicht** austauschbar. Obere Saugplatte ist in 2 Saugflächen aufgeteilt:

Saugfläche 1:	Schablone fixieren
Saugfläche 2:	Werkstück auf Schablone spannen

TECHNISCHE DATEN :

Abmessungen:	115x140x75 mm ($\pm 0,1$ mm)*
Gewicht:	0,80 kg
Artikel-Nummer:	10.01.12.00856
Ersatzsaugplatte oben:	nicht austauschbar
Ersatzsaugplatte unten:	10.01.12.00798

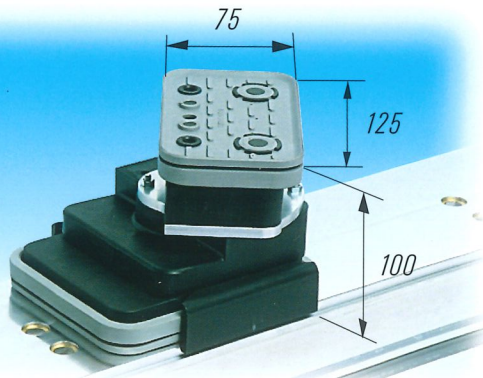

Blocksauger VC-K2 125x75 drehbar 90°

Blocksauger aus Kunststoff für SCHMALZ 2-Kreis-Konsole. Saugplatten oben und unten austauschbar. Blocksaugeroberteil ist um 90° drehbar.

TECHNISCHE DATEN :

Abmessungen:	125x75x100 mm (+/-0,1 mm)*
Gewicht:	0,92 kg
Artikel-Nummer:	10.01.12.00851
Ersatzsaugplatte oben:	10.01.12.00011
Ersatzsaugplatte unten:	10.01.12.00798

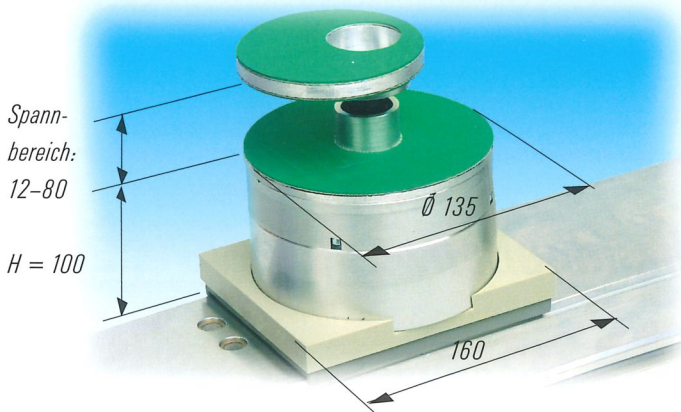

Blocksauger VC-K2 160x128, Rahmenspanner

Blocksauger aus Aluminium für SCHMALZ 2-Kreis-Konsole. Rahmenspanner wird mittels Vakuum auf der Konsole vorfixiert. Schmale und gekrümmte Werkstücke, Rahmenteile etc. werden mechanisch geklemmt.

TECHNISCHE DATEN :

Abmessungen:	160x128x100 mm ($\pm 0,1$ mm)*
Gewicht:	1,00 kg
Artikel-Nummer:	10.01.12.00861
Werkstückhöhe:	12 bis 80 mm
Max. Spannkraft:	ca. 70 kg
Hub:	10 mm

Kompetent in Vakuumtechnik – SCHMALZ



Bestellen Sie kostenlos
innerhalb Deutschlands
über unsere FREECALL
TELEFONNUMMER:
0800 8 2 5 8 8 6 3
0800 VAKUUMD

Vakuum-Komponenten

**Vielseitig und komplett –
das SCHMALZ Vakuum-
Komponenten-Programm.**

SCHMALZ bietet für große
Anwenderkreise und viele
unterschiedliche Branchen –
von der Automobil- bis zur
Pharmaindustrie – eine breite
Palette vakuumtechnischer
Komponenten für komplette
Systemlösungen:

- Vakuum-Sauggreifer
- Befestigungselemente
- Vakuum-Erzeuger:
 - Ejektoren
 - Pumpen
 - Gebläse
- Ventiltechnik
- Mess- und Regelgeräte
- Filter und Verbindungen
- Vakuum-Komplettsysteme
- Vakuum-Greifsysteme



**Wenn Sie Fragen haben –
unser Team „Vakuum-
Komponenten“ steht zu
Ihrer Verfügung!**

Tel. + 49 (0) 74 43/24 03 - 201
Fax + 49 (0) 74 43/24 03 - 299

Vakuum-Handhabungssysteme

**Ergonomische Lösungen
für viele Anwendungen:
Vakuum-Handhabungs-
systeme von SCHMALZ**

Vakuum-Hebeegeräte VACUMASTER
und Vakuum-Schlauchheber
JUMBO für das oberflächen-
schonende, ergonomische
Werkstück-Handling.

- **Manuelle Handhabung:**
- VACUMASTER:
 - Bis 2.000 kg Traglast
 - Für Lasten aller Art
 - Einfache Realisierung von
Wende- und Schwenkvorgängen



- JUMBO:
 - Bis 300 kg Traglast
 - Ergonomisches und sicheres
Transportieren von Werkstücken
 - Für kurze Taktzeiten

- **Betriebseinrichtungen:**
 - Vakuum-Spanneinrichtungen
 - Transportgeräte

**Wenn Sie Fragen haben –
unser Team „Vakuum-Hand-
habungssysteme“ steht zu
Ihrer Verfügung!**

Tel. + 49 (0) 74 43/24 03 - 301
Fax + 49 (0) 74 43/24 03 - 399

Vakuum-Aufspannsysteme

**Zukunftsweisende Vakuum-
Aufspanntechnik von
SCHMALZ für die Holz- und
Kunststoffindustrie.**

SCHMALZ Vakuum-Aufspann-
systeme sind die intelligente Antwort
auf die ständig steigenden Anfor-
derungen an die Produktivität und
Wirtschaftlichkeit von CNC-Bearbei-
tungsmaschinen.

- Vakuum-Aufspannsystem
VC-G – Blocksauger mit
Schlauchanschluss
- Vakuum-Aufspannsysteme
INNOSPANN
- Schlauchloses Vakuum-
Aufspannsystem VC-T
- Vakuum-Aufspannsystem
VC-K1 für SCHMALZ Kon-
solen mit 1-Kreis-System
- Vakuum-Aufspannsystem
VC-K2 für SCHMALZ Kon-
solen mit 2-Kreis-System

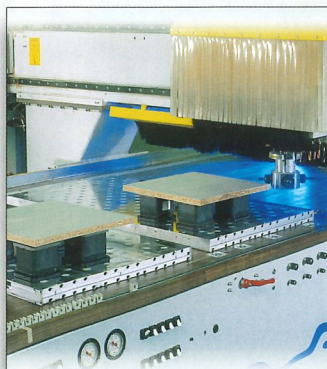

**Wenn Sie Fragen haben –
unser Team „Vakuum-
Aufspannsysteme“ steht
zu Ihrer Verfügung!**

Tel. + 49 (0) 74 43/24 03 - 501
Fax + 49 (0) 74 43/24 03 - 599

Mit Vakuum handhaben. **SCHMALZ**



J. Schmalz GmbH
Förder- und Handhabungstechnik
Aacher Straße 29, D-72293 Glatten
Tel. + 49 (0) 74 43/24 03-0, Fax + 49 (0) 74 43/24 03-259
<http://www.schmalz.de>
e-mail: schmalz@schmalz.de

www.vacuworld.com
Die ganze Welt der Vakuumtechnik - Online!