

weima®

Zerkleinerungstechnik



WL 4 – WL 4S

**Les broyeurs universels silencieux
pour vos déchets de bois**

ROTOR en V de WEIMA

Votre avantage -
notre expérience issue de la vente de plus de **10.000** broyeurs.



WL 4 / WL 4S – les puissantes machines pour petites et moyennes entreprises.

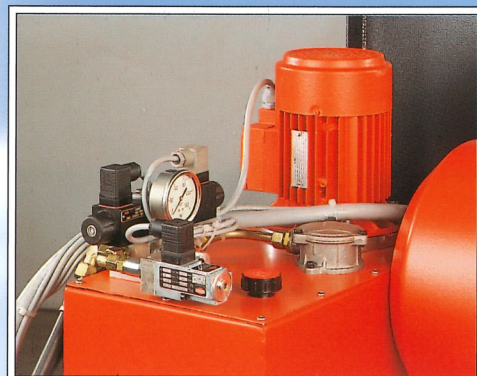

Central hydraulique au choix sur ...

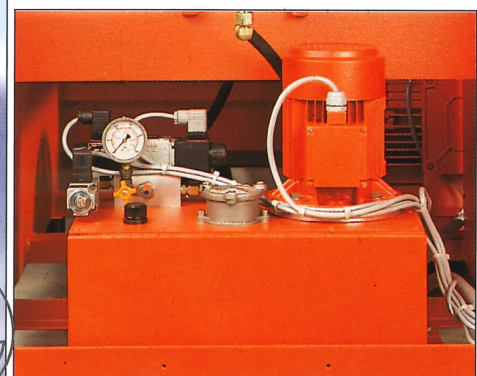

...ou sous la machine.

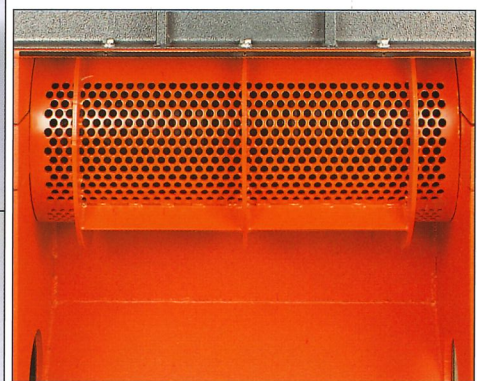

Le diamètre des trous du tamis définit la granulométrie des broyats.

WL 4

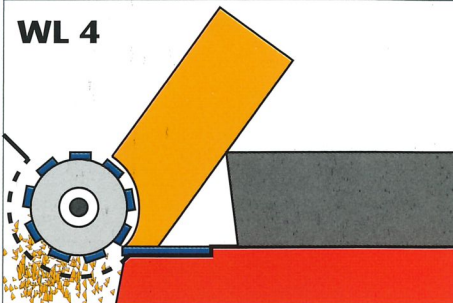

Rotor-Ø 252 mm, avec un grand couple.

WL 4S

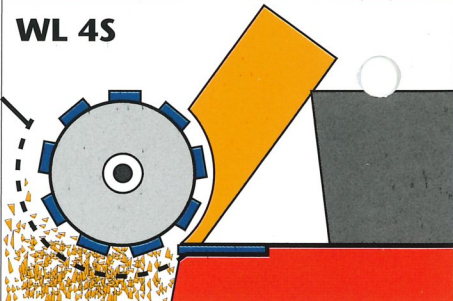

Rotor-Ø 368 mm, grand rotor et angle de coupe importante permettent un gros débit surtout avec des matériaux à broyer en forme de panneaux.



Outils taillés en concave -
4 fois réversible -
pour un résultat de
coupe particulièrement
élevé.

Dimensions des couteaux:
40 x 40 mm / 60 x 60 mm /
80 x 80 mm

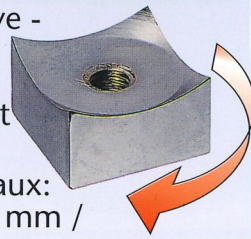

ROTORS À PROFILS

Rotor en V
Système WEIMA

breveté

avec couteaux
réversibles

ROTORS LISSES

avec couteaux
réversibles
rectangulaires
ou carrés

avec couteaux
ronds surface
plate ou taillés
concave

avec des
couteaux
réversibles
inplantés dans
le rotor

WL 4 / WL 4S – Flexibilité d'intervention quel que soit le site - pour tous les matériaux en bois.

WL 4 - WL 4S

Les broyeurs silencieux et à rotation lente

weima[®]
Zerkleinerungstechnik

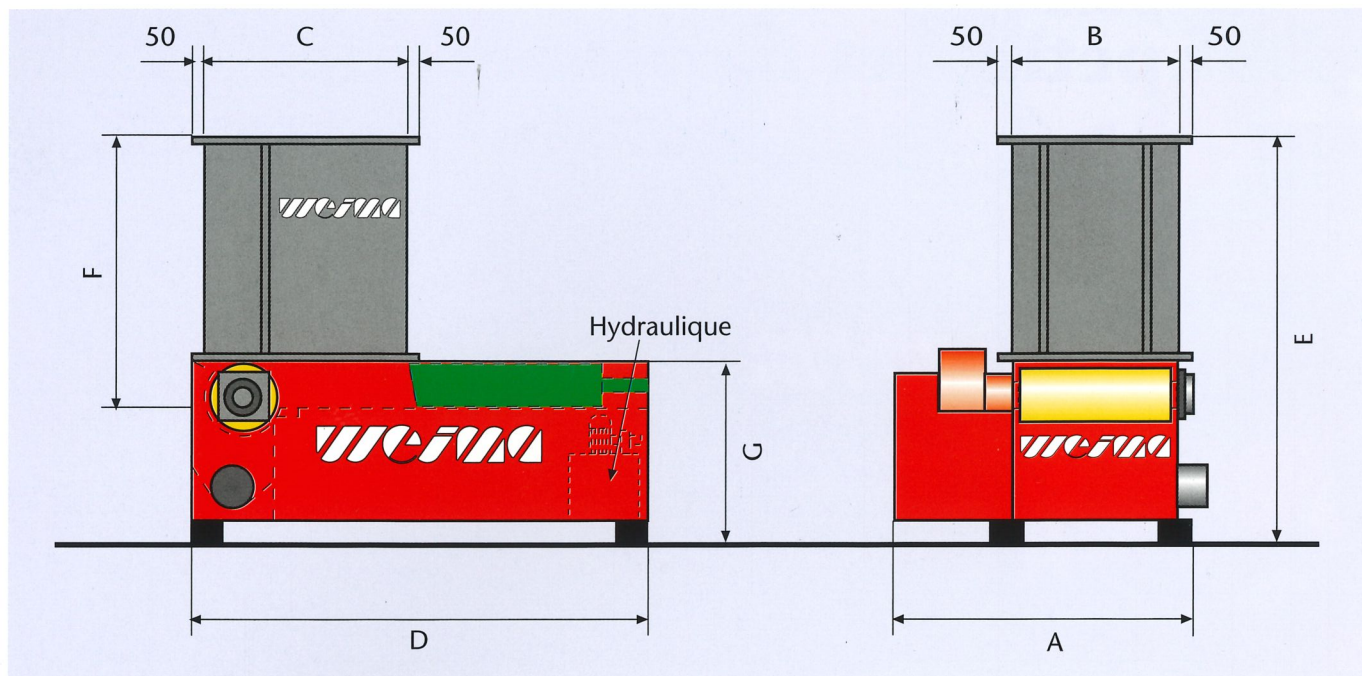

Type	WL 4	WL 4S
Cote A	1.100 mm	1.100 mm
Cote B	600 mm	600 mm
Cote C	800 mm	900 mm
Cote D	1.800 mm	1.940 mm
Cote E	1.640 mm	1.680 mm
Cote F	1.090 mm	1.090 mm
Cote G	740 mm	880 mm
ouverture alimentation	600 x 800 mm	600 x 900 mm
Volume tremie	0,6 m ³	0,7 m ³
Debit*	en fonction des matériaux et du tamis	
Diametre rotor	252 mm	368 mm
Vitesse rotation rotor	60 - 100 UpM	60 - 100 UpM
Puissance installée	11/15/18,5 kW	15/18,5/22 kW
Outils	14	14/28
Ø trous du tamis	10 - 40 mm	10 - 40 mm
Ø bouche d'aspiration	160 mm	200 mm
Vitesse d'aspiration	28 m/sec.	28 m/sec.
Poid ca.	1.300 kg	1.700 kg

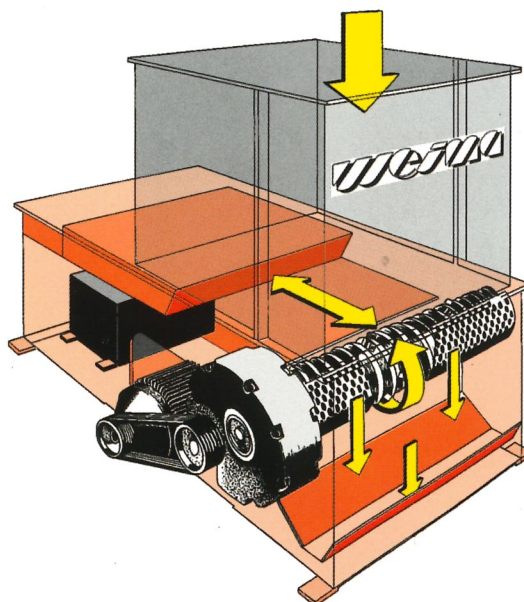

Sous réserve de modifications techniques.
Version 01/00



Weima Maschinenbau GmbH
Gewerbegebiet Bustadt
D-74360 Ilsfeld / Allemagne
Tel. +49 70 62/95 70-0, Fax +49 70 62/95 70-90
Internet: <http://www.weima.com>
e-Mail: weima@weima.com

weima
Maschinenbau GmbH

WEIMA America, Charlotte (SC)
WEIMA Austria, Ternberg
WEIMA UK, Leicester
WEIMA France, La Ferté sous Jouarre
WEIMA Finland, Helsinki