



Das komplette Produktprogramm für
Säulen- und Wandschwenkkrane bis 6,3 t.

ABUS Wir bewegen etwas.
Kransysteme

Schwenkkrane

ABUS Schwenkkran-Praxis
alltäglicher Beweis produktiver Zusammenarbeit





ABUS Säulenschwenkkrane Leichtigkeit in Bewegung bringen



Arbeiten im Team erledigen, vereint die Potenziale der Einzelnen zur Gesamtstärke des Unternehmens. ABUS Schwenkkrane sind kraftvolle und zuverlässige Teamarbeiter, die Ihnen die Arbeit leichter machen. Mit seinem umfassenden Schwenkkransortiment bietet ABUS besonders flexible und kostengünstige Materialflusslösungen rund um den Arbeitsplatz.

ABUS Schwenkkrane lassen sich von der Befestigungsart über das Hebezeug bis zur Zusatzausstattung den jeweiligen Anforderungen individuell anpassen – komplett in ABUS Qualität. Sie funktionieren auf Knopfdruck und bewältigen leicht und behutsam Lasten bis 6,3 t. Dabei ist es unerheblich, ob sie auf der eigenen Säule stehen oder an Wänden

beziehungsweise an Pfeilern montiert sind. Ob Maschinen beschickt, schwere Werkzeuge gewechselt oder Werkstücke auf Arbeitstische gehoben werden müssen – mit ABUS Schwenkkranen wird das Heben leichter, wirtschaftlicher und sicherer.









ABUS Wandschwenkkrane entlastendes Arbeiten



Informieren Sie sich:

S. 6/7	Schnellübersicht/Serienausführung	S. 20–22	Zusatzausstattungen
S. 8–11	ABUS Schwenkkrane im Detail	S. 23	ABUS Hebezeuge gehören dazu
S. 12/13	Mehrwertlösungen deutlich gemacht	S. 24	ABUS Kransysteme, alle Produkte
S. 14–17	Schwenkkrane bei unseren Kunden	S. 25	Anfrageformular
S. 18/19	Befestigungslösungen		

ABUS Schwenkkrane der Kranfinder

Einbausituation	Bauart	Tragfähigkeiten	Ausladungen	Schwenkbereich	Krantyp	Hebezeug	Bewegung		Bedienung	Befestigung (je nach Tragf./Ausladung)
							Katzfahren	Schwenken		
freistehend	Säulenschwenkkrane	bis 1 t	bis 7 m	270°	 LS	Elektro-Kettenzug	von Hand		über Hängetaster von der Katze	Fundament mit Ankerstangen Dübelplatte mit Verbundankern Zwischenplatte mit Bodenankern
		bis 0,5 t	bis 7 m	270°	 LSX	Elektro-Kettenzug	von Hand oder elektrisch	von Hand	über Hängetaster von der Katze	Fundament mit Ankerstangen Dübelplatte mit Verbundankern Zwischenplatte mit Bodenankern
		bis 4 t	bis 10 m	n x 360°	 VS	Elektro-Kettenzug	von Hand oder elektrisch		über Hängetaster von der Katze oder verfahrbar	Fundament mit Ankerstangen Dübelplatte mit Verbundankern Zwischenplatte mit Bodenankern
		bis 6,3 t	bis 10 m	n x 360°	 VS	Elektro-Seilzug	elektrisch		über Hängetaster verfahrbar	Fundament mit Ankerstangen Dübelplatte mit Verbundankern Zwischenplatte mit Bodenankern
an Gebäudestütze oder Wand	Wandschwenkkrane	bis 1 t	bis 7 m	180° *	 LW	Elektro-Kettenzug	von Hand		über Hängetaster von der Katze	Wandkonsole an Stahlstütze Umklammerungskonsole an Hallenstütze Anschweißplatten an Hallenstütze/-wand Wandkonsole an Stahlbetonwand
		bis 0,5 t	bis 7 m	180° *	 LWX	Elektro-Kettenzug	elektrisch	von Hand	über Hängetaster von der Katze	Wandkonsole an Stahlstütze Umklammerungskonsole an Hallenstütze Anschweißplatten an Hallenstütze/-wand Wandkonsole an Stahlbetonwand
		bis 4 t	bis 10 m	180° *	 VW	Elektro-Kettenzug	von Hand oder elektrisch		über Hängetaster von der Katze oder verfahrbar	Wandlager an Stahlstütze Umklammerungskonsole an Hallenstütze Anschweißplatten an Hallenstütze/-wand Wandkonsole an Stahlbetonwand
		bis 5 t	bis 10 m	180° *	 VW	Elektro-Seilzug	elektrisch		über Hängetaster verfahrbar	Wandlager an Stahlstütze Umklammerungskonsole an Hallenstütze Anschweißplatten an Hallenstütze/-wand Wandkonsole an Stahlbetonwand

180° *
Der effektive Schwenkbereich ist abhängig von der Einbausituation; er kann ggf. mehr oder weniger als 180° betragen.

Serienausführung

Grundlagen für sicheres Arbeiten

Bauvorschriften

- Ausführung nach DIN 15018 (Krane, Grundsätze für Stahltragwerke) und EN 60204-32 (elektrische Ausrüstung von Maschinen)
- Die Schwenkkrane und Hebezeuge entsprechen den Anforderungen der EG-Maschinenrichtlinie sowie dem Geräte- und Produktsicherheitsgesetz

Allgemeine Ausführung

- verrippter Säulenfuß für sichere Übertragung der Kräfte und Momente
- Korrosionsschutz durch maschinelle Stahlkiesentrostung nach DIN 55928
- Einschichtlackierung von Säule und Ausleger in RAL 1007, narzissengelb
- Direktsteuerung mit Steuerspannung 400V/50 Hz (bei Schwenkkranen mit Elektro-Kettenzug ABUCompact GM8 und Elektro-Seilzug serienmäßig Steuerspannung 48V)
- komplette Elektrik inkl. verschließbarem Netzanschlusschalter und Stromzuführung zum Hebezeug
- Elektrische Ausstattung in Isolationsklasse F, Schutzart IP 55
- Bedienung über den Hängetaster ABUCommander (Schutzart IP 65) vom Flur aus

Hebezeuge und Fahrwerke

ABUS Elektro-Kettenzug ABUCompact

- 2 Hubgeschwindigkeiten für schnelles Heben und präzises Absetzen im Verhältnis 1:4 (1:6 bei ABUCompact GM8)
- polschaltbarer Zylinderläufermotor mit elektromagnetisch gelüfteter Scheibenbremse
- nachstellbare Rutschkupplung zum zuverlässigen Schutz gegen mechanische Überlastung
- montagefreundliche Schnellsteckverbindungen der Elektroanschlüsse von Stromzufuhr und Steuerleitung
- Isolationsklasse F, Schutzart IP 55
- Motorgehäuse beschichtet in RAL 5017, verkehrsblau
- hochfeste, verzinkte Profilstahlkette mit Kettenspeicher
- von Hand bewegbares Rollfahrwerk, das auf dem Untergurt oder innerhalb des Profils des Auslegers verfahren wird
- Endbegrenzung der Katzfahrbewegung durch elastische Puffer

ABUS Elektro-Seilzug GM

- 2 Hubgeschwindigkeiten für schnelles Heben und präzises Absetzen, im Verhältnis 1:6
- 2 Fahrgeschwindigkeiten im Verhältnis 1:4
- polschaltbare Zylinderläufermotoren mit elektromagnetisch gelüfteten Scheibenbremsen
- Schutzsteuerung 48V
- elektronische Überlastsicherung mit Betriebsstundenzähler (im Geltungsbereich der EG-Maschinenrichtlinie serienmäßig enthalten)
- montagefreundliche Elektroanschlüsse über Schnellsteckverbindungen
- Isolationsklasse F, Schutzart IP 55
- Getriebegrenzschalter für höchste und tiefste Hakenstellung
- Lackierung in RAL 5017, verkehrsblau
- verzinktes Hubseil in Spezialmachart für erhöhte Lebensdauer
- günstige Baumaße durch kompakte Bauweise
- weitgehende Wartungsfreiheit durch Direktantriebe und Lebensdauerschmierung der Getriebe und Wälzlager

Einsatzbedingungen

- ABUS Schwenkkrane und Komponenten sind für den Einsatz in allseitig geschlossenen Hallen unter normalen industriellen Betriebsbedingungen ausgelegt.

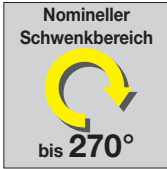

ABUS Säulenschwenkkran LS

macht das Arbeiten leicht

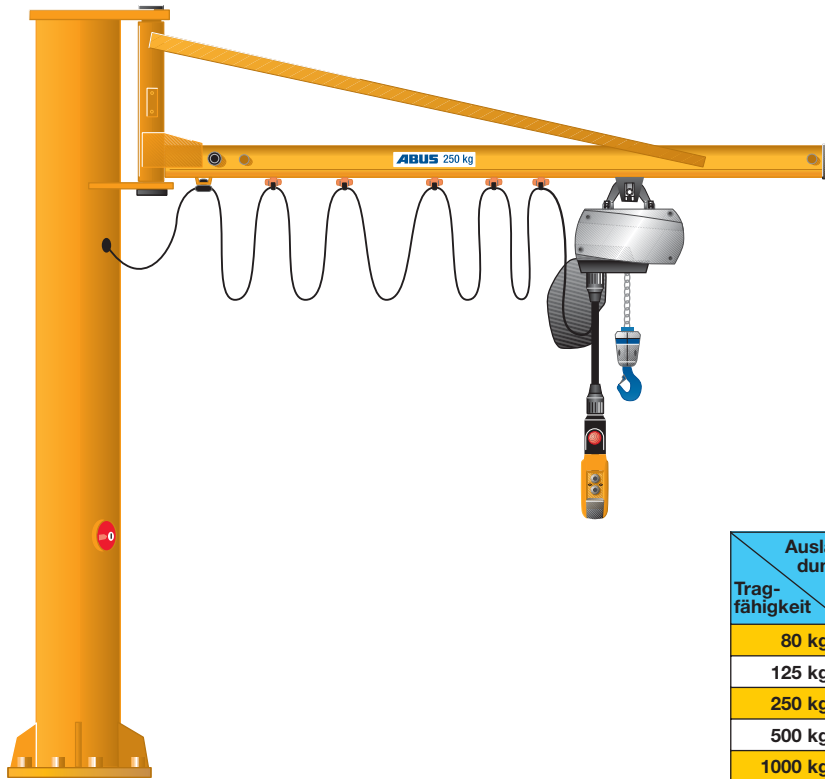

Tragfähigkeit: bis 1 t
Ausladung: bis 7 m

mit Elektro-Kettenzug

- leichte Bauweise (DIN 15018 H2/B2)
- Profilausleger aus robusten Stahl-Hohlprofilen
- Sicherheitsverankerung mit Verrippung des Säulenfußes
- Katzfahrwerk mit leichtlaufenden Kunststoffrollen
- quadratische Kransäule

Ausladung / Tragfähigkeit	3 m	5 m	6 m	7 m
80 kg	[Yellow]			
125 kg	[Yellow]			
250 kg	[Yellow]			
500 kg	[Yellow]			[Grey]
1000 kg	[Yellow]		[Grey]	

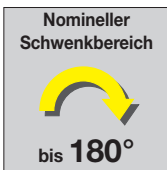

ABUS Wandschwenkkran LW

für gesunde Entlastung

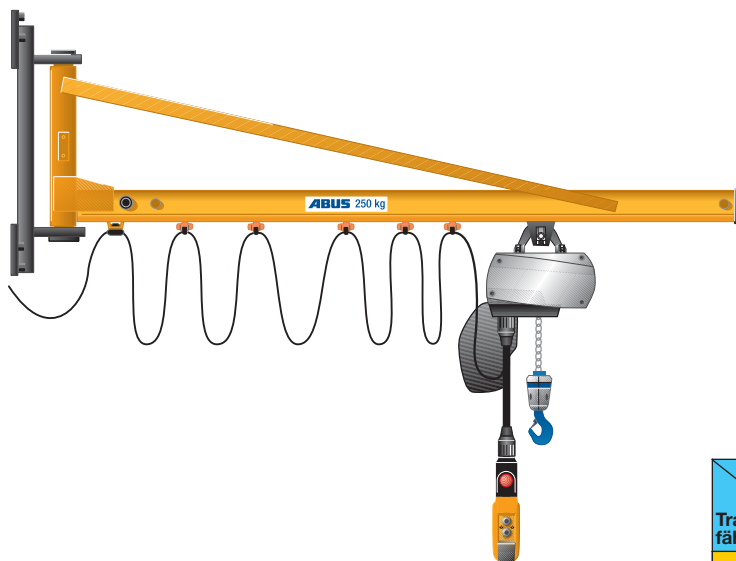

Tragfähigkeit: bis 1 t
Ausladung: bis 7 m

mit Elektro-Kettenzug

- leichte Bauweise (DIN 15018 H2/B2)
- Profilausleger aus robusten Stahl-Hohlprofilen
- Standardwandkonsole
- Katzfahrwerk mit leichtlaufenden Kunststoffrollen

Ausladung / Tragfähigkeit	3 m	5 m	6 m	7 m
80 kg	[Yellow]			
125 kg	[Yellow]			
250 kg	[Yellow]			
500 kg	[Yellow]			[Grey]
1000 kg	[Yellow]		[Grey]	

ABUS Säulenschwenkkran LSX

ein Plus an Hubhöhe

Tragfähigkeit: bis 0,5 t
Ausladung: bis 7 m

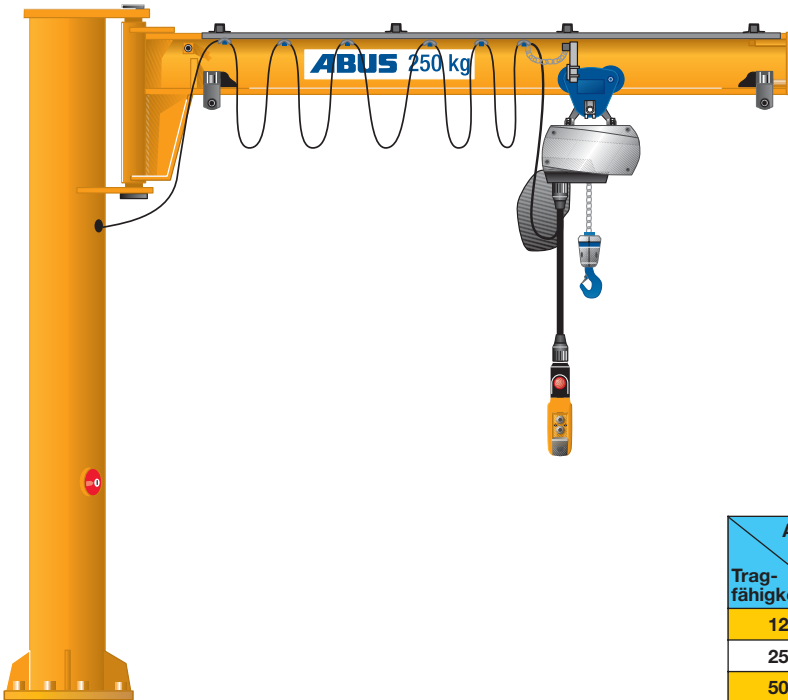
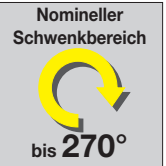

mit Elektro-Kettenzug

- leichte Bauweise (DIN 15018 H2/B2)
- robuste Stahlkonstruktion mit niedrigbauendem Vollwandausleger für hohe nutzbare Hakenhöhe
- leichtgängige Auslegerlagerung
- Sicherheitsverankerung mit Verrippung des Säulenfußes
- leichte Montage des Hebezeug-Fahrwerks durch abschraubbare Auslegerendplatte und verschiebbare Katzpuffer

Ausladung \ Tragfähigkeit	4 m	6 m	7 m
125 kg			
250 kg			
500 kg			

ABUS Wandschwenkkran LWX

der Einbaumeister

Tragfähigkeit: bis 0,5 t
Ausladung: bis 7 m

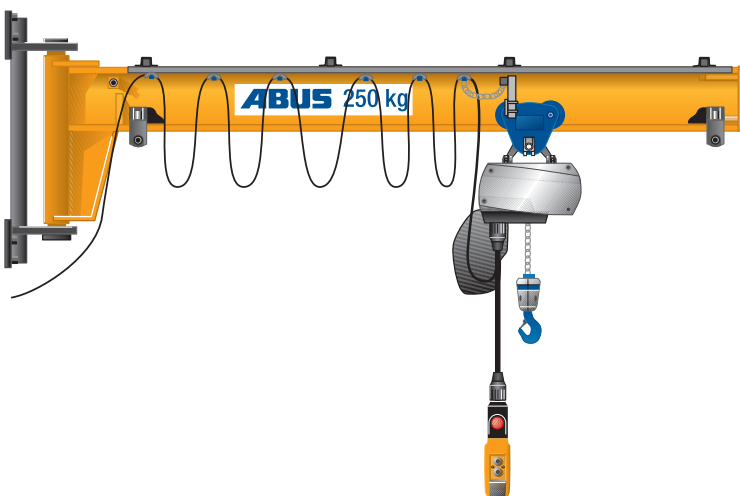
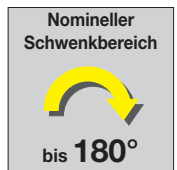

mit Elektro-Kettenzug

- leichte Bauweise (DIN 15018 H2/B2)
- robuster, niedrigbauender Vollwandausleger für hohe nutzbare Hakenhöhe
- Standardwandkonsole
- leichte Montage des Hebezeug-Fahrwerks durch abschraubbare Auslegerendplatte und verschiebbare Katzpuffer

Ausladung \ Tragfähigkeit	4 m	6 m	7 m
125 kg			
250 kg			
500 kg			



ABUS Säulenschwenkkran VS

rundum verfügbar

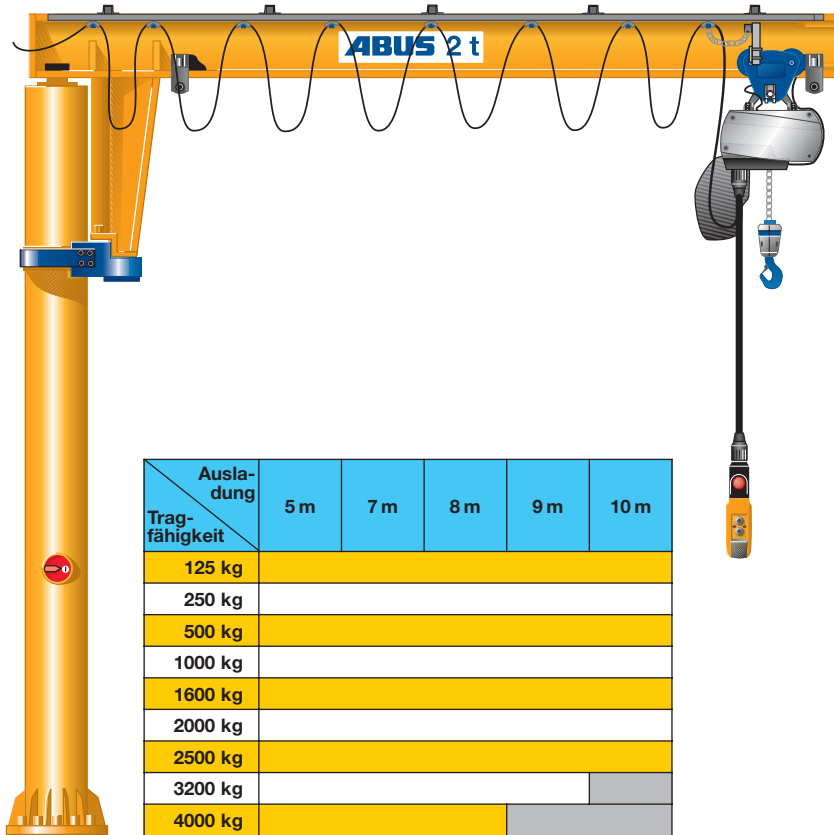

Tragfähigkeit: bis 4 t
Ausladung: bis 10 m

mit Elektro-Kettenzug

- mittelschwere Bauweise (DIN 15018 H2/B3)
- robuste Stahlkonstruktion mit niedrigbauendem Vollwandausleger für hohe nutzbare Hakenhöhe
- Sicherheitsverankerung mit stark geripptem Säulenfuß
- leichte Montage des Hebezeug-Fahrwerks durch abschraubbare Auslegerendplatte und verschiebbare Katzpuffer
- Elektrik inkl. Schleifringkörper



Abb.:
VS mit Zusatzausstattungen (elektrisches Schwenkwerk und verfahrbare Steuerung)

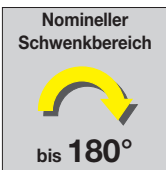

ABUS Wandschwenkkran VW

hält den Boden frei

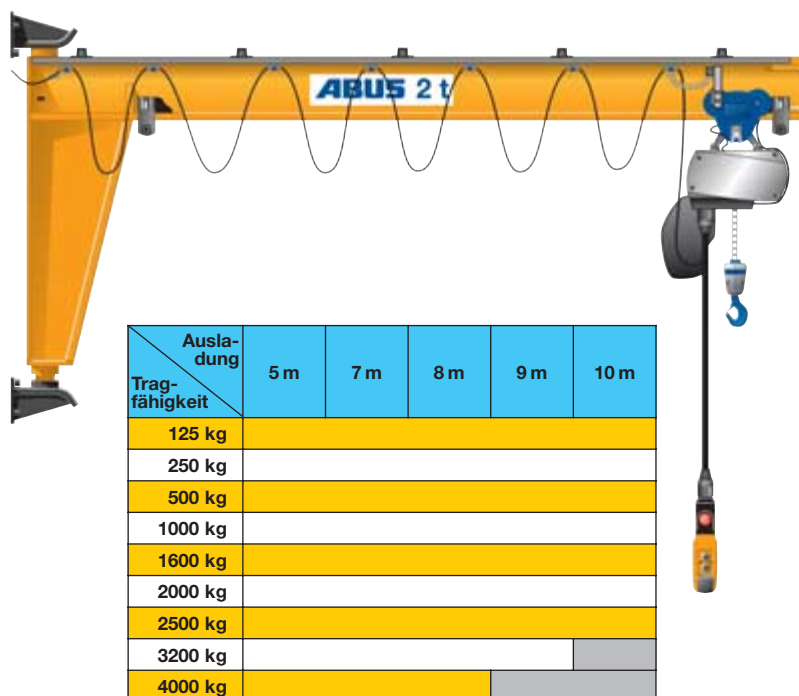

Tragfähigkeit: bis 4 t
Ausladung: bis 10 m

mit Elektro-Kettenzug

- mittelschwere Bauweise (DIN 15018 H2/B3)
- robuster, niedrigbauender Vollwandausleger für hohe nutzbare Hakenhöhe
- leichte Montage des Hebezeug-Fahrwerks durch abschraubbare Auslegerendplatte und verschiebbare Katzpuffer



Abb.:
VW mit Zusatzausstattungen (elektrisches Schwenkwerk und verfahrbare Steuerung)



Tragfähigkeit: bis 6,3 t
Ausladung: bis 10 m

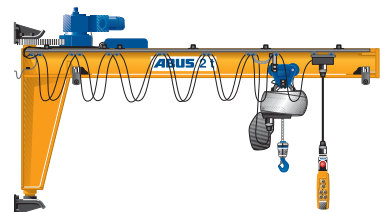
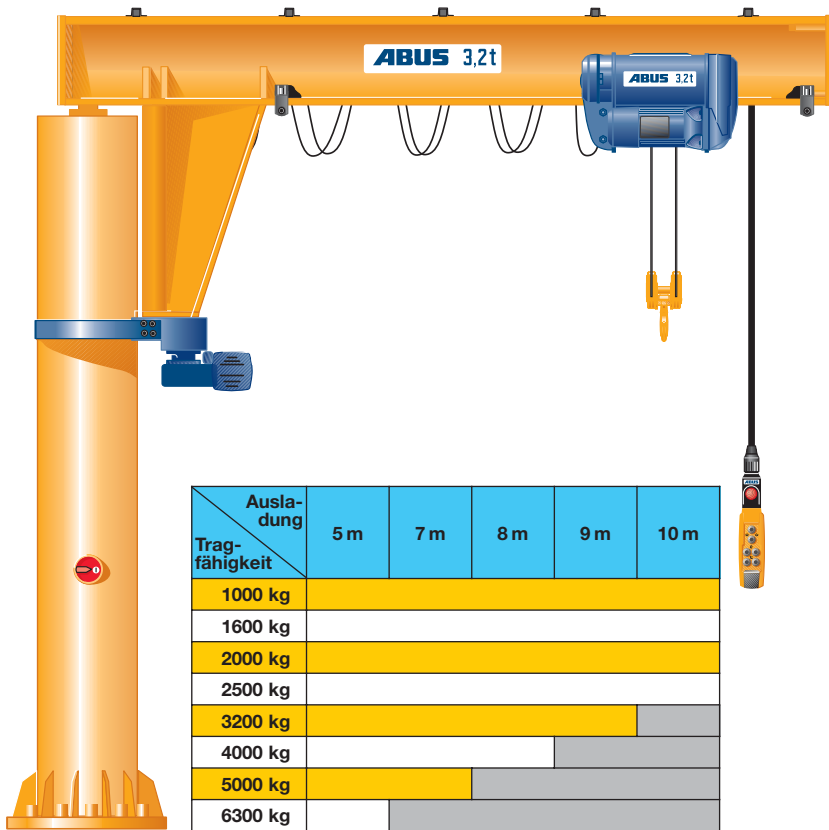

mit Elektro-Seilzug

- mittelschwere Bauweise (DIN 15018 H2/B3)
- robuste Stahlkonstruktion mit niedrigbauendem Vollwandausleger für hohe nutzbare Hakenhöhe
- Sicherheitsverankerung mit stark geripptem Säulenfuß
- leichte Montage des Seilzugs durch abschraubbare Auslegerendplatte und verschiebbare Katzpuffer
- Elektrik inkl. Schleifringkörper
- elektrisches Katzfahren 2-stufig
- elektrisches Schwenken 2-stufig
- verfahrbare Steuerung entlang des Auslegers

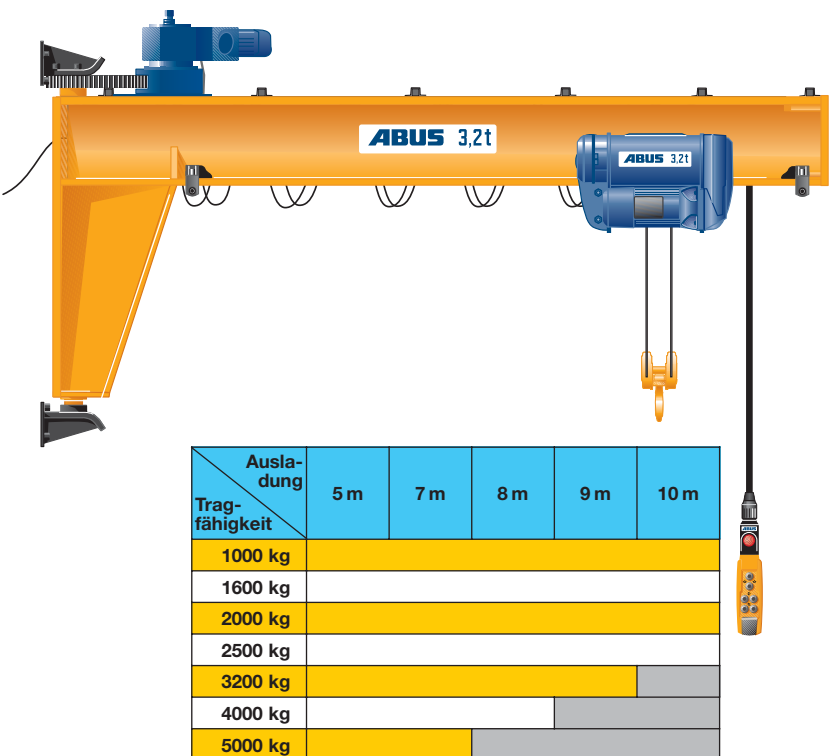

Tragfähigkeit: bis 5 t
Ausladung: bis 10 m

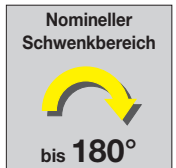

mit Elektro-Seilzug

- mittelschwere Bauweise (DIN 15018 H2/B3)
- robuster, niedrigbauender Vollwandausleger für hohe nutzbare Hakenhöhe
- leichte Montage des Seilzugs durch abschraubbare Auslegerendplatte und verschiebbare Katzpuffer
- elektrisches Katzfahren 2-stufig
- elektrisches Schwenken 2-stufig
- verfahrbare Steuerung entlang des Auslegers

ABUS typisch Mehrwertlösungen aus einer Hand

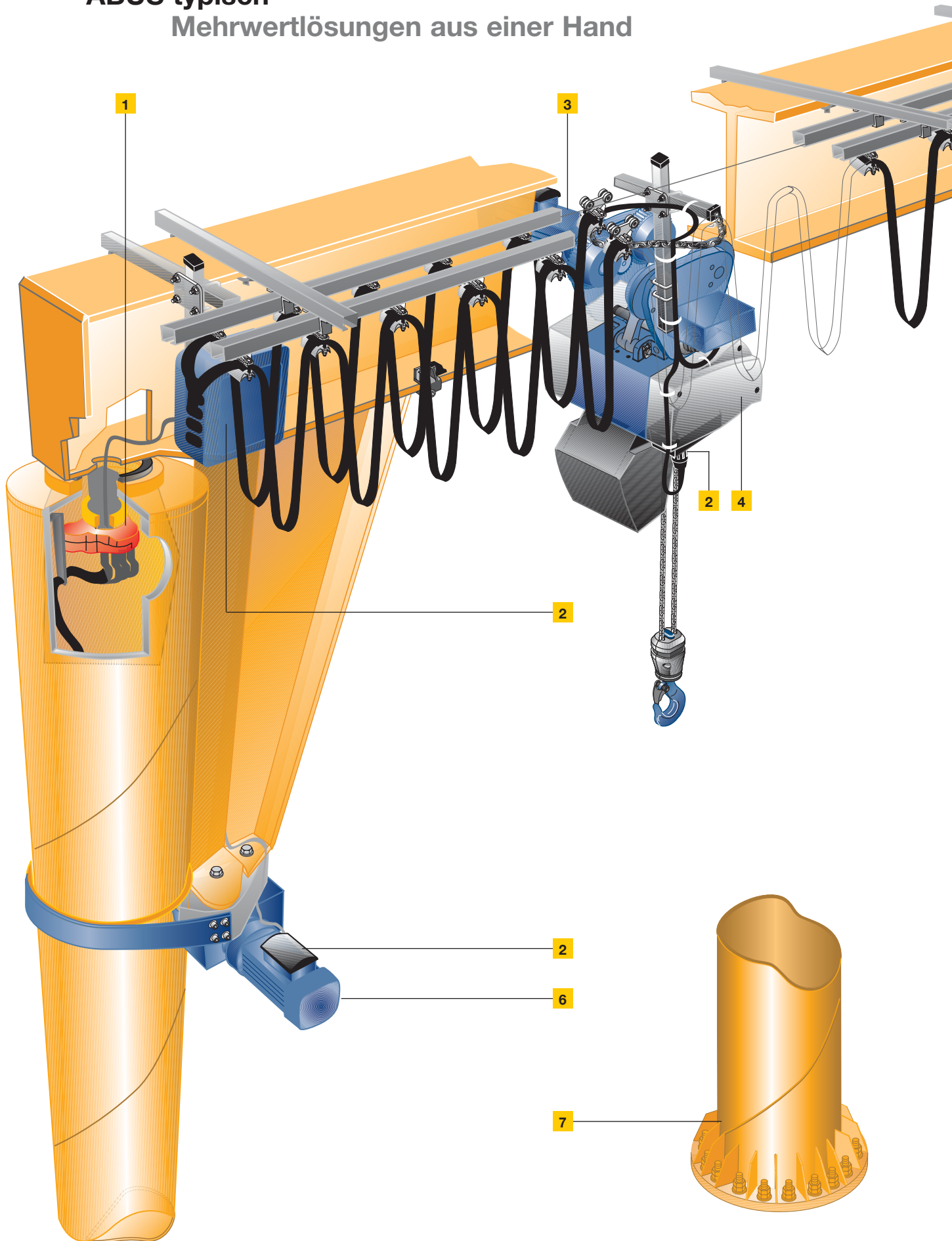

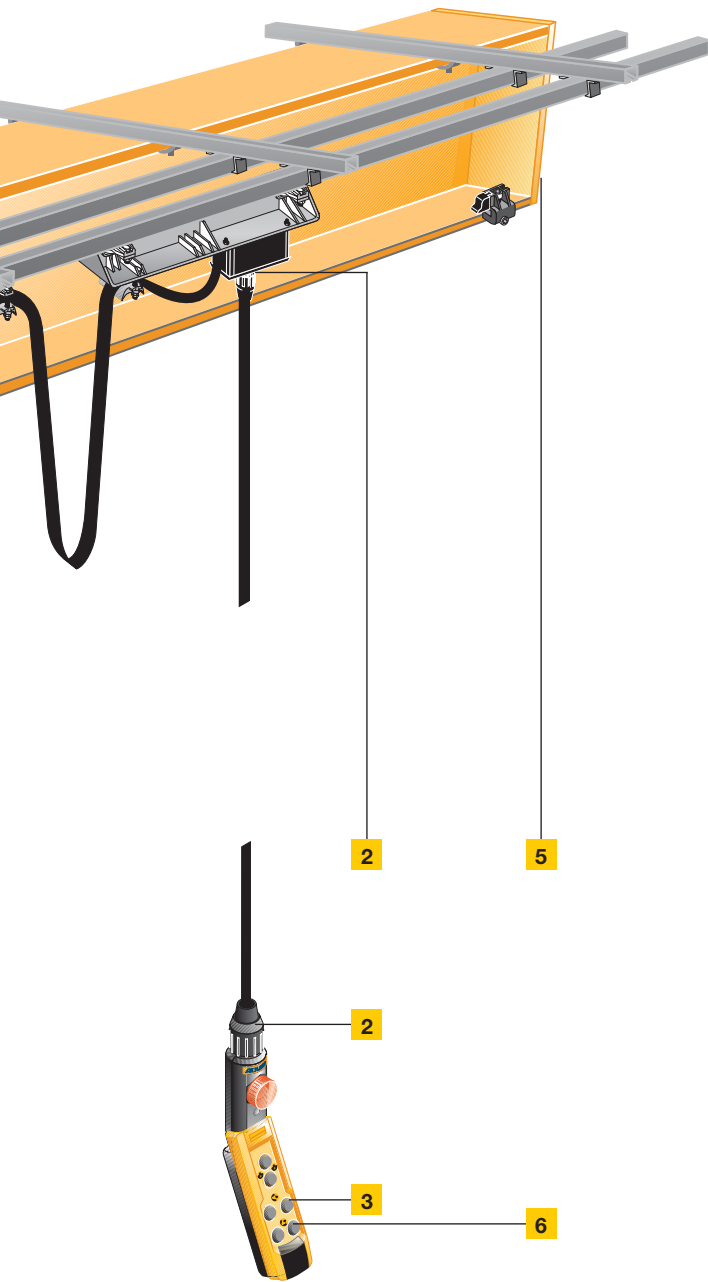

1

Schleifringkörper

Stromzuführung über Schleifkontakte ermöglicht das Schwenken unendlich x 360°.

2

Steckverbinder

Komplett gesteckt mit Steckverbindern, schneller und verwechslungsfreier Anschluss bei Montage und Wartung. Dadurch Zeitersparnis und Sicherheit.

3

Elektro-Katzfahrwerk

Elektrisches Verfahren der Katze auf Tastendruck.

4

ABUS Elektro-Kettenzug

Zuverlässige Erleichterungen von 80 kg bis 4 t.

5

Geschraubte Abschlussplatte

Schnelle Montage des Katzfahrwerks ohne vorherige Demontage desselben.

6

Elektro-Schwenkwerk

Elektrisches Schwenken mit sanftem Bewegungsablauf.

7

Sicherheitssäulenfuß

Sicherheit und Standfestigkeit durch spezielle Ausbildung des Säulenfußes mittels exakt geschweißter Verrippung und inseitigem Stützring.

Wer mit ABUS einen Schwenkkran plant, kann aus dem Vollen schöpfen: Alles, was aus einem einfachen Kran eine komfortable Komplettlösung macht, ist verfügbar – aus einer Hand. Das erleichtert Ihnen die Planung und hilft, Kosten einzusparen – nicht nur bei der Anschaffung, sondern auch in den vielen Betriebsjahren danach.

Weil das Ganze der Komplettlösung eben mehr wert ist als die Summe der einzelnen Teile. Es rechnet sich deshalb, die Leistungs- und Kostenvorteile auch der ABUS Extras, Komponenten und des Zubehörs ganz genau zu prüfen.

ABUS Schwenkkrane

täglich im Einsatz

Säulenschwenkkran LS mit Elektro-Kettenzug ABUCompact GM2

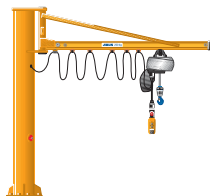

Tragfähigkeit:	100 kg
Ausladung:	3 m
Bauhöhe:	3,5 m

Typisch für den Säulenschwenkkran LS ist die Unterstützung von Hebeaufgaben, meist im niedrigeren Tragfähigkeitsbereich. Wie hier im Getriebe- und Motorenbau lassen sich Lasten schnell und sicher aufnehmen und z. B. auf eine Palette umsetzen. Ein zügiges Arbeiten wird auch durch die hohe Hubgeschwindigkeit des eingesetzten Elektro-Kettenzugs von 12 m/min ermöglicht. Der Kran ist über eine Stahlzwischenplatte auf der vorhandenen Bodenplatte befestigt.



Wandschwenkkran LW mit Elektro-Kettenzug ABUCompact GM2



Tragfähigkeit:	250 kg
Ausladung:	7 m
Hubhöhe:	3,1 m

Unauffällig und zuverlässig hilft der Wandschwenkkran LW, wenn es gilt, niedrigere Lasten von Hand zu bewegen. Durch seine leichte Bauart lässt er sich und die Last auch bei großen Ausladungen schnell und präzise führen und unterstützt dadurch wirkungsvoll in der täglichen Arbeit – wie in diesem Fall im Kommissionierbereich für Verpackungsmaschinen. Die Befestigung des Kranes wurde hier über eine Umklammerung der Hallenstütze realisiert. Mittels Umklammerungskonsolen können auch große Stützenquerschnitte umfasst und der Kran in der gewünschten Höhe angebracht werden.





Säulenschwenkkran LSX mit Elektro-Kettenzug ABUCompact GM2

Tragfähigkeit:	500 kg
Ausladung:	3,2 m
Bauhöhe:	3,4 m

Die Stärke des Säulenschwenkkrans LSX sind Arbeitsumgebungen mit eingeschränkter Raumhöhe. Wie hier im Messraum für Bauteile von Werkzeugmaschinen. Durch seine spezielle Bauart mit dem hochgezogenen Profilausleger kann auch bei niedrigen Decken noch eine gute Hubhöhe erreicht werden. Ausleger und Hebezeug befinden sich in sicherem Abstand zum Bewegungsbereich des Bedieners. Die Befestigung des Krans erfolgt über eine Stahl-Dübelplatte, mit speziellen, für dynamische Lasten zugelassenen Verbundankern.

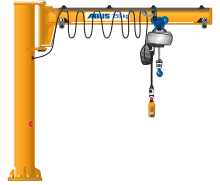

Wandschwenkkran LWX mit Elektro-Kettenzug ABUCompact GMC

Tragfähigkeit:	100 kg
Ausladung:	3 m
Hubhöhe:	2,5 m

Niedrige Decken und eine zusätzlich geforderte Bodenfreiheit sind typische Entscheidungskriterien für den Einsatz eines Wandschwenkkrans LWX. Überzeugend sind dabei sein geringer Platzbedarf und die realisierbare Hubhöhe. Für ein besonders feinfühliges Heben und Absetzen der Last sorgt bei diesem Montagearbeitsplatz der stufenlos steuerbare ABUCompact GMC. Die Befestigung des Krans erfolgt über die im Lieferumfang enthaltene Wandkonsole an einer in der Raumwand stehenden Stahlstütze.

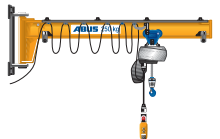

ABUS Schwenkkrane

täglich im Einsatz

Säulenschwenkkrane VS mit Elektro-Kettenzug ABUCompact GM8



Tragfähigkeit:	2 t
Ausladung:	7 m
Bauhöhe:	6 m

Eingesetzt in der Montage von Straßenbaumaschinen werden mit diesem VS Säulenschwenkkrane größere Lasten versetzt, die nicht mehr sicher und komfortabel von Hand zu bewegen sind. Der Kran ist deswegen mit elektrischen, 2-stufigen Antrieben für das Katzfahren und das Schwenken ausgestattet. Die von der Position der Last unabhängige Bedienung, mit dem parallel zum Ausleger verfahrbaren Hängetaster, vereinfacht das Handling und macht das Arbeiten sicherer.

Der Kran ist mittels Idealankern auf einem Bodenfundament befestigt.



Wandschwenkkrane VW mit Elektro-Kettenzug ABUCompact GM4



Tragfähigkeit:	1 t
Ausladung:	5 m
Hubhöhe:	5,3 m

Dieser Kran wird im Tank- und Behälterbau für den Transport von Lasten zwischen zwei unterschiedlich hohen Arbeitsebenen benötigt. Durch die Bauart Wandschwenkkrane VW können die gegebenen Hallenmaße so ausgenutzt werden, dass dabei eine möglichst hohe Hubhöhe für das Übersetzen der Last erreicht wird. Der Kran hat elektrische, 2-stufige Katzfahr- und Schwenkantriebe, ohne die die gewünschten Bewegungen der Last praktisch nicht möglich wären. Die Befestigung erfolgt über Anschweißplatten direkt an die Stahlstützen der Hallenkonstruktion.





**Säulenschwenkran VS
mit Elektro-Seilzug GM 1000**

Tragfähigkeit:	5 t
Ausladung:	7 m
Bauhöhe:	5 m

Bleche und Stahlbauteile unterschiedlicher Größe und von bis zu 5 t Gewicht werden im Werkzeug- und Formenbau benötigt. Mit diesem Säulenschwenkran VS werden sie zuverlässig bewegt. Serienmäßig ausgestattet mit elektrischen, 2-stufigen Katz- und Schwenkantrieben lässt sich der Kran über die frei verfahrbare Steuerung mit dem Hängtaster gut bedienen. Die konisch zulaufende Säulenspitze erlaubt auch bei hohen Lasten möglichst geringe Anfahrmaße zur Säule hin. Der Kran ist mittels Ankerstangen solide auf einem groß dimensionierten Bodenfundament befestigt.



**Wandschwenkran VW
mit Elektro-Seilzug GM 800**

Tragfähigkeit:	3,2 t
Ausladung:	5 m
Hubhöhe:	3 m

Enge Einbauverhältnisse, hohe Tragfähigkeiten und ein präzises Bewegen der Last in der Werkzeugmaschine charakterisieren diesen Anwendungsfall. Die Optimierung der Hubhöhe bei 3,2 t wird über den Einsatz eines ABUS Elektro-Seilzugs erreicht. 2-stufige elektrische Bewegungen in allen Richtungen ermöglichen das feinfühliges Einbringen und Entfernen der Werkstücke und Vorrichtungen. Befestigt ist der Kran mit Anschweißplatten, rückseitig an der zusätzlich eingebrachten Stützkonstruktion.



Befestigungen für Säulenschwenkkrane eine Frage des Standpunkts

Fundament mit Ankerschrauben

Die gängigste Art der Befestigung von Säulenschwenkkranen erfolgt über Ankerstangen. Diese werden in einem Betonfundament eingegossen. ABUS liefert dafür die Anker und eine Stahl-Schablone für die Positionierung und Ausrichtung des Ankerkorbs sowie die gemäß DIN 1045-1 erforderlichen Angaben für die Ausführung des Fundaments mit Bewehrung.

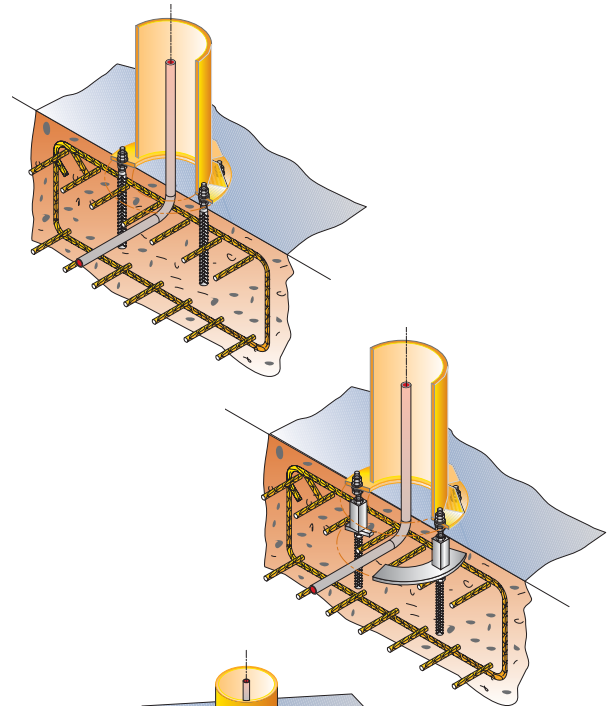

Fundament mit ABUS Idealankern

ABUS Idealanker bieten eine intelligente Befestigungsalternative, immer dann, wenn der spätere Standort des Krans vorerst noch frei begehbar und überfahrbar bleiben soll. Die zweigeteilten Ankerstangen werden über Hülsen miteinander verbunden. Die Hülsen schließen eben mit der Bodenfläche ab und sind durch Abdeckkappen geschützt. Zur Befestigung des Krans werden Gewindebolzen in die Hülsen eingeschraubt.

Zwischenplatte auf einem Betonboden

Über eine quadratische Zwischenplatte kann die Befestigung auf bestehenden, geeigneten Betonböden erfolgen. Nach dem Durchbohren und Ausstemmen der Bodenplatte werden Anker gesetzt und eingegossen. ABUS liefert die Zwischenplatte und auf Wunsch die passenden Bodenanker.

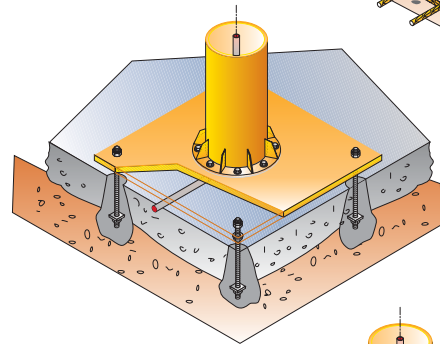

Zwischenplatte auf einer Betonzwischendecke

Alternativ dazu lässt sich die Zwischenplatte auf einer geeigneten Betondecke mit Durchgangsankern montieren. ABUS liefert die Zwischenplatte und auf Wunsch die passenden Durchgangsanker.

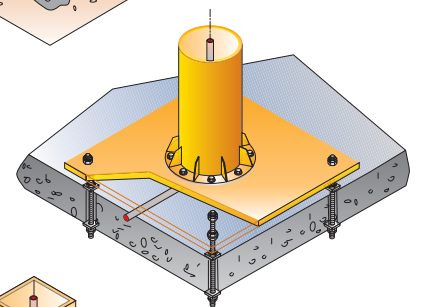

Dübelplatte auf einem Betonboden/einer Betondecke

Säulenschwenkkrane bis zu mittleren Tragfähigkeiten werden besonders wirtschaftlich mit unserem Befestigungssystem Dübeln montiert. Dabei werden speziell für dynamische Lasten entwickelte fischer Verbundanker eingesetzt, die bei der Montage vollständig in der runden Dübelplatte versenkt werden. ABUS liefert die Dübelplatte, die erforderlichen Dübel sowie einen Schalungsring für die Untergießung.

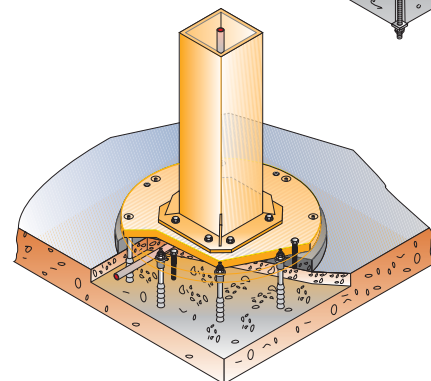

Ausrichten und Untergießen

Sicheres Arbeiten erfordert die sorgfältige Ausrichtung eines Krans vor der Inbetriebnahme. Nicht immer sind die vorhandenen Böden eben genug, um dies zu gewährleisten. Alle Befestigungssysteme unserer Säulenschwenkkrane bieten deswegen über einen Montagespalt die erforderlichen Verstellmöglichkeiten. Die anschließende Untergießung des Krans gewährleistet die Standfestigkeit.

Befestigungen für Wandschwenkkrane angepasste Flexibilität

An Stahlstützen mittels Wandkonsolen/Wandlager

Die einfachste Art der Befestigung von Wandschwenkkranen ist das Anschrauben an vorhandene Stahlstützen. Dafür müssen die Stützen statisch ausreichend dimensioniert sein (eventuell sind sie zu verstärken) und eine ausreichend breite Anschlussfläche aufweisen. Alle ABUS Wandschwenkkrane bieten diese Befestigungsmöglichkeit mit dem Lieferumfang der Serienausstattung. Bei den Typen LW und LWX über die Wandkonsole, beim Typ VW durch direktes Anschrauben der beiden Wandlager.

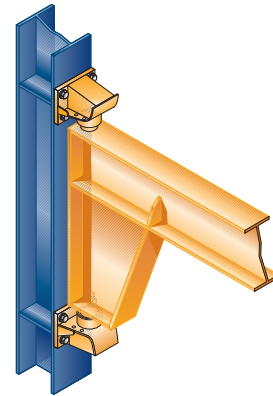

An Stahlbetonstützen über Umklammerungskonsolen

An statisch geeigneten, quadratischen oder rechteckigen Stahlbetonstützen, die frei umfassbar sind, lassen sich Wandschwenkkrane mittels Umklammerungskonsolen befestigen. Über Gewindestangen werden die erforderlichen Spannkkräfte aufgebracht, um den Kran sicher an der Stütze in der gewünschten Höhe zu halten. Die Stütze muss dafür eine notwendige Mindestbreite aufweisen. ABUS liefert die für die Stützenmaße ausgelegte Umklammerungskonsole mit dem erforderlichen Befestigungsmaterial.

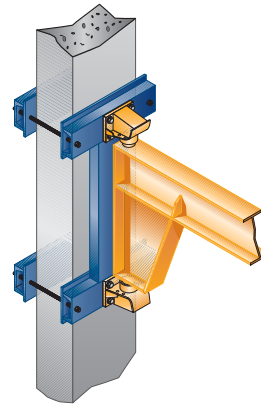

An Stahlbetonwänden oder -stützen mittels Anschweißplatten

Betonwände oder -stützen lassen sich durch Eingießen geeigneter Einbauplatten mit Rückverankerung als Unterkonstruktion für die Befestigung von Wandschwenkkranen über Anschweißplatten vorbereiten. Bei der Bauausführung ist darauf zu achten, dass die Einbauplatten exakt in der gleichen Ebene liegen und lotrechte Anschlussflächen bieten. Die Anschweißplatten werden mit der Unterkonstruktion verschweißt. Die Wandkonsole bzw. die Wandlager des Kranes werden auf die Anschweißplatten geschraubt. ABUS liefert die Anschweißplatten mit den erforderlichen Befestigungsschrauben.

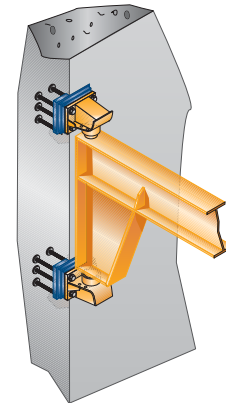

An Stahlstützen mittels Anschweißplatten

Anschweißplatten können auch direkt an Stahlstützen oder tragenden Stahlkonstruktionen angeschweißt werden, wenn diese nicht durchbohrt werden sollen oder können. (ohne Abb.)

An Stahlbetonwänden mittels Wandkonsolen und Durchgangsankern

Eine Befestigung an ausreichend belastbaren Stahlbetonwänden erfolgt über Wandkonsolen. Bei den Typen LW und LWX ist die Wandkonsole Bestandteil des Lieferumfangs. Bei den Typen VW ist sie als Zusatzausstattung erhältlich. Die Wandkonsolen werden unter Verwendung von Zugankern und Gegenplatten an der Wand befestigt. Der Lieferumfang von ABUS beinhaltet die der Wanddicke angepassten Ankerstangen, die Gegenplatten und das erforderliche Befestigungsmaterial.

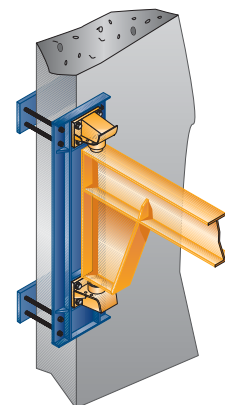

Überprüfung der Gebäudestatik

Schwenkkrane übertragen Kräfte und Momente in die Gebäude und Tragwerke. Eine statisch ausreichende Dimensionierung ist die Grundvoraussetzung für den sicheren Kranbetrieb. Lassen Sie dies durch einen Statiker absichern.



Zusatzausstattungen individuelle Lösungen mit Hand und Fuß



Katzfahren elektrisch (Bild 1)

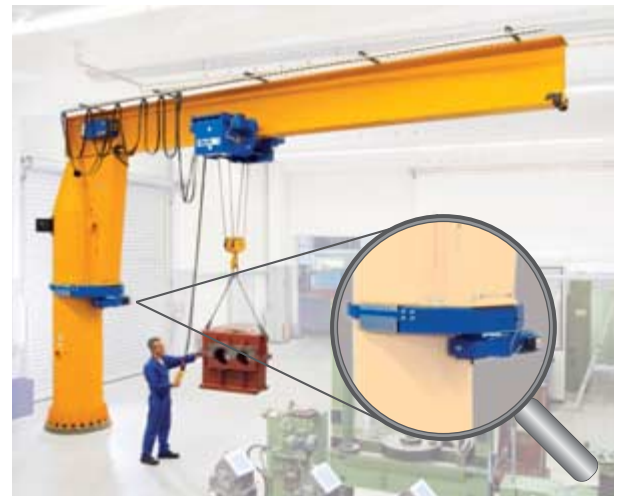

Schwenken elektrisch (Bild 2)



Schwenken elektrisch (Bild 3)



Schwenkansschlag Pufferstange (Bild 4)



Schwenkansschläge verstellbar (Bild 5)



Grenzscharter Schwenken VS (Bild 6)



Grenzscharter Schwenken VW (Bild 7)



Grenzscharter Katzfahren (Bild 8)



Einstellbremse (Bild 9)



Schwenkwiderstandsregulierung (Bild 10)



verfahrbare Steuerung (Bild 11)



Funksteuerung (Bild 12)



Schwenkran mit Vakuumgerät u. Stecker (Bild 13)

Sicherheitslasthaken (Bild 14)

Liefermöglichkeiten von Zusatzausstattungen im Überblick*									
Funktion/ Funktionseinheit	Zusatzausstattung	LS	LSX	VS	LW	LWX	VW	Empfehlung (E) / Hinweis (H)	Bild
elektrische Antriebe	Elektrokatzfahrwerk 2-stufig, 5/20 m/min	-	X	X	-	X	X	(E) ab Lasten von 500 kg und Ausladungen größer als 4 m	1
	Elektroschwenkwerk 2-stufig	-	-	X	-	-	X	(E) ab Lasten von 500 kg und Ausladungen größer als 6 m	2 / 3
Bewegungs- begrenzungen	Schwenkanschlag mittels Pufferstange	-	X	X	-	X	X	(H) gebäudeseitiger Anschlag erforderlich	4
	verstellbare Schwenkanschläge	X	-	X	-	-	-		5
	Grenzscharter Schwenken	-	-	X	-	-	X	(H) Vor- oder Endabschaltung, Vor- und Endabschaltung	6 / 7
	Grenzscharter Katzfahren	-	X	X	-	X	X	(H) Vor- oder Endabschaltung, Vor- und Endabschaltung	8
	Hubgrenzscharter Elektro-Kettenzug	X	X	X	X	X	X	(H) programmierbare obere und untere Abschaltposition über „Teach-in“-Funktion	-
Schwenk- widerstand	Einstellbremse/Schwenkwiderstands- regulierung	-	-	X	-	-	X	(H) nicht bei elektrischen Schwenk- antrieben	9 / 10
Bedienung	verfahrbare Steuerung entlang des Auslegers	-	-	X	-	-	X	(E) bei elektrisch Katzfahren und Schwenken	11
	Bedienteil am Lasthaken	X	X	X	X	X	X	(H) nur Heben/Senken, max. 250 kg, 1-strängiger Zug	-
	Funksteuerung	X	X	X	X	X	X	(H) Vorschriften für Sicherheitsein- richtungen beachten	12
Steuerung	Elektronik-/Schützsteuerung 48 V Elektro-Kettenzug	X	X	X	X	X	X		-
	Elektronik-/Schützsteuerung 48 V Katzfahren/Schwenken	-	X	X	-	X	X		-
	stufenlose Hubgeschwindigkeit über Frequenzumrichter	X	X	X	X	X	X	(E) für besonders feinfühliges Heben und Absenken der Last	-
	Katzfahren und Schwenken stufenlos, Frequenzumrichter	-	-	X	-	-	X	(E) für besonders feinfühlige Bewegungen der Last	-
Elektro- Kettenzug	3/N/PE-Anschlussstecker für Zusatzgerät	X	X	X	X	X	X	(H) nur bei Direktsteuerung Heben/Senken (H) bei VS nur mit mechanischen Schwenkanschlägen	13
	Betriebsstundenzähler	X	X	X	X	X	X		-
	Sicherheitslasthaken	X	X	X	X	X	X		14

* Kombinationen verschiedener Zusatzausstattungen können sich unter Umständen ausschließen. Wir beraten Sie gerne.

ABUS Hebezeuge

Kraftpakete, nicht nur für Schwenkkrane

ABUCompact GMC
 Tragfähigkeiten: bis 200 kg
 Hubgeschwindigkeiten: bis 12 m/min



ABUCompact GM2
 Tragfähigkeiten: bis 630 kg
 Hubgeschwindigkeiten: bis 20 m/min



ABUCompact GM8
 Tragfähigkeiten: bis 4000 kg
 Hubgeschwindigkeiten: bis 20 m/min



ABUCompact GM4 (ohne Abb.)
 Tragfähigkeiten: bis 1250 kg
 Hubgeschwindigkeiten: bis 20 m/min

ABUCompact GM6 (ohne Abb.)
 Tragfähigkeiten: bis 2500 kg
 Hubgeschwindigkeiten: bis 16 m/min

ABUS Elektro-Kettenzüge

Kraftspender der ABUS Schwenkkrane sind zum einen die ABUS Elektro-Kettenzüge ABUCompact. Frisches Design und ein überzeugendes technisches Konzept kennzeichnen die Hebezeuge der ABUS Kettenzug Generation ABUCompact. Die Kettenzüge GM2, GM4, GM6 und GM8 bieten Ihnen bei 3Ph/400 V in Verbindung mit Schwenkkranen zuverlässige Kraftpakete für Tragfähigkeiten bis 4 t in besonders niedriger Bauart für optimale Raumausnutzung und mit Feinhub für behutsames Heben und

Senken auch empfindlicher Güter. Abgerundet wird die ABUCompact Baureihe durch den kleinen GMC. Mit stufenloser Hubgeschwindigkeit bei 100 oder 200 kg und anschlussfertiger Lieferung für die 230 V-Steckdose ist er der ideale Kettenzug für den flexiblen Einsatz zum Heben geringerer Lasten. Der modulare Aufbau von Motor und Getriebe eröffnet die Plattform für ein umfangreiches Variantenangebot mit Hubgeschwindigkeiten bis zu 20 m/min oder FEM-Einstufungen bis 4m – zu überzeugenden Preisen.

Hinzu kommen Vorteile, die der Praktiker besonders zu schätzen weiß: minimierter Wartungsaufwand durch Bremsbeläge mit besonders hohen Standzeiten (im Normalfall 1 Mio. Vollastbremsungen bis zum ersten Nachstellen), Lebensdauer-schmierung des Präzisionsgetriebes, nachstellbare Rutschkupplung, spezialgehärtete verschleißarme Kette, Steckverbindungen für sichere Montage bzw. Revision und vieles mehr. Nähere Informationen finden Sie in unserer Produktinformation „ABUS Elektro-Kettenzüge“.

ABUS Elektro-Seilzug Bauart E Einschienenlaufkatze

ABUS Elektro-Seilzüge GM

Die ABUS Elektro-Seilzüge GM decken zum anderen den für die Hebepraxis wichtigen Einsatzbereich von 1 bis 120 t ab und sind in fünf Basismodellen lieferbar. Alle sind serienmäßig mit Fein- und

Haupthubgeschwindigkeiten ausgerüstet und verfügen über günstige Baumaße.

Zu ihren typischen Eigenschaften zählt Langlebigkeit in jeder Beziehung – vom Motor bis zum Seil, vom Getriebe bis zur Bremse, von der Elektrik bis zur Elektronik. Nähere Informationen finden Sie in unserer Produktinformation „ABUS Elektro-Seilzüge“.



ABUS Kransysteme

Gesamtkonzepte bis ins Detail



ABUS hat sich spezialisiert auf flurfreie Hebe- und Fördertechnik bis 120 t – ganz bewusst. Nicht nur, weil sich in diesem Lastenbereich die absolute Mehrheit aller Anwendungsfälle abspielt, sondern auch, um die Potenziale Ihrer Rationalisierung so wirkungsvoll wie möglich erschließen zu können. ABUS bietet ein umfassendes Programm rationeller und sofort verfügbarer Fördertechnik: Laufkrane, Schwenkkrane, Hängebahnsysteme (HB-System), Leichtportalkrane, Einschienen-Katzenbahnen, Elektro-Seilzüge, Elektro-Kettenzüge und eine Vielfalt von Komponenten. Dabei reicht das Angebot von der Lösung ganz spezieller Aufgaben bis hin zur Realisierung kompletter Materialflusssysteme.

Hinzu kommt das besondere Selbstverständnis von ABUS: Wenn wir etwas anbieten, dann auf der Basis praxisorientierter Beratung, mit gesicherter Qualität, mit individueller Anwenderunterstützung und einem flächendeckend schnellen, zuverlässigen Service, mit einer 24-Stunden-Erreichbarkeit.

ABUS Kransysteme und Komponenten:



Laufkrane



Schwenkkrane



HB-System



Leichtportalkrane LPK



Elektro-Seilzüge



Elektro-Kettenzüge



Hochleistungskomponenten

Anfrageformular

Der erste Schritt zu Ihrem ABUS Schwenkkran

Kopieren Sie dieses Formular und schicken Sie es uns ausgefüllt zu.
Wir unterbreiten Ihnen umgehend ein unverbindliches Angebot.

Fax: 02261 37-130

E-Mail: info@abus-kransysteme.de

Oder wünschen Sie ein Beratungsgespräch? Dann geben Sie uns Ihre Kontaktdaten, wir rufen Sie kurzfristig zurück.

Firma _____ PLZ/Ort _____

Name _____ Telefon _____

Postf./Str. _____ Telefax _____

E-Mail _____

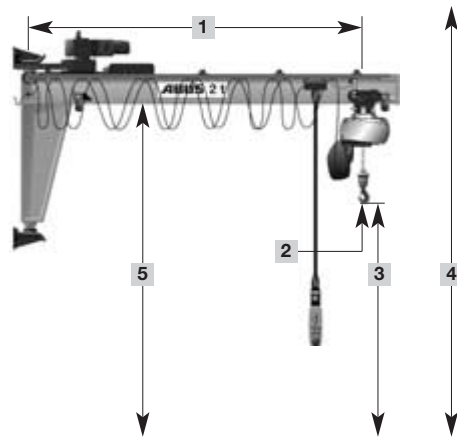
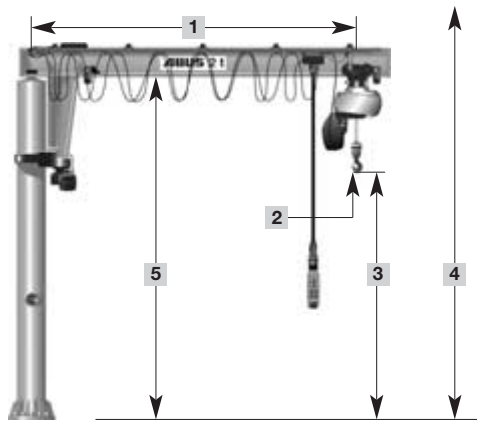

Angaben zum gewünschten Säulenschwenkkran:

1 Ausladung _____ mm
2 Tragfähigkeit _____ kg
3 höchste Hakenstellung _____ mm

4 Lichte Raumhöhe _____ mm
5 Höhe Unterkante Ausleger _____ mm

Gewünschte Befestigung: (Bitte ankreuzen)

Fundament mit Ankerschrauben
 Aufstellen auf Stahlbetonbodenplatte

Befestigung auf Stahlbetondecke

Angaben zum gewünschten Wandschwenkkran:

1 Ausladung _____ mm
2 Tragfähigkeit _____ kg
3 höchste Hakenstellung _____ mm

4 Lichte Raumhöhe _____ mm
5 Höhe Unterkante Ausleger _____ mm

Gewünschte Befestigung: (Bitte ankreuzen)

an Stahlstütze an Stahlbetonstütze

an Stahlbetonwand

Gewünschtes Schwenken:

von Hand elektrisch

Gewünschtes Katzfahren:

von Hand elektrisch

Wer soll die Montage durchführen?

ABUS Service Selbstmontage

Realisierung:

kurzfristig mittelfristig
 im Rahmen der Investitionsplanung

AN 12257 · 9.11