



ALTENDORF
AKZENT

FÜR DIE ELEGANTE KANTE.

V 20
V 25

TISCH-KANTENANLEIMMASCHINE V 20

Diese Maschine erfüllt die Wünsche der Profis, die nicht nur gelegentlich Kanten verleimen. Wie mit der V 10 können mit dieser Maschine alle marktüblichen, mit Schmelzkleber vorbeschichteten Kanten verarbeitet werden. Das Aufbringen der Kante kann an eckigen, runden, geschweiften, mit Außen- und Innenradius versehenen Werkstücken in fast allen Formen und Größen erfolgen. Die Kanten können als Rollenware oder in Fixlängen sowohl in PVC, ABS, Melamin oder Echtholz furnier eingesetzt werden. Darüber hinaus zeichnet sich die Maschine durch die kurze Aufheizzeit (ca. 2 Minuten) und das schnelle Umrüsten für Formteile (mit Schablone) aus.

AUSSTATTUNG

- Automatischer Kantentransport
- Elektromagnetische Rollentrenneinrichtung zum automatischen Abschneiden der Kantenlänge
- Motorisch angetriebene Andruckrolle 5,5 m/min
- Leistungsstarkes 3-kW-Heißluftgebläse mit stufenlos-elektronischer Temperaturregelung
- Zweite Andruckrolle auf Stehbolzen
- Tischverlängerungen, beidseitig 400 mm
- Fußschalter zum Auslagern der Kappstation bei geschweiften Werkstücken
- Auslaufseitiges Führunglineal

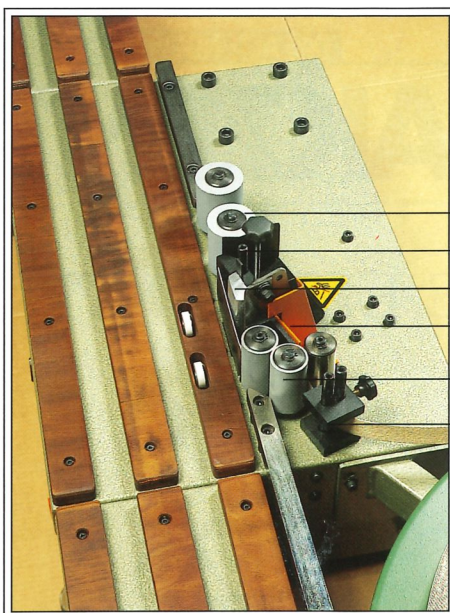
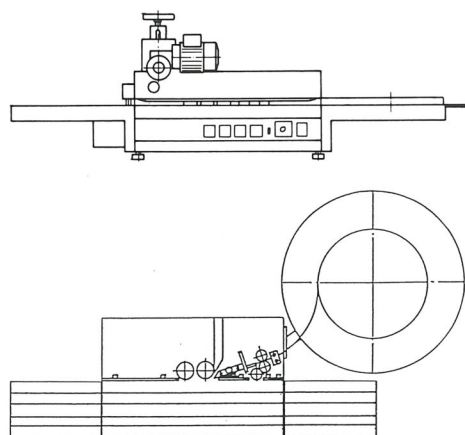
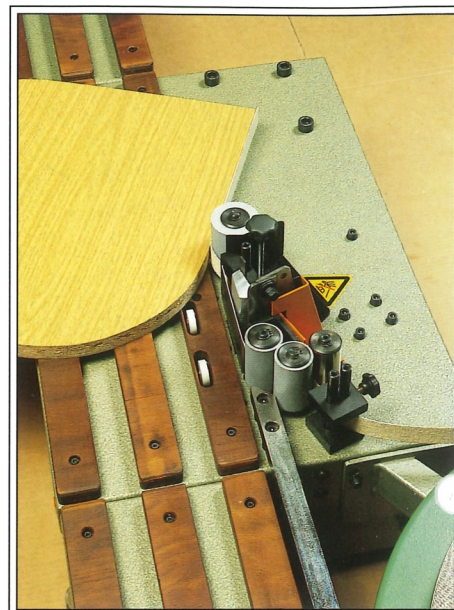

- Erste Andruckrolle
- Höheneinstellung Streifenführung
- Kombinierte Wärmeeinheit
- Rollentrenneinrichtung
- Einzugrollen
- Niederhalter

TISCH-KANTENANLEIMMASCHINE V25

AUSSTATTUNG

- Automatischer Kantentransport
- Elektromagnetische Rollentrenneinrichtung zum automatischen Abschneiden der Kantenlänge für schneidfähige Kanten
- Leistungsstarkes 3-kW-Heißluftgebläse mit stufenlos-elektronischer Temperaturregelung
- Kantenfräse (Fräsmesser) mit Tastrollen zum Bündigschneiden des überstehenden Kantenmaterials
- Zweite Andruckrolle auf Stehbolzen
- Tischverlängerungen, beidseitig 400 mm
- Auslaufseitiges Führungslinial

Die Maschine für alle, die professionell, schnell und mit wenig Handarbeit arbeiten wollen.

Mit dieser Maschine können alle marktüblichen, mit Schmelzkleber vorbeschichteten Kanten, an geraden Werkstücken verarbeitet werden. Die Kanten können als Rollenware oder in Fixlängen sowohl in PVC, ABS, Melamin und Echtholz furnier eingesetzt werden.

Darüber hinaus zeichnet sich die Maschine durch die kurze Aufheizzeit (ca. 2 Minuten) aus.

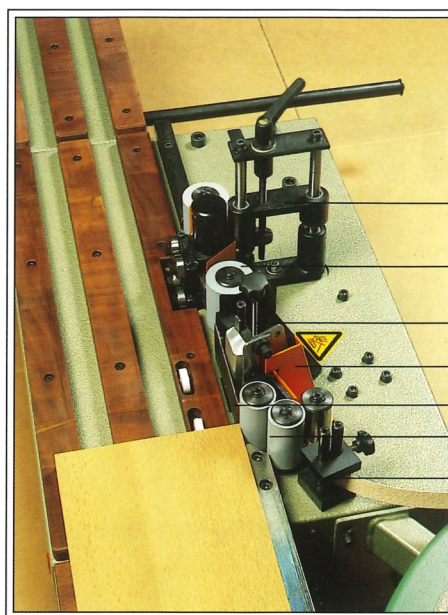
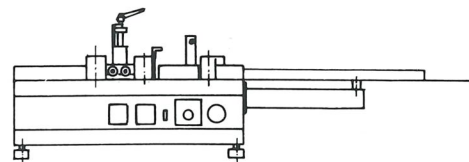
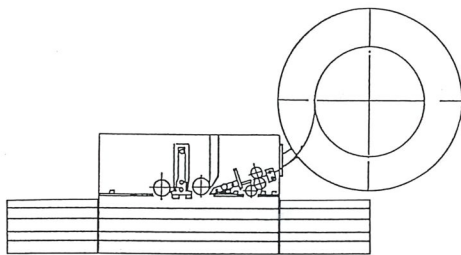
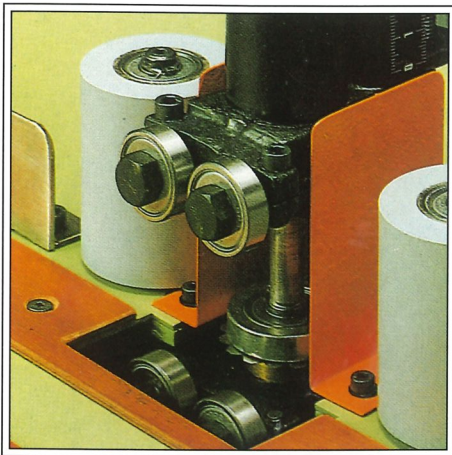

Kantenfräse

Erste Andruckrolle

Höheneinstellung Streifenführung

Rolltrenneinrichtung

Kombinierte Wärmeeinheit

Einzugrollen

Niederhalter

DIE AKZENT V20 UND V25 IM DETAIL.

V20

TECHNISCHE DATEN

- Abmessungen 1.400 × 400 × 340 mm
(zuzüglich Folienteller, Ø 600 mm)
- Werkstückdicke 8 – 55 mm
- Kantendicke 0,4 – 1,0 mm
- Rollentrennen max. bis 0,8 mm
- Werkstückbreite min. ca. 20 mm
- Innenradius min. 25 mm
- Werkstücklänge min. 140 mm
- Elektroanschluß 220 V, 1 Ph., 50 Hz
- Gesamtanschlußwert 3,1 kW
- Heizleistung 3,0 kW
- Heizung stufenlos-elektronische
Temperaturregelung
- Gewicht netto ca. 47 kg

ZUBEHÖR

- Maschinenuntergestell, fahrbar,
mit Tür
- Werkstückauflageschiene
bis 400 mm ausziehbar
- Bandvorschub, 5,5 m/min



AU 93 Kantenbündigschneider für gerade Werkstücke.
Kantendicke bis 1,0 mm.



HK 1 Handkappgerät für gerade Werkstücke.
Kantendicke bis 1,0 mm.

V25

TECHNISCHE DATEN

- Abmessungen 1.400 × 400 × 430 mm
(zuzüglich Folienteller, Ø 600 mm)
- Werkstückdicke 10 – 55 mm
- Kantendicke 0,4 – 1,0 mm
- Rollentrennen max. bis 0,8 mm
- Werkstückbreite min. ca. 20 mm
- Werkstücklänge min. 140 mm
- Elektroanschluß 220 V, 1 Ph., 50 Hz
- Gesamtanschlußwert 3,1 kW
- Heizleistung 3,0 kW
- Heizung stufenlos-elektronische
Temperaturregelung
- Gewicht netto ca. 52 kg

ZUBEHÖR

- Maschinenuntergestell, fahrbar,
mit Tür
- Werkstückauflageschiene
bis 400 mm ausziehbar
- Bandvorschub, 5,5 m/min
- Kantenfräse für maximalen
Kantenüberstand von 12 mm