

INSIDER FT2

TALADRADORA FLEXIBLE

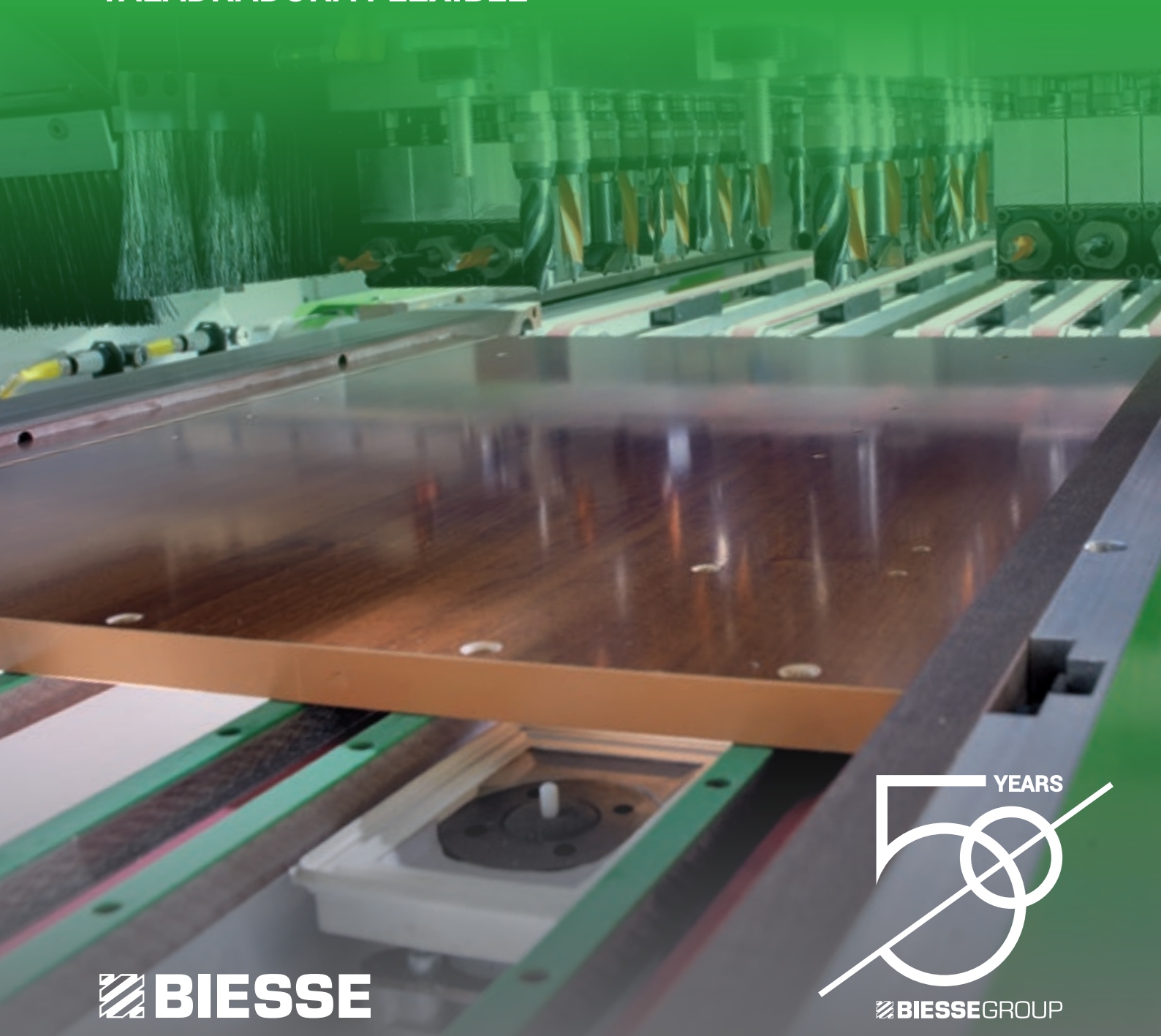

 **BIESSE**

50 YEARS

 **BIESSEGROUP**

UNA SOLUCIÓN IDEAL PARA LA PRODUCCIÓN BAJO PEDIDO

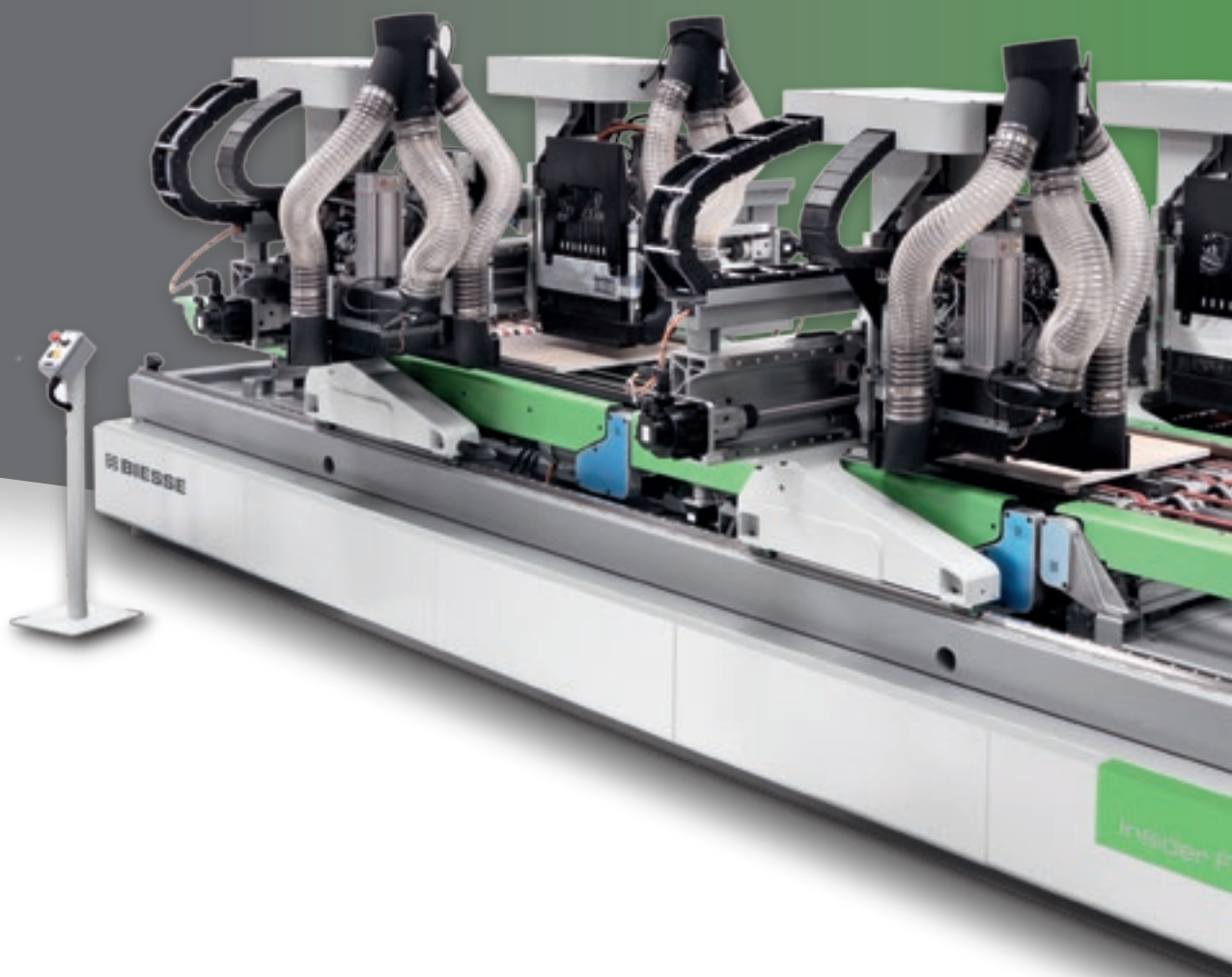

EL MERCADO PIDE

un cambio en los procesos de producción que permita responder a la demanda cada vez mayor de **productos personalizados según las necesidades específicas del cliente con tiempos de entrega rápidos y seguros**. Ya no se conocen con certeza los volúmenes de producción y ya no se puede producir según las previsiones basadas en estadísticas. Las producciones se diversifican mucho.

BIESSE RESPONDE

con **soluciones tecnológicas** capaces de satisfacer las necesidades de las empresas que producen por encargo, reduciendo notablemente los costes y los tiempos de ciclo.

Insider FT2 es un taladro de línea de CN que permite trabajar en secuencia, sin necesidad de configuración, una carga de trabajo por encargo. La Insider FT2 es la máquina ideal para el fabricante de muebles montados y en kit y para la fabricación complementaria de subcontratistas.



INSIDER FT2

- ✔ MECANIZAR PANELES DE DIVERSOS FORMATOS SIN TENER QUE DEDICAR TIEMPO A LA CONFIGURACIÓN
- ✔ ELEVADA PRODUCTIVIDAD CON LA MÁXIMA FLEXIBILIDAD DE MECANIZADO
- ✔ COMPLETA INTEGRACIÓN EN EL FLUJO DE FÁBRICA.

MECANIZAR PANELES DE DIVERSOS FORMATOS SIN TENER QUE DEDICAR TIEMPO A LA CONFIGURACIÓN

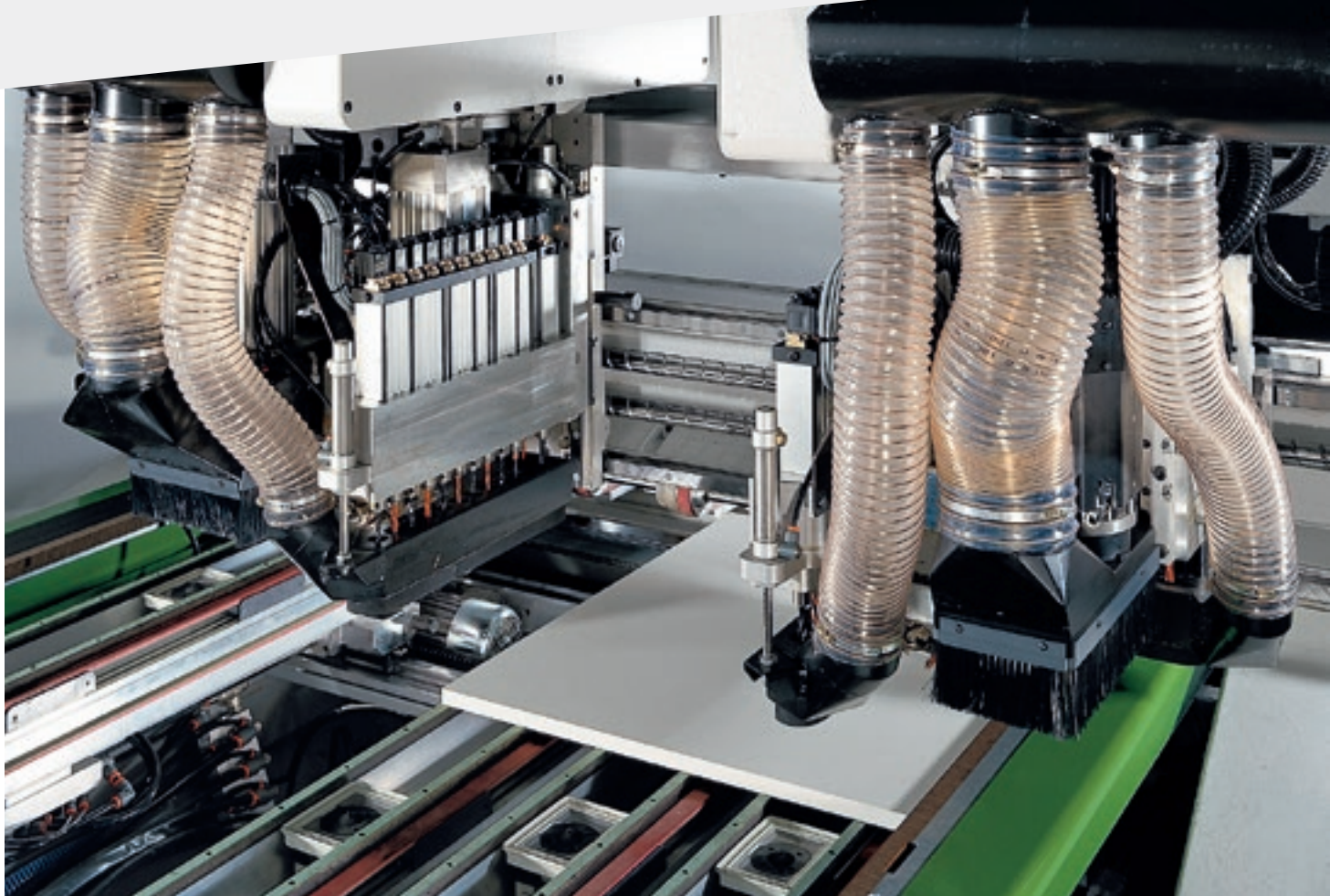

La presencia de **dos pares de cabezales operadores** montados en dos carros móviles independientes hace posible la ejecución de las operaciones de perforación más complejas en tiempos sumamente reducidos, incluso teniendo que elaborar piezas distintas entre sí.

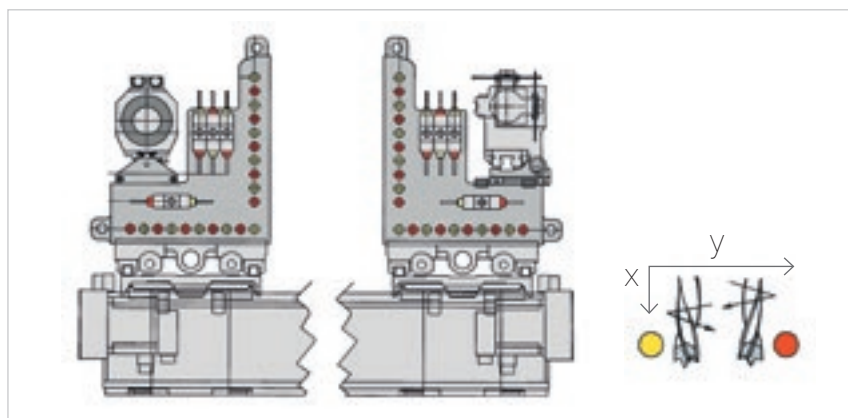

Cabezales operadores dotados de un gran número de herramientas para responder a cualquier necesidad de mecanizado.

ELEVADA PRODUCTIVIDAD

Insider FT2 está disponible en dos tamaños para satisfacer diferentes necesidades de producción:

- ✔ **Insider FT2 con campo de trabajo máximo de 700 mm** está dirigida a fabricantes de mobiliario residencial.
- ✔ **Insider FT2 con campo de trabajo máximo de 1300 mm** se adapta a todos los tipos de mobiliario, residencial, de oficina, para tiendas, porque permite la elaboración de paneles de varias dimensiones.



El campo de trabajo de la Insider FT2 permite el mecanizado simultáneo de dos paneles o de un único panel individual con todos los cabezales operadores disponibles.

LA FLEXIBILIDAD QUE CARACTERIZA LA INSIDER FT2 NO IMPONE LIMITACIONES DE PRODUCTIVIDAD. LA MÁQUINA PUEDE FABRICAR HASTA 2200 PIEZAS POR TURNO (VALOR RELATIVO A LA FABRICACIÓN DE PANELES DE COCINA ESTÁNDAR).

MÁXIMA FLEXIBILIDAD DE MECANIZADO

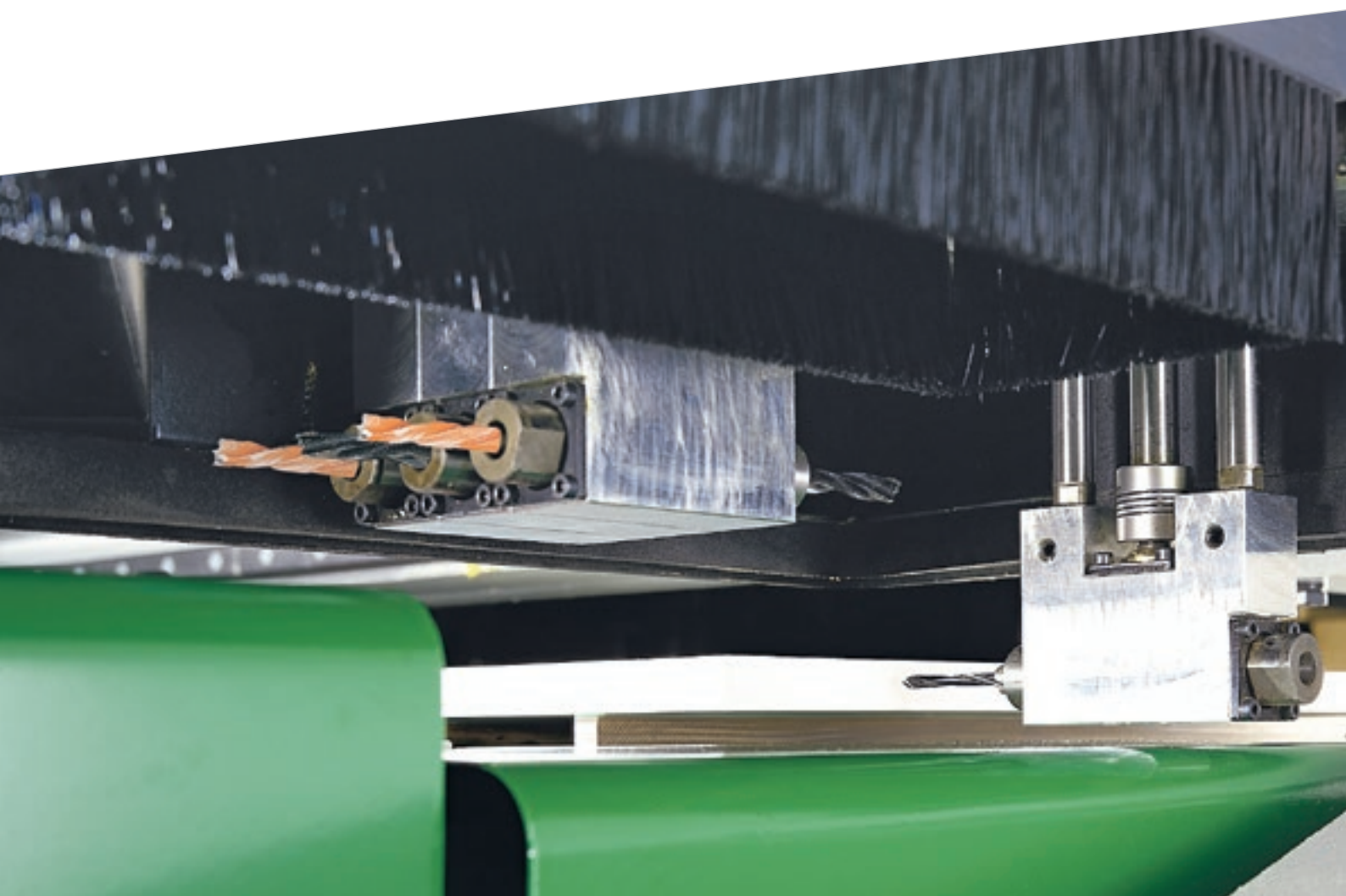

El sistema de topes escamotables permite la accesibilidad completa del lado frontal del panel.



LA INSIDER FT2 VERSIÓN 1300 ES CAPAZ DE AFRONTAR TODOS LOS MECANIZADOS QUE IMPONEN TRABAJAR SIN LÍMITES DE DIMENSIONES.

Es posible realizar incluso los mecanizados más complejos gracias a la posibilidad de mecanizar 5 caras del panel.

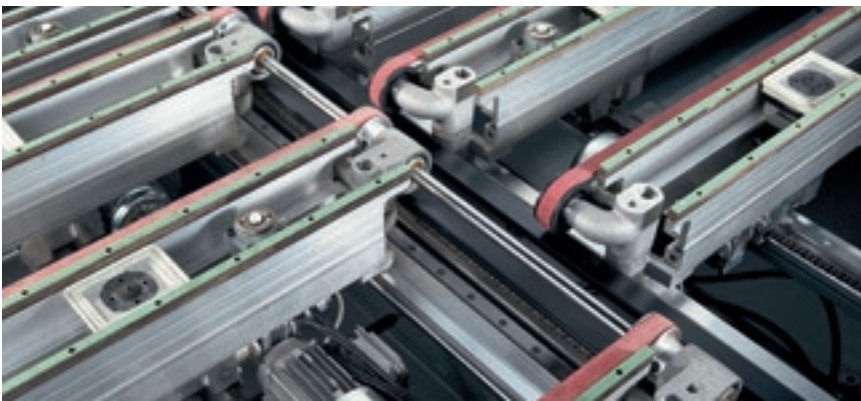

El área de trabajo en versión configurable de modo automático permite la adaptación de las superficies / sistemas de transporte individuales para garantizar siempre la accesibilidad necesaria para los mecanizados que se deben realizar. La implementación de los parámetros de las superficies se realiza en un tiempo muy reducido gracias a la motorización independiente de cada uno de los elementos para garantizar la máxima productividad.

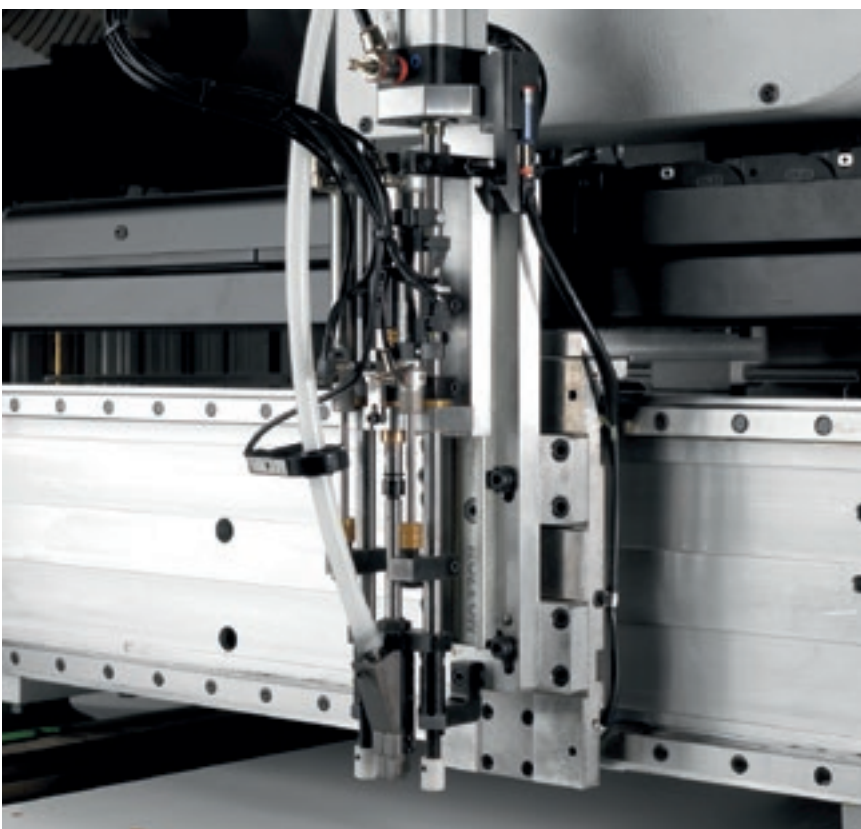

Grupo de inserción de casquillos para completar los mecanizados típicos de muebles de oficina.

DRIILL ING SOLU TION

PRODUCCIÓN CONTINUA

Una gama completa capaz de responder a todas las necesidades de productividad y flexibilidad.

Los taladros Biesse pueden mecanizar simultáneamente dos paneles, de modo que permiten alcanzar el máximo nivel de productividad. No hay que dedicar tiempo a la configuración al pasar de un mecanizado a otro. Reducción del coste de transformación del material de más del 60%.



COMPLETA INTEGRACIÓN EN EL FLUJO DE FÁBRICA

Biesse ofrece numerosas soluciones integradas en función de las necesidades específicas de producción, automatización y espacio disponible.



Winner W3 es una solución automática que permite cargar y descargar tableros en líneas de alta flexibilidad de elaboración para realizar una gestión de las pilas en función de los pedidos.



EJEMPLOS DE INTEGRACIÓN EN UNA LÍNEA DE PRODUCCIÓN

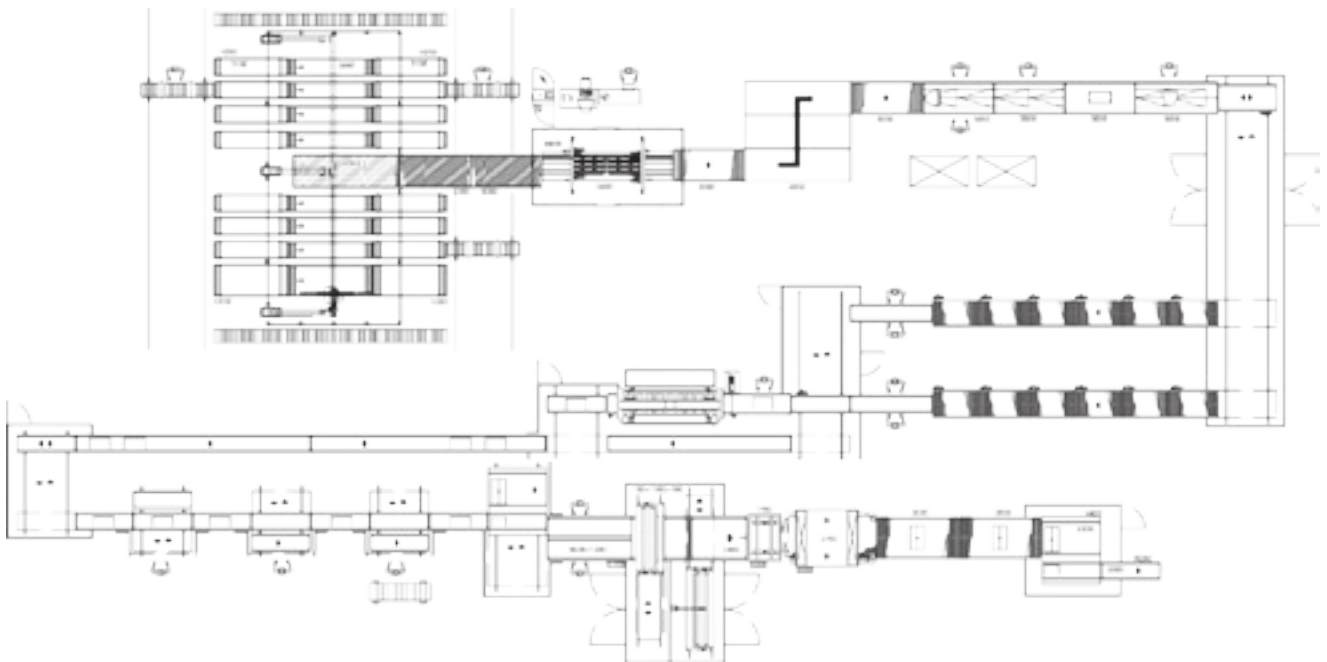

Sistema flexible para la fabricación de mobiliario de interior por encargo para un mueblista.

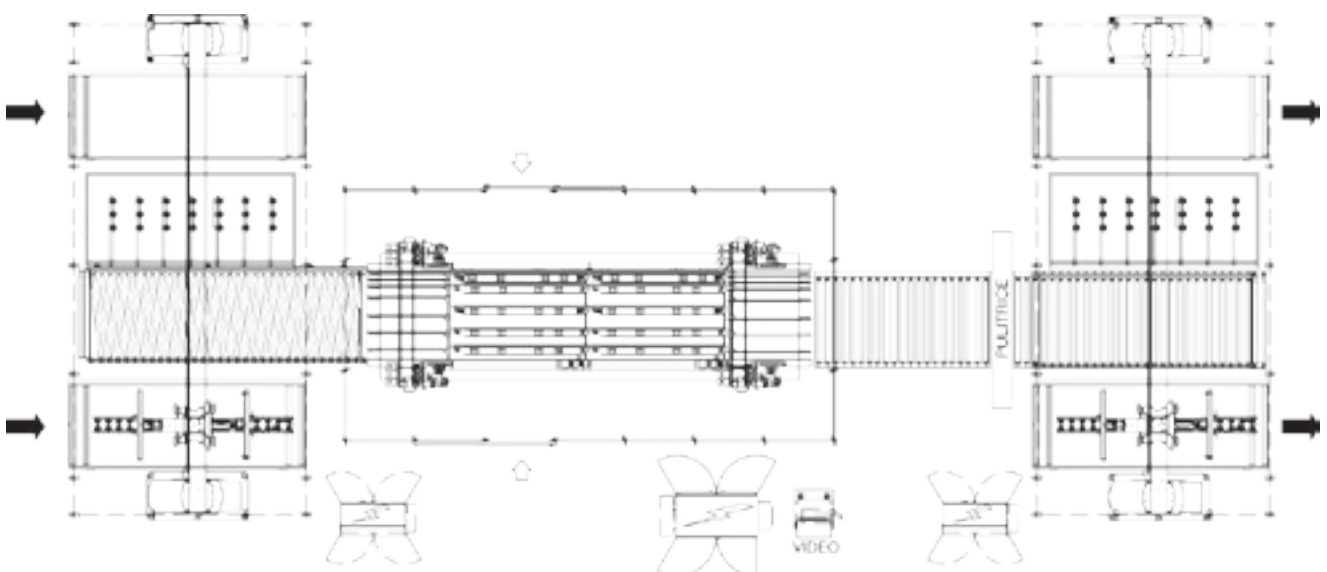

Celda de taladrado flexible para un subcontratista.

FÁCIL DE USAR Y PERFECTAMENTE INTEGRADA CON EL PROGRAMA DE GESTIÓN DE LA EMPRESA

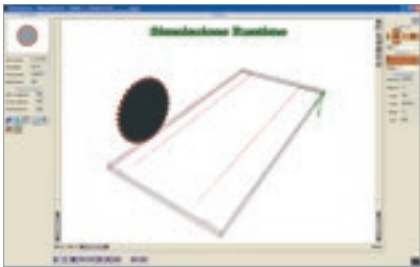

Interfaz de operador extraordinariamente potente y fácil de usar, que permite tomar decisiones rápidas y procede automáticamente a optimizar el ciclo en función de las herramientas disponibles a bordo, para minimizar los tiempos de trabajo.

BiesseWorks es el sistema de programación de las máquinas Biesse que conjuga elevado rendimiento y gran facilidad de uso. Su interfaz puede personalizarse en base a las exigencias del usuario.

La integración del software dentro de las plantas de producción se ha convertido en una necesidad real. Biesse recurre a un equipo especializado capaz de gestionar la arquitectura de software del sistema, el intercambio de datos con los sistemas de gestión existentes, pasando por los supervisores de línea y el seguimiento de los productos en proceso de mecanizado.

Mediante el supervisor, es posible gestionar de manera sencilla e intuitiva la importación y la gestión de las cargas de trabajo, así como las interfaces de comunicación con cada uno de los operarios presentes a lo largo de la línea comprobando de hecho todo el proceso productivo.

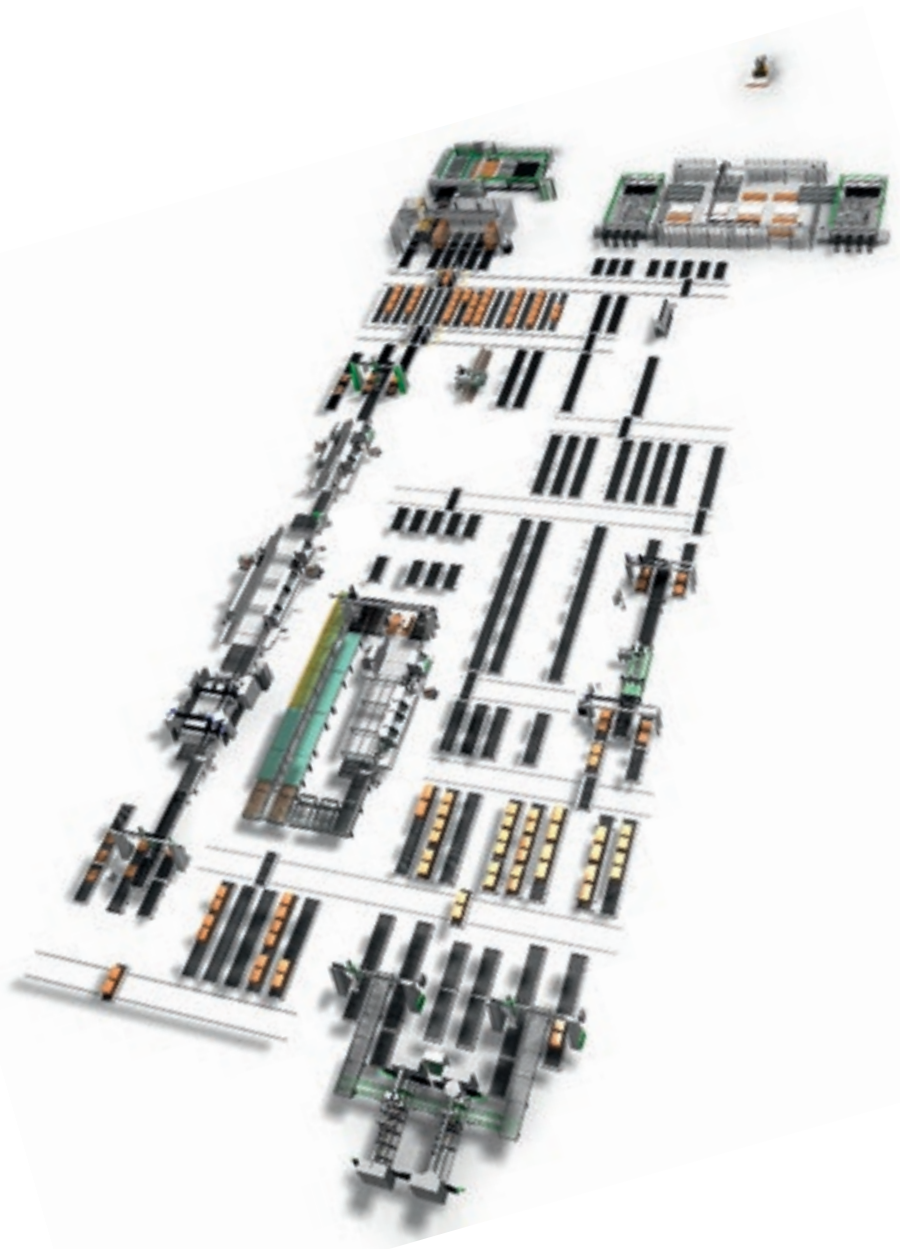

DATI TECNICI



DIMENSIONES

		INSIDER FT2 700	INSIDER FT2 1300
X	mm	6278	7358
Y	mm	3030	3840
Z	mm	2000	2000

Potencia eléctrica instalada	kW	39
Consumo de aire comprimido	NI/min	1200
Consumo de aire de aspiración	NI/min	14700

CAMPOS DE TRABAJO

		INSIDER FT2 700	INSIDER FT2 1300
Dimensiones máximas del panel que puede mecanizarse individualmente	mm	2700 x 700 x 50	3650 x 1300 x 50
Dimensiones mínimas del panel que puede mecanizarse	mm	260 x 160 x 12	260 x 160 x 12
Dimensiones máximas de los paneles que se pueden mecanizar en tándem	mm	1300 x 700	1775 x 1300

Los datos técnicos y las ilustraciones no son vinculantes. Algunas imágenes pueden reproducir máquinas equipadas con accesorios opcionales. Biesse Spa se reserva el derecho de aportar cualquier modificación sin necesidad de previo aviso.

Nivel de presión sonora ponderado A (LpA) en fase de mecanizado en el puesto del operario en la máquina con bombas de paletas Lpa=80 dB(A) Nivel de presión sonora ponderado A (LpA) en el puesto del operario y nivel de potencia sonora (LwA) en fase de mecanizado en la máquina con bombas de levas Lwa=99 dB(A) Incertidumbre de medida K 4 dB(A)

La medición se ha realizado en conformidad con la norma UNI EN 848-3:2007, UNI EN ISO 3746: 2009 (potencia sonora) y UNI EN ISO 11202: 2009 (presión sonora en el puesto de trabajo del operario) con el paso de los paneles. Los valores de ruido indicados son niveles de emisión y no representan necesariamente niveles operativos seguros. No obstante exista una relación entre los niveles de emisión y los niveles de exposición, los valores de emisión no se pueden utilizar como valores totalmente fiables para establecer si hace falta o no tomar medidas de precaución adicionales. Los factores que determinan el nivel de exposición al que está sometido el trabajador incluyen el tiempo de exposición, las características del local de trabajo, otras fuentes de polvo y ruido, etc., es decir el número de máquinas y de otros procesos adyacentes. En cualquier caso, esta información permitirá al usuario de la máquina poder evaluar mejor el peligro y el riesgo.

INDUSTRY 4.0 READY



A photograph of an industrial environment. In the foreground, a dark grey metal structure features the text "INDUSTRY 4.0 READY" in white and green. The background is a blurred factory floor with overhead lights and structural elements.

INDUSTRY 4.0 READY

Industry 4.0 es la nueva frontera de la industria basada en las tecnologías digitales, en las máquinas que hablan con las empresas. Los productos son capaces de comunicarse e interactuar entre sí autónomamente en procesos productivos conectados mediante redes inteligentes.

El compromiso de Biesse es transformar las fábricas de nuestros clientes en fábricas en tiempo real listas para garantizar las oportunidades de la fabricación digital, donde las máquinas inteligentes y el software se convierten en herramientas indispensables que facilitan el trabajo diario de quienes trabajan en el mundo entero el vidrio, la piedra, el metal, etc. Nuestra filosofía es práctica: proporcionar datos concretos a los empresarios para ayudarles a reducir costes, mejorar el trabajo y optimizar los mecanizados.

Todo eso significa estar 4.0 ready.

MADE WITH BIESSE

LAS TECNOLOGÍAS DEL GRUPO BIESSE ACOMPañAN LA FUERZA INNOVADORA Y LOS PROCESOS DE CALIDAD TOTAL DE LAGO

En el abarrotado escenario del diseño doméstico, Lago afirma su propia identidad como marca emergente, a través de productos emocionantes y una apertura a las fusiones entre arte y empresa, unidas a la investigación para un desarrollo sostenible.

“Hemos realizado una serie de proyectos, o mejor dicho, de ideas —nos dice Daniele Lago— de las que ha surgido la Lago actual: el diseño lo hemos concebido como una visión cultural de toda la

cadena del negocio, no sólo del producto individual”.

“La flexibilidad es la palabra clave en Lago —nos dice Carlo Bertacco, responsable de producción. Hemos comenzado a introducir el concepto de trabajar sólo conforme a los productos vendidos, lo que nos ha permitido reducir el espacio y vaciar la fábrica desde el primer momento”.

“Las máquinas que hemos comprado —continúa Bertacco— son sistemas be-

lísimos, una inversión reducida para lo que ofrecen, y representan una opción de filosofía productiva. Estamos hablando de un cierto volumen de producción, de calidad Lago y de personalizar lo más tarde posible y cuando me lo pide el cliente, es decir, de los principios básicos de la producción lean”.

*Fuente: IDM Industria del Mobile
Lago, cliente nuestro desde 1999, es una de las marcas de decoración de interiores más prestigiosa del diseño italiano en el mundo.*

SERVICE & PARTS

Coordinación directa e inmediata entre los departamentos Service y Parts para atender las solicitudes de intervención. Soporte a clientes clave con personal de Biesse dedicado en nuestra sede o en las instalaciones del cliente.

BIESSE SERVICE

- ✔ Instalación y puesta en marcha de las máquinas y los equipos.
- ✔ Training center para la formación de los técnicos de campo de Biesse, filiales, distribuidores y directamente de los clientes.
- ✔ Revisiones, actualizaciones, reparaciones y mantenimiento.
- ✔ Diagnóstico y solución de problemas de forma remota.
- ✔ Actualización del software.

500

técnicos de campo de Biesse en el mundo.

50

técnicos de Biesse en el servicio de teleasistencia.

550

técnicos de los Distribuidores certificados.

120

cursos de formación multilingües cada año.

El Grupo Biesse promueve, entabla y desarrolla relaciones directas y constructivas con el cliente para entender sus necesidades, mejorar los productos y servicios de posventa a través de dos áreas especiales: Biesse Service y Biesse Parts.

Dispone de una red global y un equipo altamente especializado que proporciona en cualquier parte del mundo servicios de asistencia y piezas de repuesto para las máquinas y componentes in situ y online todos los días, a cualquier hora.

BIESSE PARTS

- ✔ Piezas de recambio originales de Biesse y kits de recambios personalizados según el modelo de máquina.
- ✔ Ayuda para identificación de los recambios.
- ✔ Oficinas de las compañías de transporte DHL, UPS y GLS ubicadas dentro del almacén de recambios de Biesse, que efectúan varias recogidas al día.
- ✔ Plazos de envío optimizados gracias a su extensa red de distribución internacional con almacenes deslocalizados y automáticos.

92%
de pedidos con parada de máquina enviados en menos de 24 horas.

96%
de pedidos enviados antes de la fecha prometida.

100
personas encargadas de los recambios en el mundo.

500
pedidos gestionados al día.

LIVE THE EXPERIENC

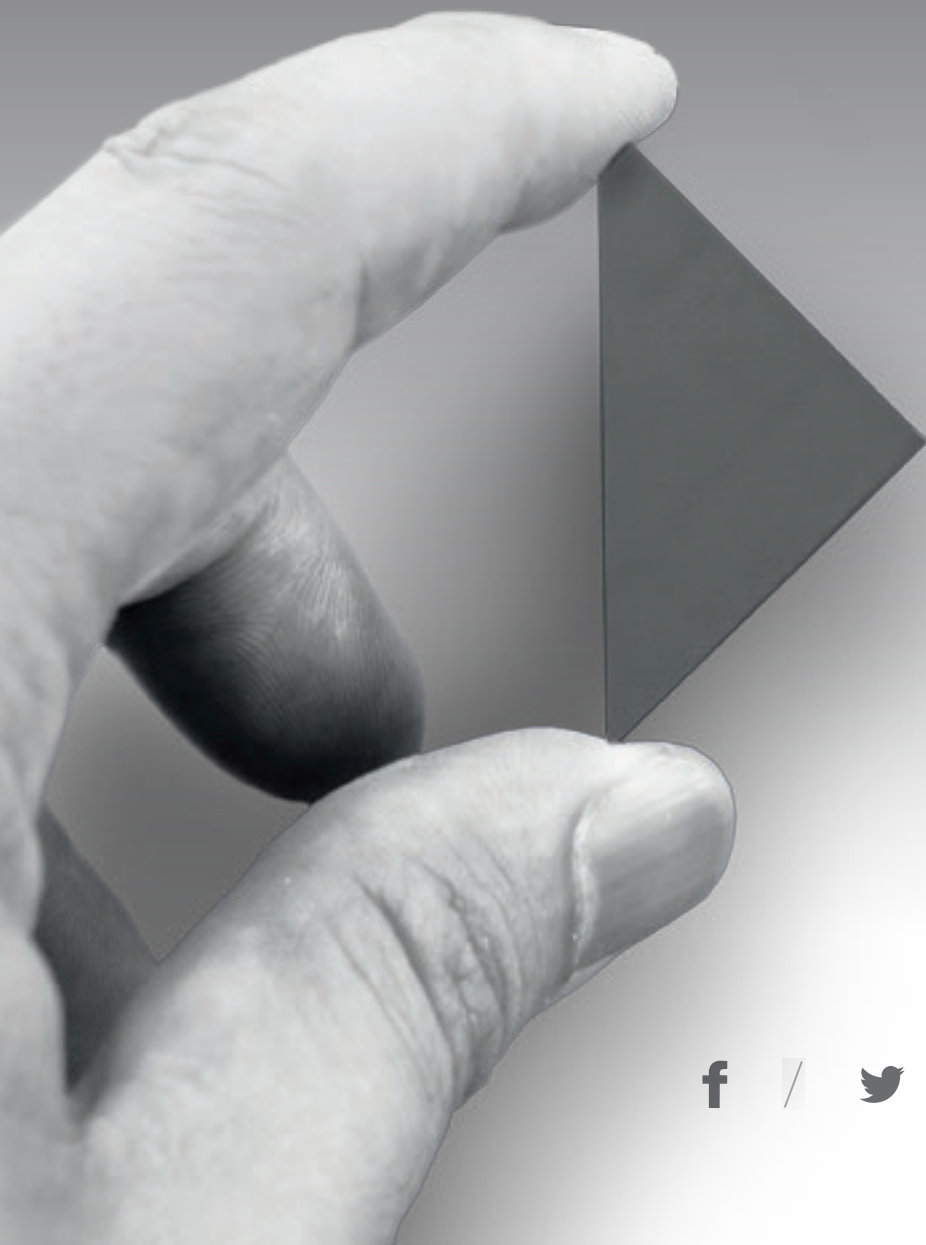

BIESSEGROUP.COM

E



Tecnologías interconectadas y servicios avanzados que maximizan la eficiencia y la productividad, que generan una nueva experiencia de servicio al cliente.

**VIVA LA EXPERIENCIA
DEL GRUPO BIESSE EN
NUESTROS CAMPUS
ALREDEDOR DEL MUNDO.**

 **BIESSEGROUP**

