

PRO VER PLAST A SMART FT

CENTRO DE MECANIZADO
DE CONTROL NUMÉRICO



 **BIESSE**

LA MÁQUINA COMPACTA AL SERVICIO DE LA INDUSTRIA



EL MERCADO EXIGE

un cambio en los procesos de producción, que permita a las empresas **aceptar el mayor número de pedidos posible**. Todo ello manteniendo altos los niveles de calidad, personalización de los productos realizados y **plazos de entrega rápidos y fiables**.

BIESSE RESPONDE

con soluciones tecnológicas sencillas e innovadoras para el mecanizado Nesting. **ROVER PLAST A SMART FT** es el nuevo centro de trabajo de control numérico extremadamente compacto y de altas prestaciones con estructura Gantry, equipado con nuevos parachoques para la máxima protección. **ROVER PLAST A SMART FT** es la solución ideal para las pequeñas/medias empresas, que requieren sencillez de uso y calidad de mecanizado en un espacio reducido.



ROVER PLAST A SMART FT

- ÚNICO CENTRO DE TRABAJO PARA REALIZAR NUMEROSOS MECANIZADOS
- EXTREMADAMENTE COMPACTO Y ERGONÓMICO
- MÁXIMA FLEXIBILIDAD A MEDIDA
- TECNOLOGÍA AVANZADA AL ALCANCE DE TODOS
- MÁXIMA ERGONOMÍA Y SEGURIDAD PARA EL OPERADOR

UN SOLO CENTRO DE MECANIZADO PARA REALIZAR CUALQUIER TIPO DE ELABORACIÓN

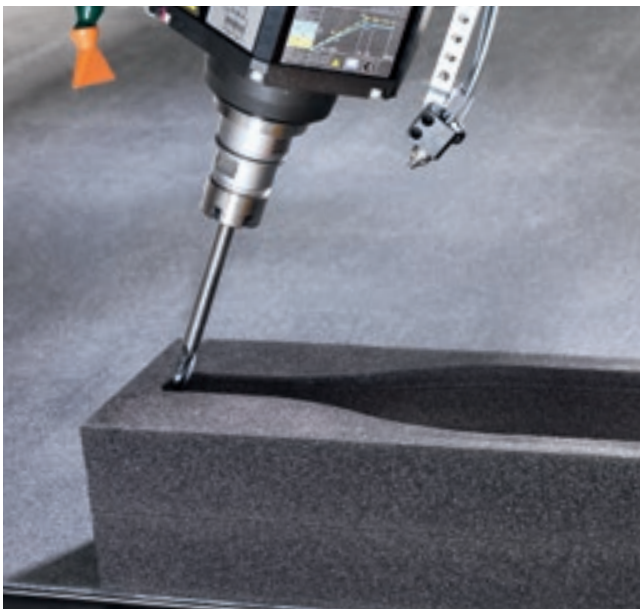

Biesse propone soluciones tecnológicas para crear productos dedicados al embalaje, a la comunicación visual, a la construcción y a la industria, trabajando materias plásticas expandidas y compactas así como materiales compuestos y cartón.

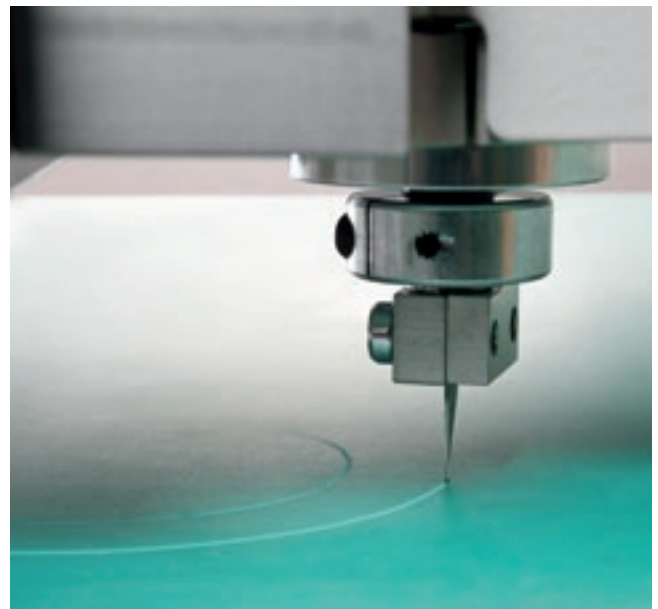
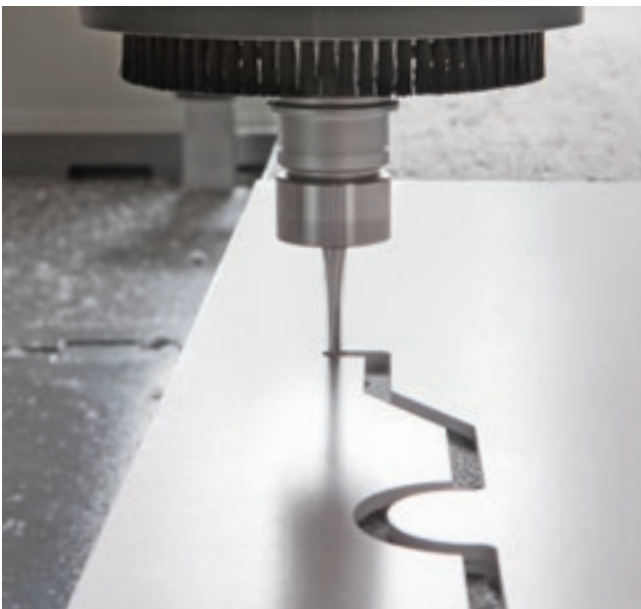
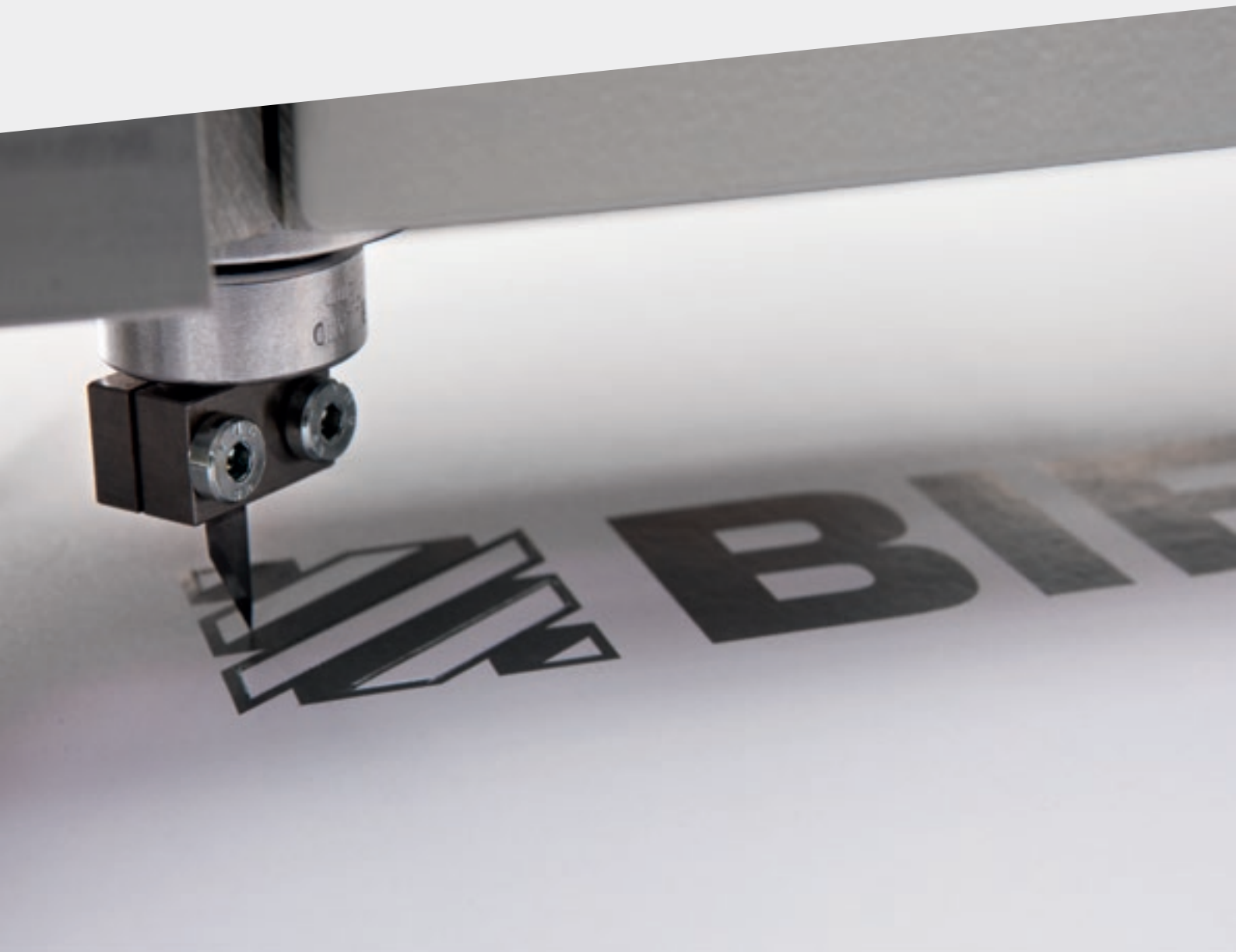

COMPACTA Y ERGONÓMICA



Centro de mecanizado sumamente compacta diseñada para adaptarse perfectamente el espacio de producción. Permite al operario acceder siempre a la máquina por todos los lados, con total seguridad y sin obstáculos en el suelo.



SOLUCIÓN ENTRE LAS MÁS COMPACTAS DEL MERCADO.



El operador puede verificar constantemente la calidad del mecanizado sin ningún esfuerzo.



MÁXIMA FLEXIBILIDAD A MEDIDA

La amplia gama de tamaños disponibles da la posibilidad de mecanizar materiales de varios formatos, dimensiones y espesores, permitiendo al cliente elegir la máquina que se ajusta más a sus necesidades.

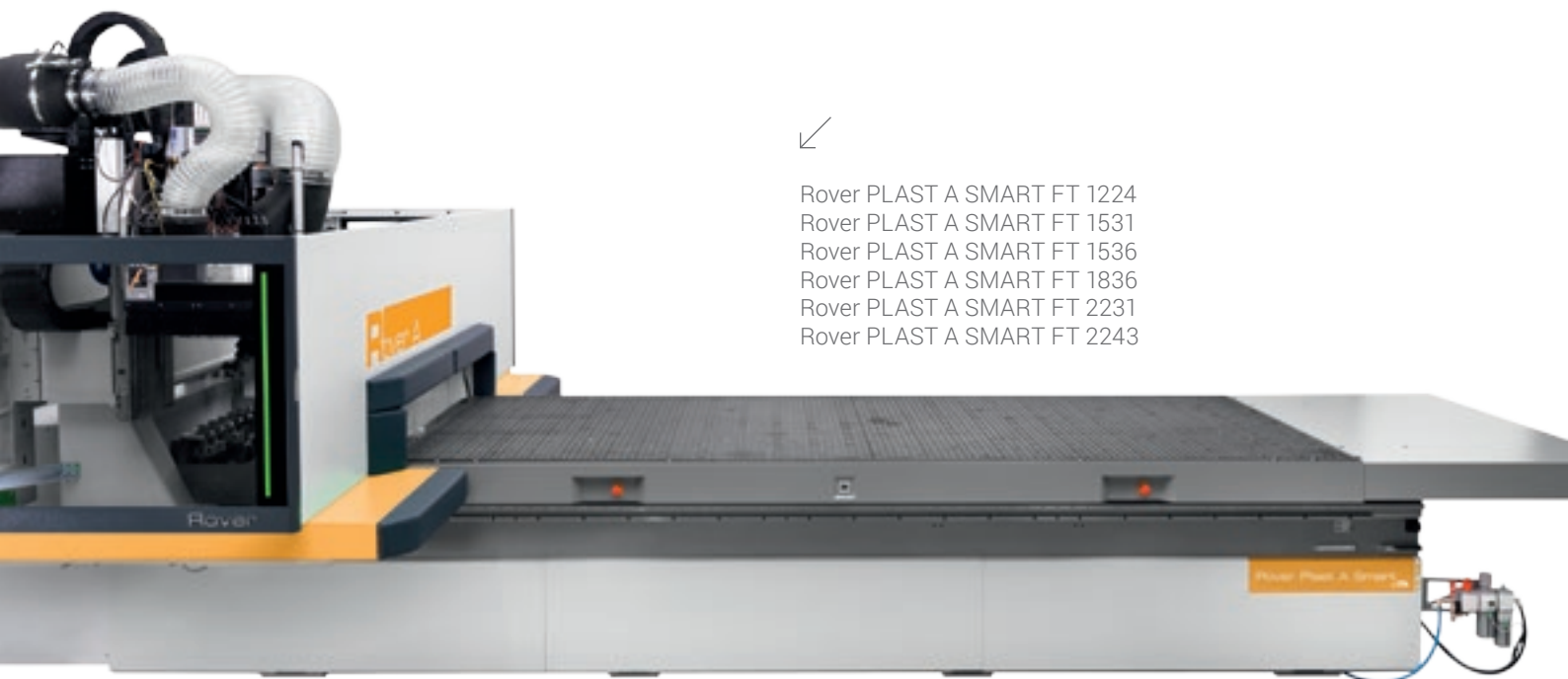

Rover PLAST A SMART FT 1224
Rover PLAST A SMART FT 1531
Rover PLAST A SMART FT 1536
Rover PLAST A SMART FT 1836
Rover PLAST A SMART FT 2231
Rover PLAST A SMART FT 2243

TECNOLOGÍA AVANZADA DE LA PLATAFORMA DE TRABAJO PARA MECANIZAR PANELES DE VARIOS TIPOS Y TAMAÑOS CON LA MÁXIMA FIABILIDAD TABLEROS.

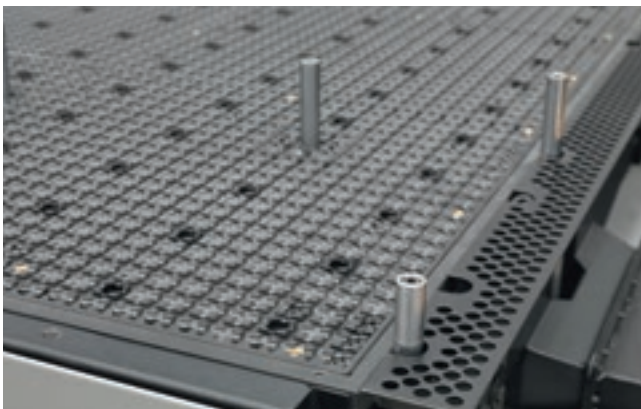

Plataforma de trabajo de laminado fenólico con sistema de vacío.

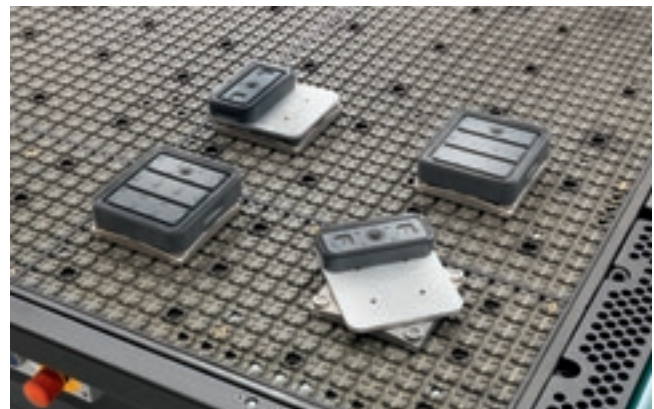

Módulos de vacío que se pueden colocar libremente en la plataforma de trabajo FT sin necesidad de conexiones específicas.

MESA DE TRABAJO DE FLUJO ELEVADO CON DISTRIBUCIÓN DE VACÍO DE ALTA EFICIENCIA.

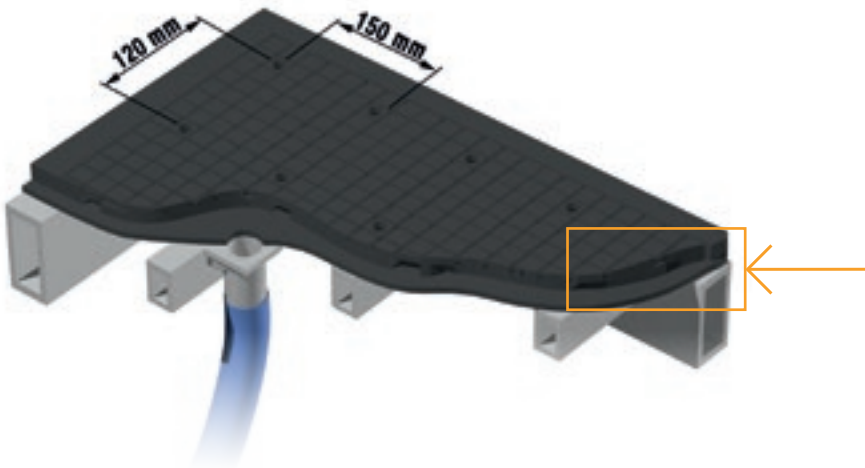

Tecnología multizona que adapta de manera eficiente y automática el vacío de la máquina a los diversos tamaños de tablero que tiene el cliente en su producción.

CÁMARA DE DISTRIBUCIÓN DEL VACÍO

El sistema de alta capacidad ofrece una sujeción perfecta de piezas de tamaño pequeño y el mecanizado de materiales transpirables.



El bloqueo del vacío se adapta perfectamente al tamaño del panel y permite pasar de un formato a otro sin tener que realizar operaciones manuales.



TECH NOLO GY

PRESTACIONES SIN LÍMITES

La alta tecnología de los centros de mecanizado más vendidos del mundo satisface las necesidades de quienes trabajan materiales tecnológicos.

Una única solución para realizar los mecanizados de fresado y corte de materiales tecnológicos. La cuchilla tangencial/oscilante combinada con la cámara para la adquisición de los marcadores de impresión permite un completo mecanizado de los materiales que se utilizan para las artes gráficas. La precisión y la calidad típicas de la tecnología Rover permite realizar perfectamente todos los procesamientos típicos de los centros de mecanizado.

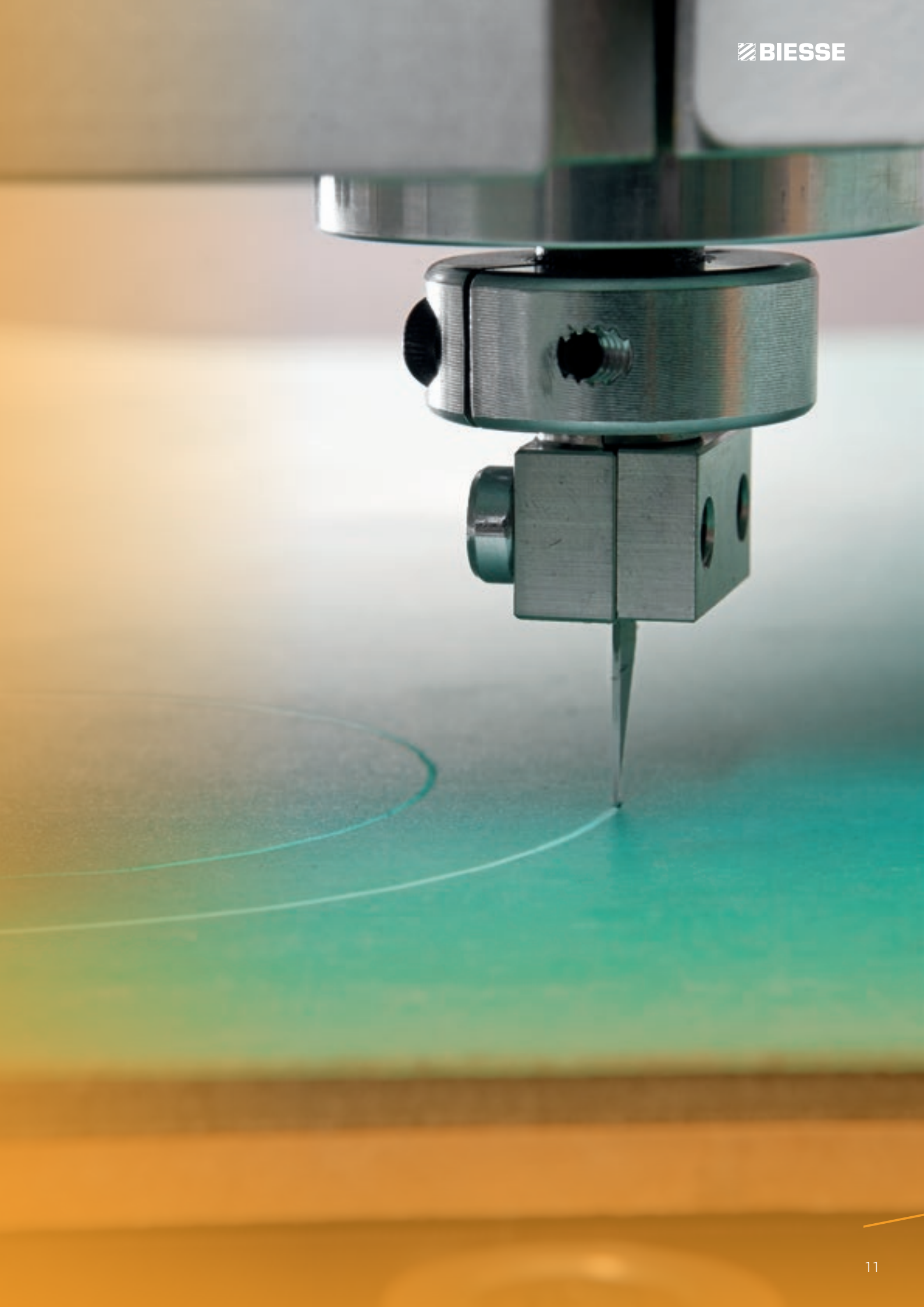

TECNOLOGÍA AVANZADA AL ALCANCE DE TODOS



**Rover PLAST
A SMART FT** monta los
mismos componentes
que se han utilizado en
otros modelos de gama
alta. El electromandril,
es diseñado y fabricado
para Biesse por HSD,
líder mundial del sector.

**EJE C TORQUE:
MAYOR PRECISIÓN,
MAYOR RAPIDEZ,
MAYOR RIGIDEZ.**

Electromandriles para todas las aplica-
ciones:
- 13 kW HSD con cambio
de equipamiento automático
ISO30 / HSK F63 1.000-24.000 rpm.



GRAN CAPACIDAD DEL ALMACÉN PARA REALIZAR TODO TIPO DE MECANIZADOS

Almacén para cambiar herramientas con 24 sectores máx. para disponer de todas las herramientas y agregados siempre sin necesitar la intervención del operador para cambiar de utillaje al pasar de un proceso a otro.



Nuevo almacén de estantería de 13/16 posiciones ofrece una solución sencilla y funcional, manteniendo un tamaño extraordinariamente compacto.

Revolver 8 posiciones solidario con la viga de la máquina.

AGREGADOS PARA REALIZAR CUALQUIER TIPO DE MECANIZADO



ALTA PRECISIÓN Y FIABILIDAD A LARGO PLAZO

**Rover PLAST
A SMART FT** tiene una estructura sólida y equilibrada, calculada para soportar mayores esfuerzos de mecanizado sin menoscabar la calidad del producto.

La estructura de pórtico (Gantry) con doble motorización se ha diseñado para aumentar el nivel de precisión y fiabilidad durante el mecanizado.



La **lubricación automática** es una opción que garantiza la lubricación continua de las principales piezas móviles de la máquina sin necesidad de que intervenga el operario.



La instalación de aire acondicionado para el ambiente eléctrico estándar garantiza a lo largo del tiempo la fiabilidad de todos los componentes eléctricos.



MÁXIMA LIMPIEZA DEL PRODUCTO Y DE LA FÁBRICA



Campana de aspiración ajustable con 12 configuraciones

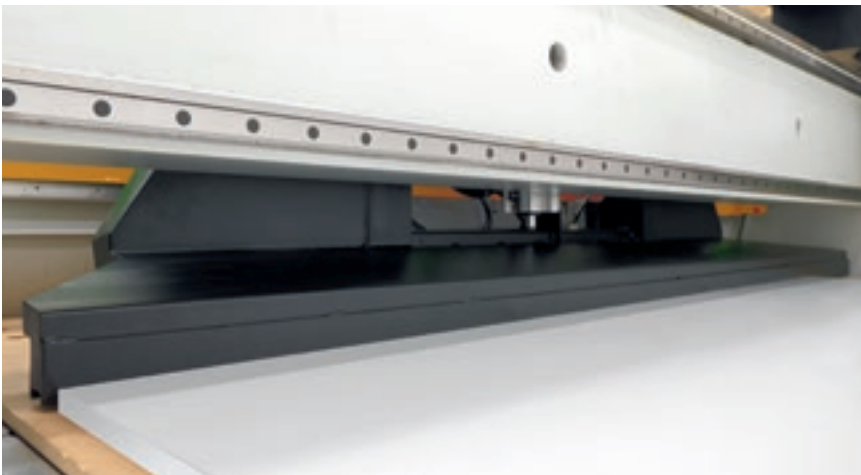

El **Sweeper Arm**, con aspiración integrada, permite descargar las piezas y limpiar el panel mártir simultáneamente, sin tener que intervenir manualmente y por consiguiente, aumentando la productividad.



El **sistema** de aspiración de virutas, colocado entre la máquina y la cinta de descarga, garantiza la máxima limpieza de las piezas.

Varias soluciones opcionales para la limpieza del panel y del ambiente que rodea la máquina para que el operador no pierda el tiempo en las tareas de limpieza.

5 AXES

TECNOLOGÍA PRÁCTICA

La alta tecnología de los centros de mecanizado más vendidos del mundo satisface las necesidades de quienes trabajan materiales tecnológicos.

La unidad operadora de 5 ejes, equipada con electromandril HSD de 7,5 a 16 kW y rotación continua de 360° de los ejes vertical y horizontal, permite mecanizar piezas con formas complejas, garantizando calidad, precisión y plena fiabilidad a largo plazo.



MÁXIMA ERGONOMÍA Y SEGURIDAD PARA EL OPERARIO

Las máquinas Biesse se han diseñada para que el operario trabaje en condiciones de plena seguridad.

La nueva solución “full bumper” permite acceder a la plataforma de trabajo de forma segura en todo momento por cualquier lado.



Capas superpuestas de flejes laterales para proteger el grupo operador.



Protección integral del grupo operador. La gran puerta garantiza la máxima visibilidad de trabajo y facilidad de acceso a grupos de operadores.

LA TECNOLOGÍA AL SERVICIO DEL USUARIO

PC con sistema operativo Windows real-time e interfaz software bSolid con sistema anticolidión.



MÁXIMA VISIBILIDAD DEL GRUPO OPERADOR DESDE CUALQUIER POSICIÓN

La **banda de leds de 5 colores** que indican el estado de la máquina en tiempo real ayudan al operador a controlar el estado de la máquina en cualquier momento.

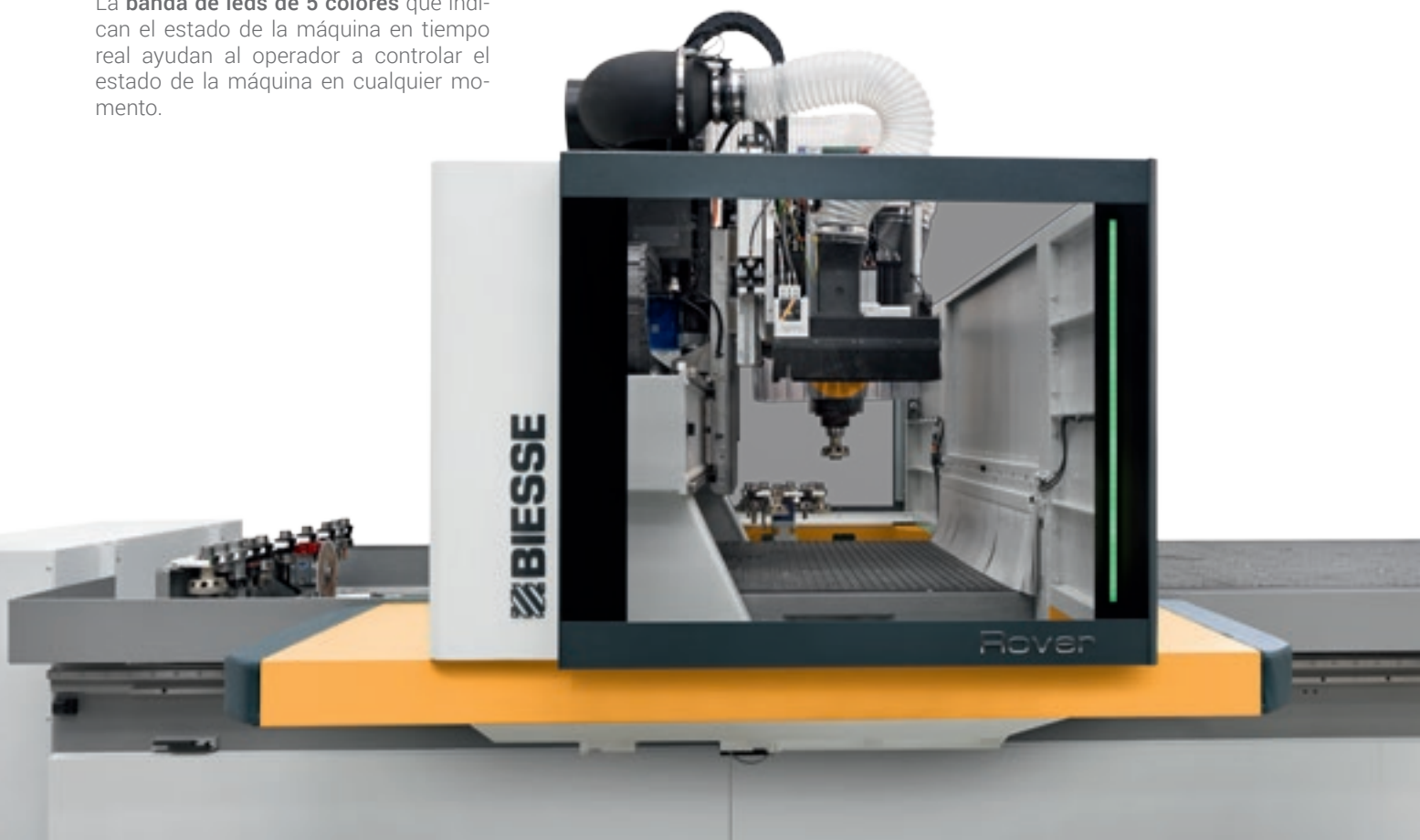

FACILIDAD DE INTEGRACIÓN EN LOS FLJOS DE PRODUCCIÓN

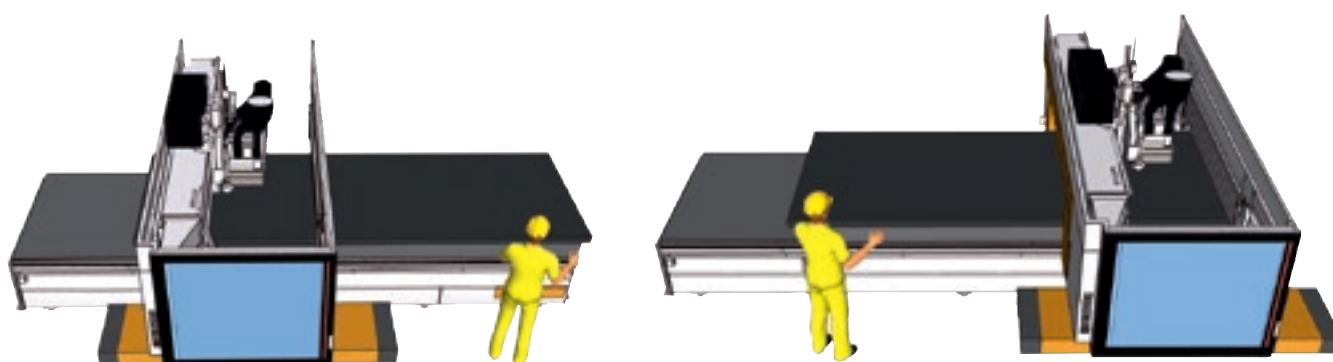

La máquina se puede configurar con la función pendular para mecanizar tableros en los lados opuestos de forma alternada y, por tanto, realizar las operaciones de carga y descarga mientras la máquina está realizando otras operaciones.

Identificación y trazabilidad del tablero en el flujo de producción gracias al etiquetado manual.



Se reduce notablemente el tiempo de parada de la máquina gracias a la cinta de descarga que permite descargar los paneles mecanizados de diferentes espesores fuera del área de trabajo de la máquina.

CONFIGURABILIDAD



Electromandril 7,5 kW 36.000 rpm.



Electromandril 5 axes 13 kW 24.000 rpm.

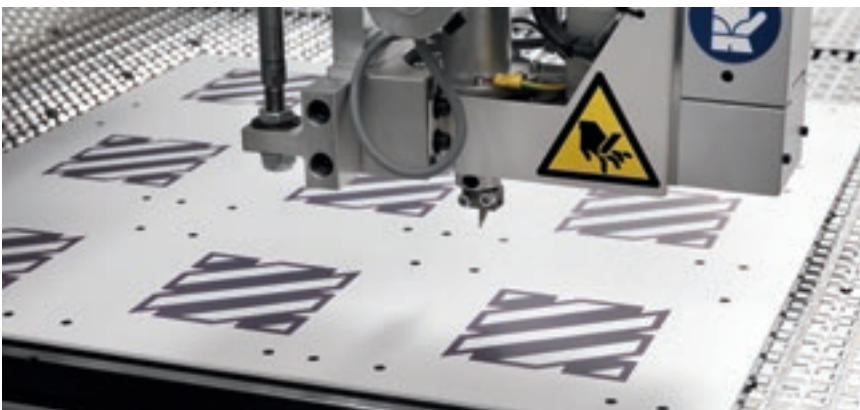

La cámara para realizar la gestión de los marcadores de imprenta es ideal para el sector de las artes gráficas. También puede utilizarse como apoyo a la herramienta de corte y al grupo de fresado.

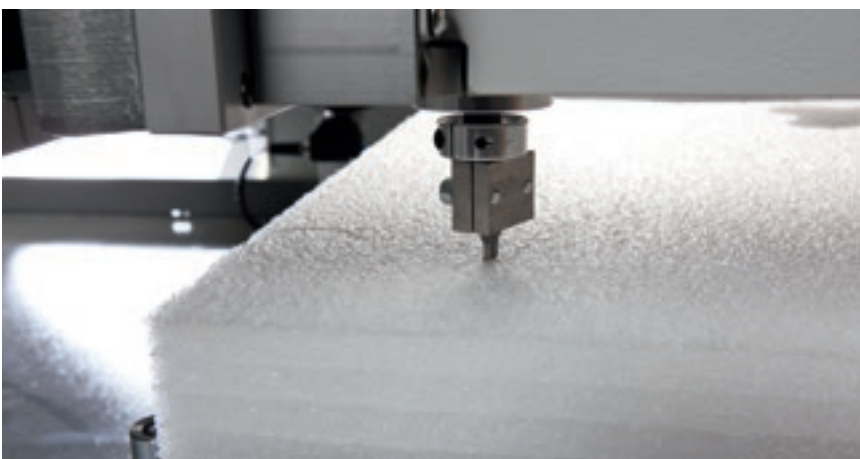

LA TECNOLOGÍA MÁS AVANZADA AL ALCANCE DE LA MANO



BPAD

Consola de control Wi-Fi para desempeñar las principales funciones necesarias en las fases de preparación del área de trabajo, de equipamiento de los grupos operadores y de los almacenes portaherramientas. bPad representa una valiosa herramienta auxiliar de teleservicio gracias a las funciones de cámara y lectura de códigos de barras.



BTOUCH

Nueva pantalla táctil de 21,5" que permite realizar todas las funciones desempeñadas por el ratón y por el teclado garantizando una interactividad directa entre el usuario y el dispositivo. Perfectamente integrado con la interfaz de bSuite 3.0 (y posteriores), optimizada para un uso táctil, utiliza perfectamente y con la máxima sencillez las funciones de los software Biesse instalados en la máquina.

BPAD Y BTOUCH SON UNA OPCIÓN QUE TAMBIÉN PUEDE ADQUIRIRSE DESPUÉS DE COMPRAR LA MÁQUINA PARA MEJORAR LA FUNCIONALIDAD Y EL USO DE LA TECNOLOGÍA DISPONIBLE.

INDUSTRY 4.0 READY



Industry 4.0 es la nueva frontera de la industria basada en las tecnologías digitales, en las máquinas que hablan con las empresas. Los productos son capaces de comunicarse e interactuar entre sí autónomamente en procesos productivos conectados mediante redes inteligentes.



El compromiso de Biesse es transformar las fábricas de nuestros clientes en fábricas en tiempo real preparadas para garantizar las oportunidades de la fabricación digital. Máquinas inteligentes y software se convierten en instrumentos imprescindibles que facilitan el trabajo del día a día de quienes, en todo el mundo, trabajan la madera y otros materiales.

INDUSTRY 4.0 READY

LA ALTA TECNOLOGÍA SE VUELVE ACCESIBLE E INTUITIVA

BSOLID ES UN SOFTWARE CAD CAM 3D QUE PERMITE, CON UNA ÚNICA PLATAFORMA, REALIZAR TODOS LOS TIPOS DE MECANIZADO GRACIAS A MÓDULOS VERTICALES REALIZADOS PARA PRODUCCIONES ESPECÍFICAS.

- Diseño en unos pocos clics y sin límites.
- Simulación del mecanizado para obtener una vista preliminar de la pieza y ser guiado en su diseño.
- Prototipo virtual de la pieza para prevenir colisiones y equipar la máquina de la mejor manera posible.





SOPHIA

MÁS VALOR DE LAS MÁQUINAS



SOPHIA es la plataforma IoT de Biesse, que se ha realizado en colaboración con Accenture y que ofrece a sus clientes a una amplia gama de servicios para simplificar y racionalizar la gestión del trabajo. management processes.

Permite enviar en tiempo real información y datos sobre las tecnologías usadas para optimizar las prestaciones y la productividad de las máquinas y de las instalaciones.

□ **10% DE RECORTE DE COSTES**

□ **50% DE REDUCCIÓN DE LA INACTIVIDAD DE LA MÁQUINA**

□ **10% REDUCCIÓN DEL TIEMPO DE PARADA DE LA MÁQUINA**

□ **80% DE REDUCCIÓN DEL TIEMPO DE DIAGNÓSTICO DE UN PROBLEMA**

SOPHIA LLEVA LA INTERACCIÓN ENTRE CLIENTE Y ASISTENCIA A UN NIVEL SUPERIOR.

iOT
SOPHIA

IoT - SOPHIA proporciona la máxima visibilidad de las prestaciones específicas de las máquinas mediante la diagnosis remota, el análisis de tiempo de inactividad y la prevención de averías. El servicio incluye la conexión continua con el centro de control, la posibilidad de llamada integrada en la aplicación del cliente con gestión prioritaria de los avisos y una visita para la diagnosis y el análisis de las prestaciones dentro del período de garantía. A través de SOPHIA, el cliente goza de una asistencia técnica prioritaria.

PARTS
SOPHIA

PARTS SOPHIA es la nueva herramienta fácil, intuitiva y personalizada para pedir los Repuestos de Biesse. El portal ofrece a los clientes, distribuidores y filiales la posibilidad de navegar a través de una cuenta personalizada, consultar la documentación siempre actualizada de las máquinas que se compran, crear un carrito de la compra de piezas de repuesto con la indicación de disponibilidad en stock en tiempo real y su lista de precios y seguir la evolución del pedido.

 **BIESSE**

en colaboración con  **accenture**

DATOS TÉCNICOS

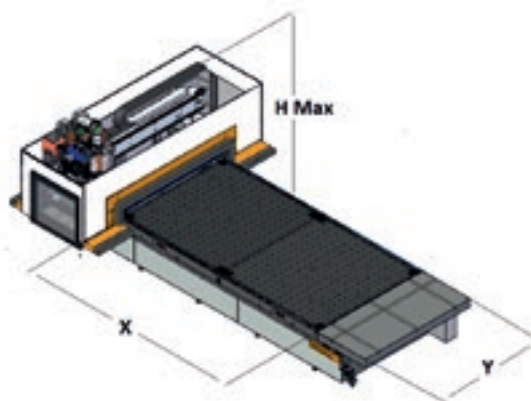

CAMPO DE TRABAJO Y ALTURA Z

	X		Y		PÉNDULO SIN SUSPENSIÓN (4Ax/5Ax)		Z		H max	
	mm	inch	mm	inch	mm	inch	mm	inch	mm	inch
Rover Plast A Smart FT 1224	2465	97	1260	50	-	-	200/250	8/10	2750	108
Rover Plast A Smart FT 1531	3100	122	1560	61	1126 / 1069	44 / 42	200/250	8/10	2750	108
Rover Plast A Smart FT 1536	3765	148	1560	61	1459 / 1401	57 / 55	200/250	8/10	2750	108
Rover Plast A Smart FT 1836	3765	148	1875	74	1459 / 1401	57 / 55	200/250	8/10	2750	108
Rover Plast A Smart FT 2231	3100	122	2205	87	1126 / 1069	44 / 42	200/250	8/10	2750	108
Rover Plast A Smart FT 2243	4300	169	2205	87	1726 / 1669	68 / 66	200/250	8/10	2750	108

VELOCIDAD

m/min - ft/min	X		Y		Z		VELOCIDAD VECTORIAL	
	25	82	60	197	20	66	65	213

Los datos técnicos y las ilustraciones no son vinculantes. Algunas imágenes pueden reproducir máquinas equipadas con accesorios opcionales. Biesse Spa se reserva el derecho de aportar cualquier modificación sin necesidad de previo aviso.

Nivel de presión sonora ponderado A (LpA) en fase de mecanizado, en el puesto del operario en la máquina con bombas de paletas LpA=86 dB(A) LwA=106 dB(A) Nivel de presión sonora ponderado A (LpA) en el puesto del operario y nivel de potencia sonora (LwA) en fase de mecanizado en la máquina con bombas de levas LpA=86 dB(A) LwA=106 dB(A) Incertidumbre de medida K 4 dB(A)

La medición se ha realizado de conformidad con la norma UNI EN 848-3:2007, UNI EN ISO 3746: 2009 (potencia acústica) y UNI EN ISO 11202: 2009 (presión sonora en el puesto de trabajo del operario) con el paso de los paneles. Los valores de ruido indicados son niveles de emisión y no representan por tanto niveles operativos seguros. Aunque exista una relación entre los niveles de emisión y los niveles de exposición, los valores de emisión no se pueden utilizar como valores totalmente fiables para establecer si hace falta o no tomar medidas de precaución adicionales. Los factores que determinan el nivel de exposición al que está sometido el trabajador incluyen el tiempo de exposición, las características del local de trabajo, otras fuentes de polvo y ruido, etc., es decir el número de máquinas y de otros procesos adyacentes. En cualquier caso, esta información permitirá al usuario de la máquina poder evaluar mejor el peligro y el riesgo.

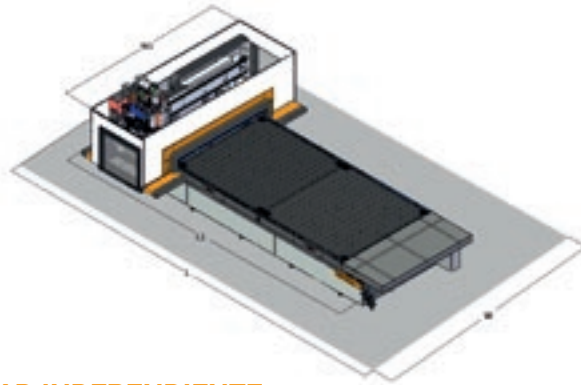

DIMENSIONES DE LA UNIDAD INDEPENDIENTE

ACCESO POR TODOS LOS LADOS	L		L1		W		W1	
	CE / NCE		CE / NCE		CE / NCE		CE / NCE	
	mm	inch	mm	inch	mm	inch	mm	inch
Rover Plast A Smart FT 1224	6380	251	5379	212	4136	163	3136	123
Rover Plast A Smart FT 1531	7020	276	6019	237	4436	175	3436	135
Rover Plast A Smart FT 1536	7680	302	6680	263	4436	175	3436	135
Rover Plast A Smart FT 1836	7680	302	6680	263	4752	187	3752	148
Rover Plast A Smart FT 2231	7020	276	6019	237	5082	200	4082	161
Rover Plast A Smart FT 2243	8210	323	7215	284	5082	200	4082	161

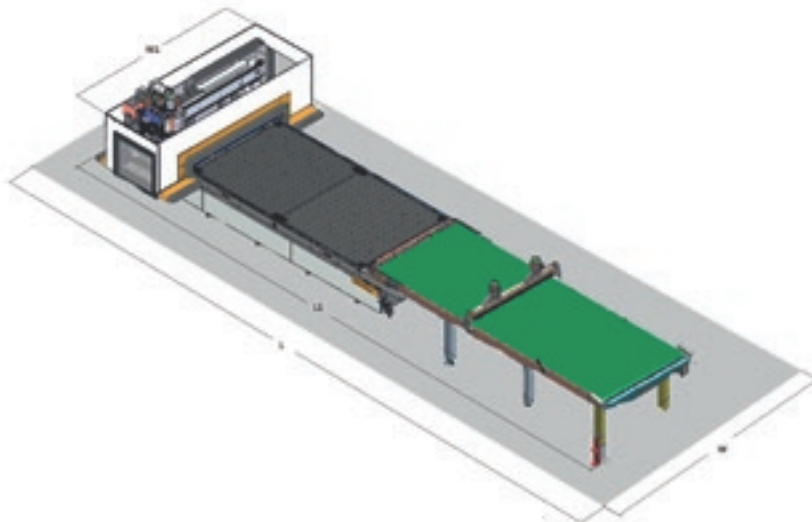

DIMENSIONES SOLO DE LA CINTA DE DESCARGA

ACCESO POR TODOS LOS LADOS	L		L1		W		W1	
	CE / NCE		CE / NCE		CE / NCE		CE / NCE	
	mm	inch	mm	inch	mm	inch	mm	inch
Rover Plast A Smart FT 1224	8680	342	7779	306	4136	163	3136	123
Rover Plast A Smart FT 1531	9870	389	8965	353	4436	175	3436	135
Rover Plast A Smart FT 1536	11210	441	10306	406	4436	175	3436	135
Rover Plast A Smart FT 1836	11210	441	10306	406	4752	187	3752	148
Rover Plast A Smart FT 2231	9870	389	8965	353	5082	200	4082	161
Rover Plast A Smart FT 2243	12270	483	11367	448	5082	200	4082	161

SERV ICE & PARTS

Coordinación directa e inmediata entre las unidades Service y Parts para atender las solicitudes de intervención. Soporte a clientes clave con personal de Biesse específico en nuestra sede o en las instalaciones del cliente.

BIESSE SERVICE

- ▣ Instalación y puesta en marcha de las máquinas y las instalaciones.
- ▣ Training center para la formación de los técnicos Field de Biesse, filiales, concesionarios y directamente en la planta de los clientes.
- ▣ Revisión, actualización, reparación y mantenimiento.
- ▣ Diagnóstico y solución de problemas de forma remota.
- ▣ Actualización del software.

500

técnicos de Biesse Field en Italia y en el mundo.

50

técnicos de Biesse en el servicio de teleasistencia.

550

técnicos de los Distribuidores certificados.

120

cursos de formación multilingües cada año.

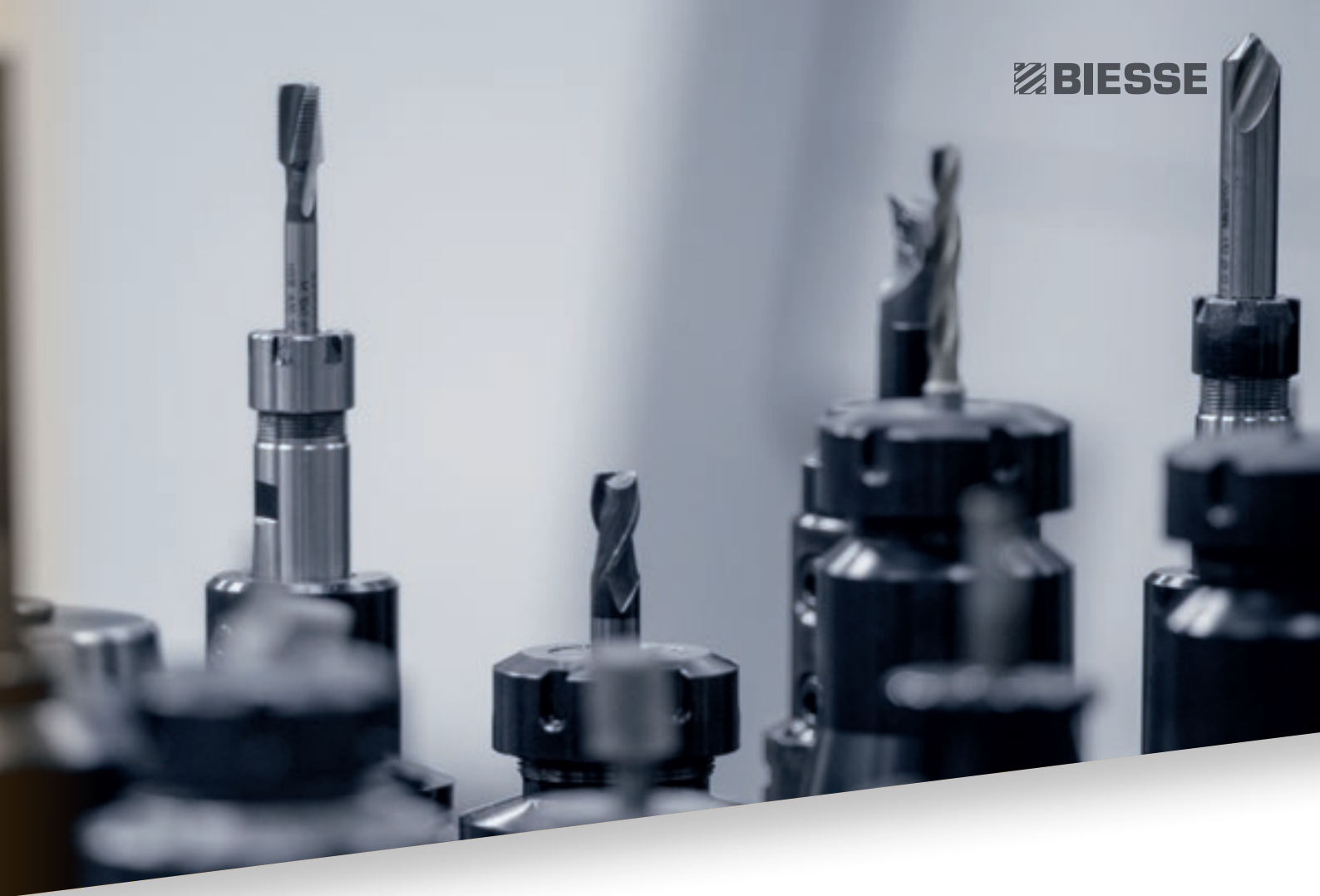
A close-up photograph of several metal drill bits and tool components, arranged in a row. The focus is sharp on the central bit, while the others are slightly blurred. The background is a soft, out-of-focus grey.

El Grupo Biesse promueve, entabla y desarrolla relaciones directas y constructivas con el cliente para entender sus necesidades, mejorar los productos y servicios de posventa a través de dos áreas especiales: Biesse Service y Biesse Parts.

Dispone de una red global y un equipo altamente especializado que proporciona en cualquier parte del mundo servicios de asistencia y piezas de repuesto para las máquinas y componentes in situ y online.

BIESSE PARTS

- Piezas de repuesto originales Biesse y kits de repuestos personalizados según el modelo de máquina.
- Soporte para identificar las piezas de repuesto.
- Oficinas de las empresas de transporte DHL, UPS y GLS ubicadas dentro del almacén de repuestos de Biesse, que efectúan varias recogidas al día.
- Plazos de envío optimizados gracias a su extensa red de distribución internacional con almacenes deslocalizados y automáticos.

92%
de pedidos con parada de máquina enviados en menos de 24 horas.

96%
de pedidos enviados antes de la fecha prometida.

100
operadores de repuestos en Italia y en el mundo.

500
pedidos gestionados al día.

MADE WITH BIESSE

LA TECNOLOGÍA BIESSE AL SERVICIO DE LA CREATIVIDAD DE ACTION GIROMARI

Action Giromari es un taller creativo que ha estado trabajando durante más de 20 años en el grabado y marcado por láser. Esta empresa que nació en un momento en que la globalización y, en algunos aspectos, la homologación de la producción caracterizaba la cultura y la economía mundial, abastece al mercado con el deseo de preservar y mejorar el lenguaje estético personal de los creativos, los diseñadores y las empresas. La característica principal que distingue a la empresa es la capacidad de trabajar todo tipo de material.

“No podemos decir que hacemos una categoría específica de productos, porque, gracias al amplio surtido de materiales con los que trabajamos a través de nuestras tecnologías variopintas, podemos adaptar cualquier proyecto tanto a una producción limitada como a la producción en serie. Proponemos soluciones para escaparates, rótulos,

productos de branding y todo lo que concierne al mundo de la comunicación visual. Pero también hacemos a medida revestimientos, mostradores y elementos de decoración de interiores para locales comerciales. Colaboramos asimismo con muchos arquitectos que nos encargan sus proyectos de diseño. Nuestros clientes sobre todo nos solicitan que diseñemos y realicemos soluciones y productos que sepan comunicar la identidad corporativa y distinguirse en el mercado a través del diseño y la creatividad” nos explica Raffaele Bastianoni, el propietario de la empresa.

Action Giromari se ocupa de todas las etapas de producción, desde la creación de prototipos y las actividades de ingeniería a los envases, controlando directamente cada paso. Las tecnologías de control numérico de las que dispone Action Giromari permiten realizar el corte, fresado, grabado y modelado de las

piezas. Las etapas posteriores (montaje, encolado, etc.) hasta la etapa de acabado se realizan exclusivamente a mano.

“La tecnología de Biesse es un elemento clave para fortalecer nuestra versatilidad y la capacidad de ofrecer soluciones personalizadas. Gracias a la nueva Rover Plast M5 que compramos en mayo de 2016, estamos aumentando la producción de formas geométricas más complejas, volúmenes y objetos tridimensionales: productos únicos y con un alto valor en el mercado. Cuando elegimos a Biesse, una empresa italiana que puede ofrecernos una mayor fiabilidad y garantía gracias al elevado nivel de know how, para comprar una nueva máquina fresadora CNC, no estábamos interesados sólo en la máquina sino en entablar una verdadera alianza profesional.

Consideramos a Biesse como un aliado en el desarrollo tecnológico de Giromari” termina diciendo Bastianoni.



GAMMA PLAST BIESSE PARA ELABORAR MATERIALES TECNOLÓGICOS

CNC - PLAST



ROVER PLAST J FT



ROVER PLAST A SMART FT



ROVER PLAST A FT



ROVER PLAST B FT



ROVER PLAST M5

CNC VERTICAL



BREMA PLAST EKO 2.1

CNC - MATERIA



MATERIA CL



MATERIA LD



MATERIA FC



MATERIA MR



MATERIA XA-XB-XC

SECCIONADORAS



SELCO PLAST SK4



SELCO PLAST WN 6



SELCO PLAST WN7

SISTEMAS DE CORTE POR CHORRO DE AGUA



PRIMUS PLAST 184



PRIMUS PLAST 202-322-324-326-402

TERMOFORMADO



TERMA

LIJADORAS



VIET PLAST S211-S1-S2



VIET PLAST OPERA 5 - OPERA 7 - OPERA R



VIET PLAST NARROW



VIET PLAST VALERIA

MOVIMENTACIÓN



WINSTORE

LIVE THE EXPERIENCE

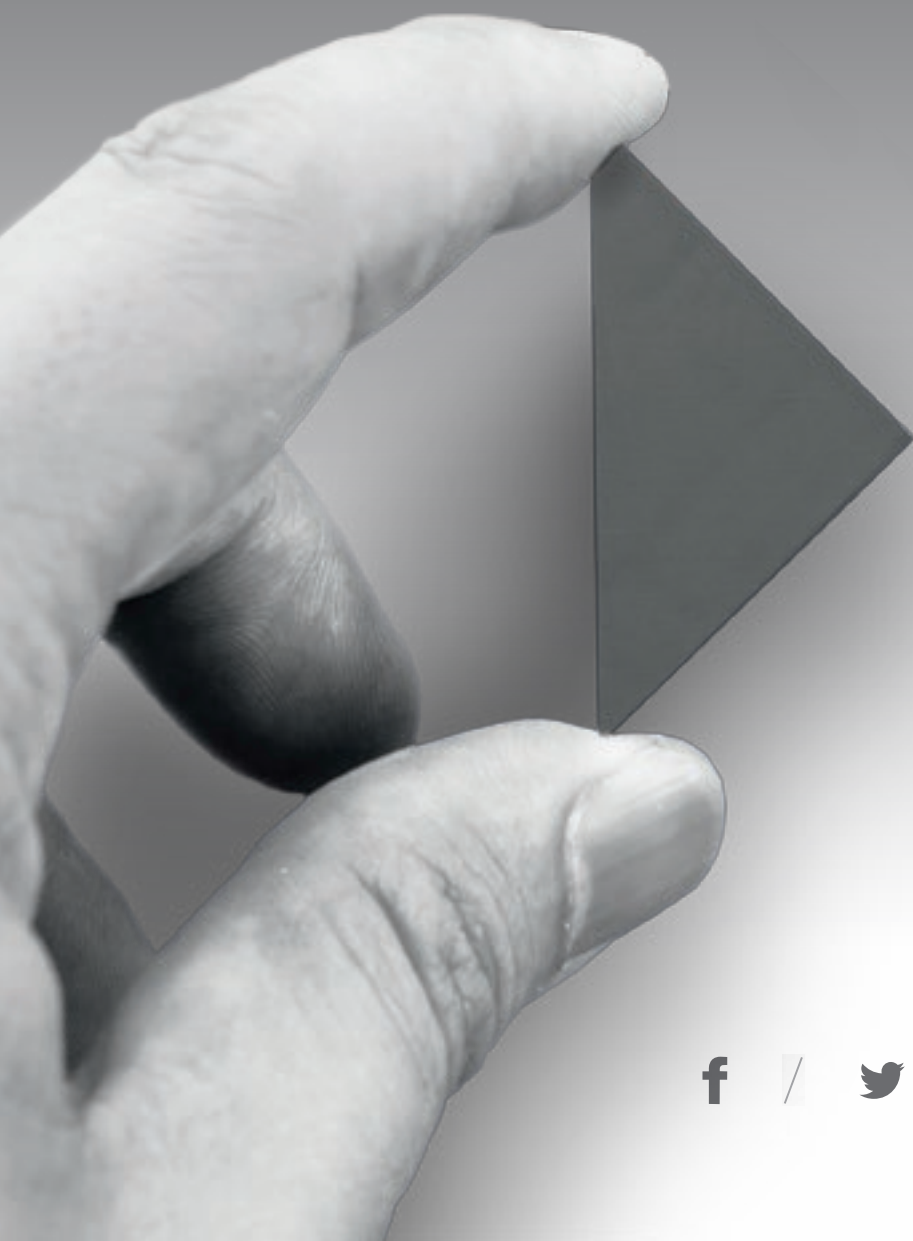

BIESSEGROUP.COM



E



Tecnologías interconectadas y servicios avanzados que maximizan la eficiencia y la productividad, que generan una nueva experiencia al servicio del cliente.

**VIVA LA EXPERIENCIA
DEL GRUPO BIESSE EN
NUESTROS CAMPUS
ALREDEDOR DEL MUNDO.**

 **BIESSEGROUP**

