

PRO VER_{BFT}

CENTRE D'USINAGE
À CONTRÔLE NUMÉRIQUE

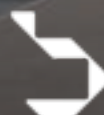

 Biesse

LA PRODUCTIVITÉ A ATTEINT LE SOMMET DANS L'USINAGE NESTING



LE MARCHÉ REQUIERT

Dans un marché dynamique et de plus en plus complexe, une plus grande flexibilité, une production toujours plus axée sur le travail à façon et une qualité du produit fini sans compromis sont nécessaires.

BIESSE RÉPOND

avec des solutions technologiques et innovantes visant à garantir des standards élevés de précision et de fiabilité. Des solutions modulaires pour répondre au mieux aux nouvelles exigences du marché. Le centre d'usinage nesting **Rover B FT** élève les standards de qualité et de productivité du secteur. Grâce à sa structure et aux multiples configurations, il est en mesure de satisfaire les rythmes des moyennes et grandes entreprises pour la production de pièces pour tout type d'application.

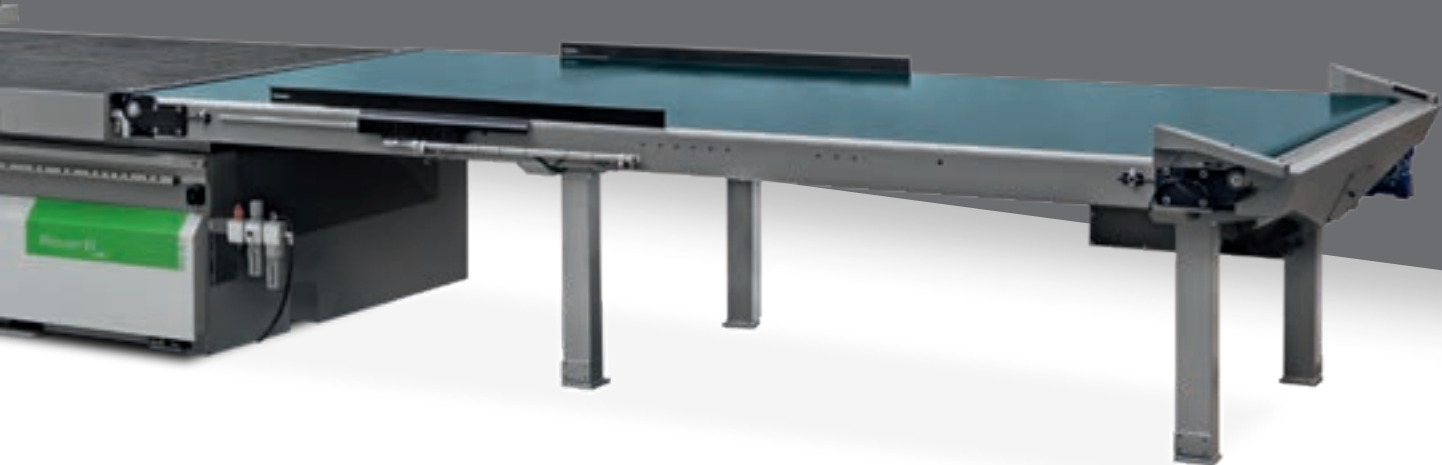

ROVER_{BFT}

- UNE FLEXIBILITÉ DE PRODUCTION UNIQUE SUR LE MARCHÉ
- PRÉCISION ET FIABILITÉ DANS LE TEMPS
- INTÉGRABILITÉ DANS LES FLUX DE PRODUCTION
- LA TECHNOLOGIE LA PLUS ÉVOLUÉE À PORTÉE DE MAIN
- SOLUTIONS EFFICACES POUR L'ÉVACUATION DES COPEAUX ET DES DÉCHETS

POSSIBILITÉS DE FAÇONNAGE INFINIES

La meilleure technologie du secteur et la longue expérience de biesse dans le nesting répondent aux applications les plus variées.

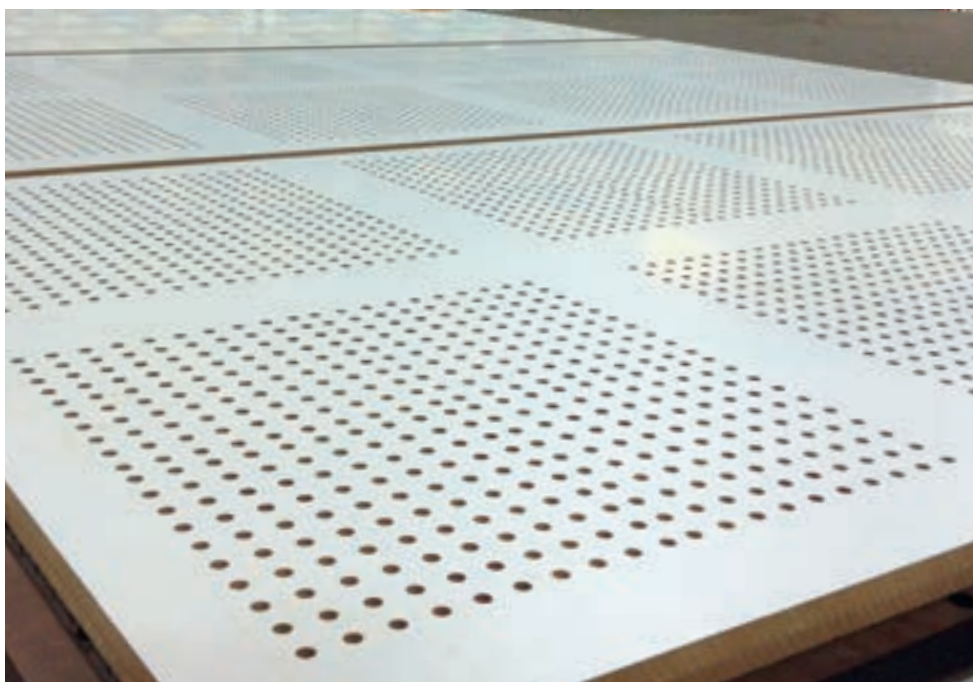
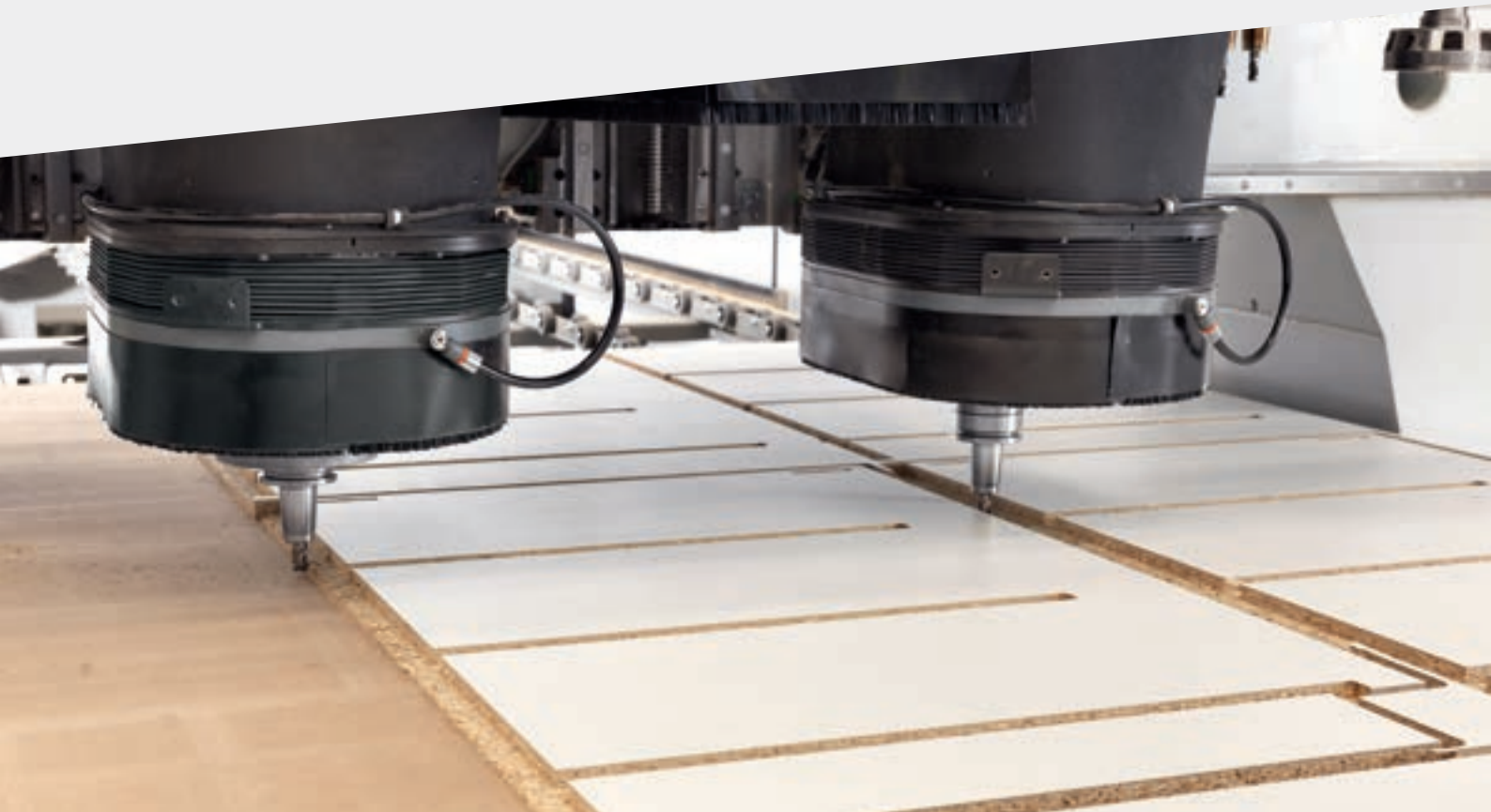

Le groupe à 5 axes augmente encore les capacités de la machine.



PRÉCISION ET FIABILITÉ DANS LE TEMPS

Une machine conçue pour vous permettre d'atteindre vos objectifs.



Structure à portique avec double motorisation, augmentant la productivité et la qualité du produit.



Guides linéaires dimensionnés pour une rigidité et une précision accrues.



La double motorisation garantit des vitesses jusqu'à 120 m/min, augmentant ainsi la productivité.

Tous les plans FT Biesse peuvent adopter la technologie multizone, qui permet de personnaliser la zone de blocage au format du panneau utilisé.

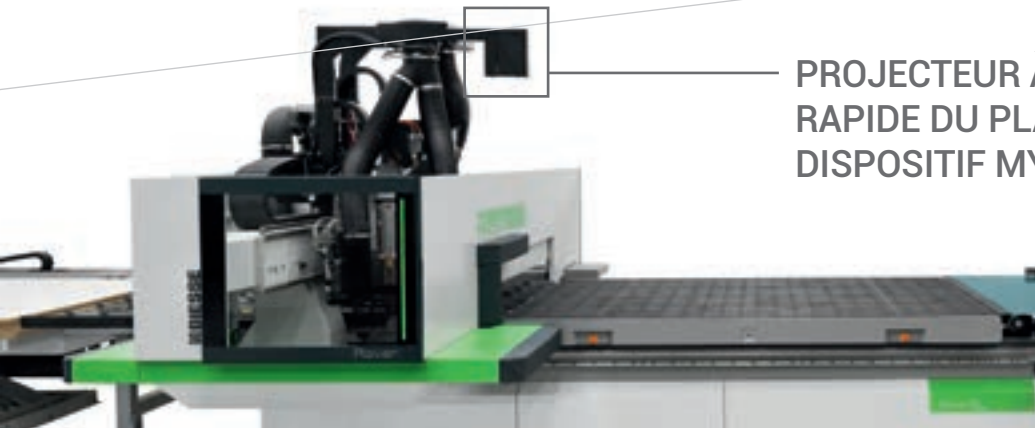

PROJECTEUR À LED POUR OUTILLAGE RAPIDE DU PLAN DE TRAVAIL. DISPOSITIF MYVA

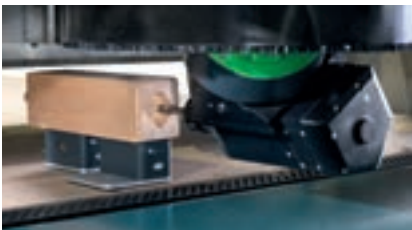

Modules de vide pouvant être positionnés directement sur la pièce de tête

Les modules peuvent être aussi utilisés facilement et rapidement sans installation à vide auxiliaire, sans compromettre la tenue du panneau.

Plans de travail nesting HFT et FT PLUS pour répondre à toutes les exigences de façonnage.



HFT

Issu de l'expérience de nos clients, pour des solutions de machines avec chargement et déchargement, avec des matériaux respirants en combinaison avec le dispositif de pression à rouleaux.

VIDE DYNAMIQUE

Il s'agit d'un système innovant qui permet de concentrer le vide dans la zone concernée par le façonnage, ce qui permet d'immobiliser des pièces critiques (jusqu'à 100 x 100 mm) en matériau respirant, en aggloméré et en MDF. Les avantages sont très nombreux :

- ▣ Jusqu'à 25 % de réduction de la consommation d'énergie
- ▣ Moins de bruit
- ▣ Élimination de la pompe à vide dans les grandes tailles
- ▣ Qualité garantie
- ▣ Retour rapide sur investissement

FT PLUS

La grande modularité de ce type de plan permet d'utiliser différents systèmes de blocage pour les éléments en bois massif ou les pièces critiques. La distribution importante et le renforcement du débit permettent une flexibilité de façonnage maximale.

UNE FLEXIBILITÉ DE PRODUCTION UNIQUE SUR LE MARCHÉ

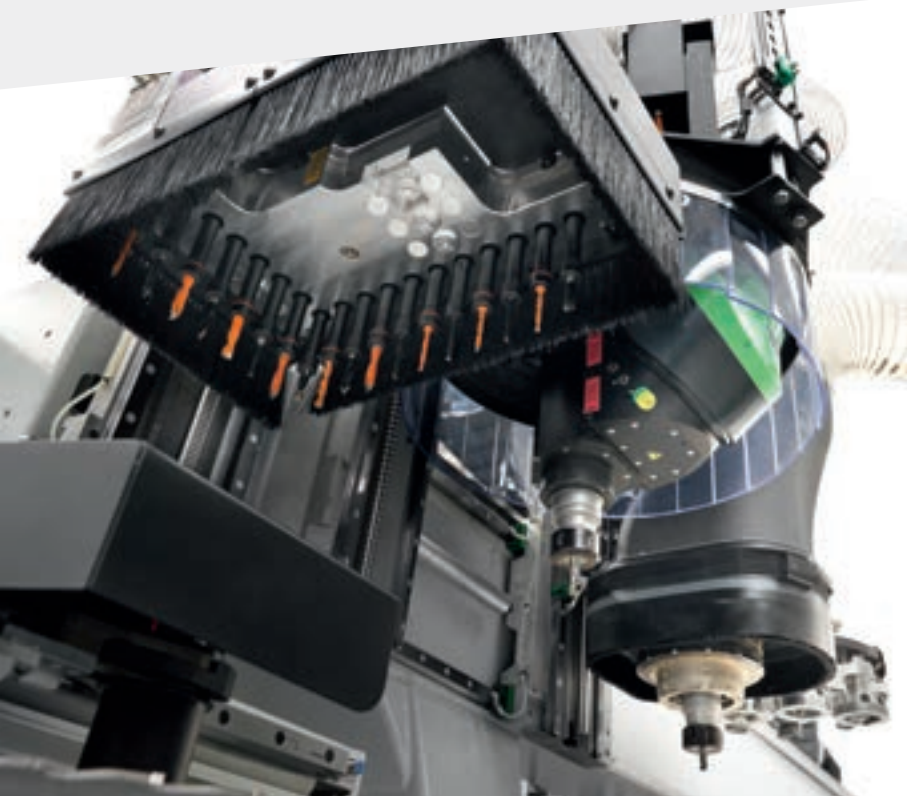

La modularité et la plus grande configurabilité transversale pour toutes les tailles, permettent de satisfaire les demandes du marché les plus variées et de créer des configurations ciblées aux exigences de chaque client.



Configuration avec groupe opérateur à 4 axes combiné à un groupe à 5 axes pour assurer la flexibilité maximale à tout moment.
Disponible également sur la taille 1536.

La configuration avec 2 groupes opérateurs identiques permet le façonnage simultané de 2 pièces sur un seul panneau ou sur des panneaux distincts, combiné avec des changements d'outils en temps masqué.

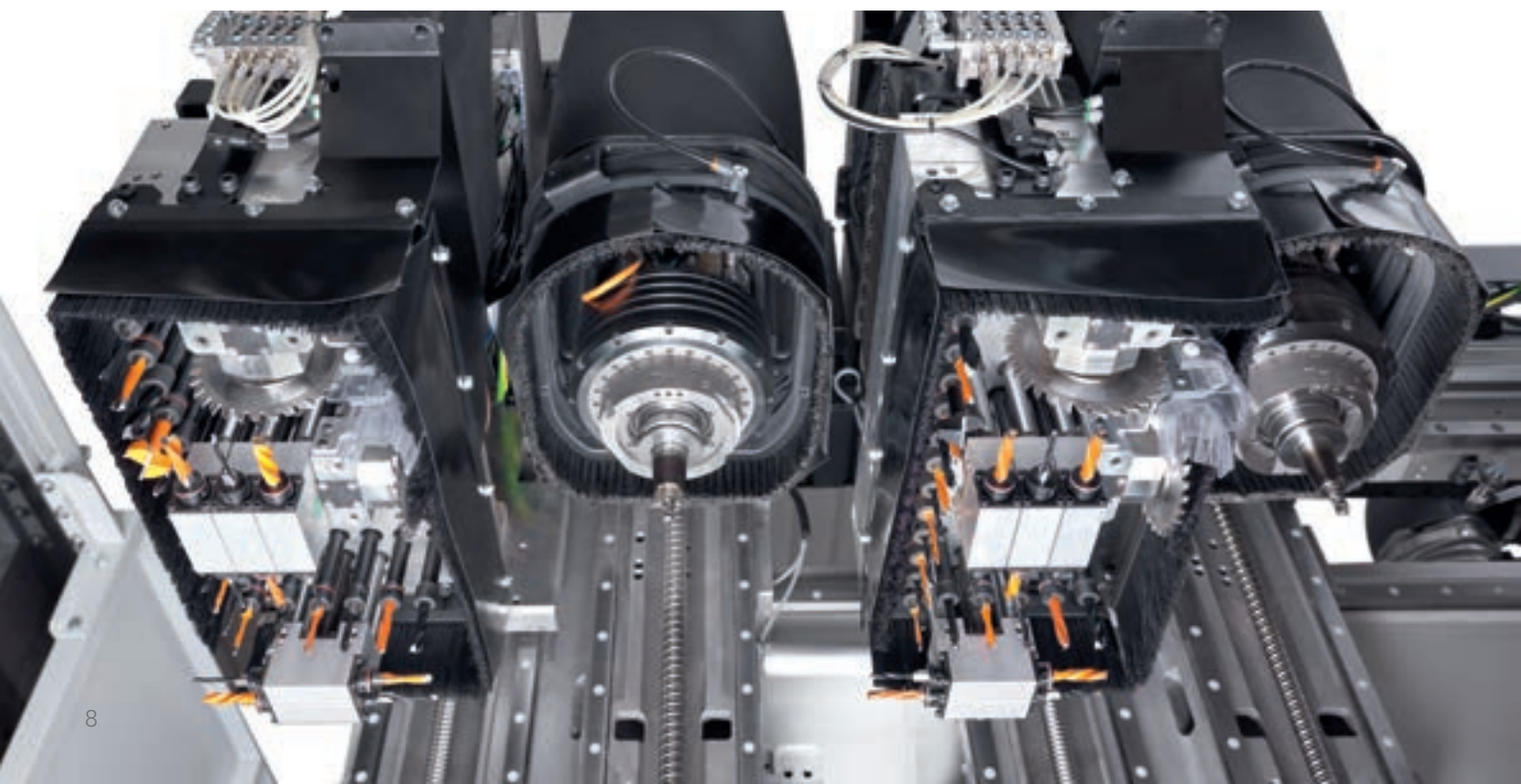



Tête à percer BHZ 22 pour une capacité de perçage maximale en nesting en double configuration et une productivité optimale dans sa catégorie.

La tête à percer BHC 42 lubrifiée automatiquement, à refroidissement liquide et avec aspiration dédiée sur les broches, représente le maximum de la technologie de perçage sur CNC Biesse.

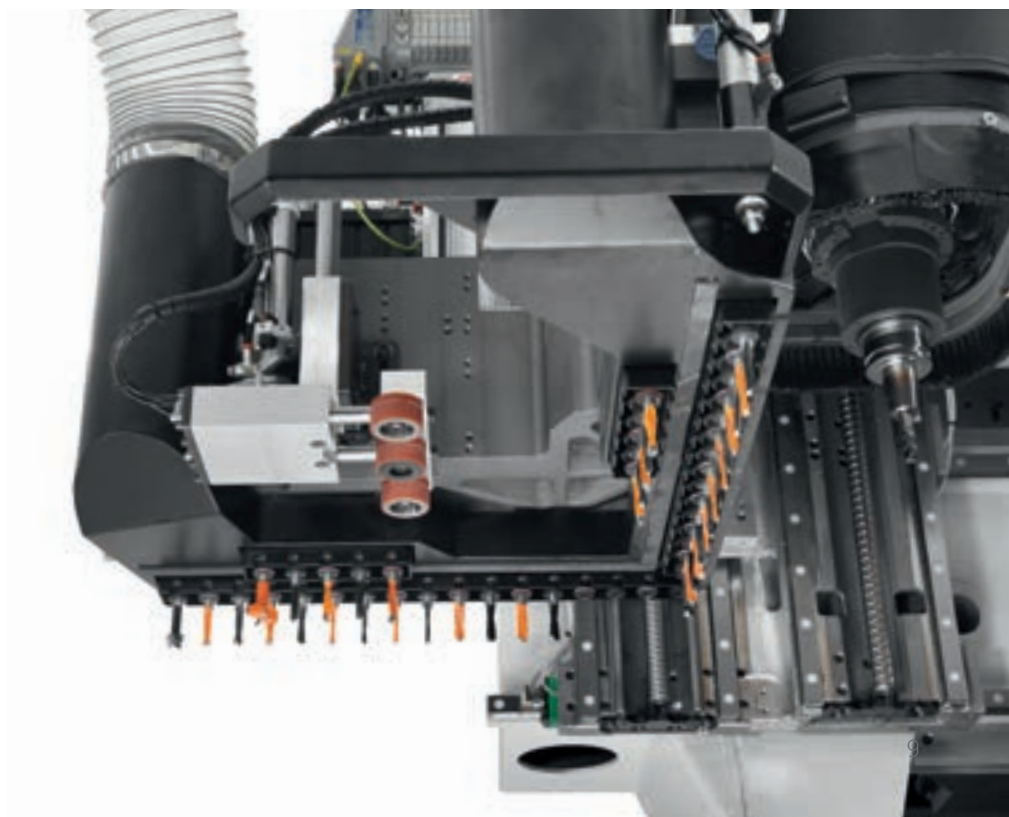

VASTE GAMME D'OUTILS PRÊTS DANS LA MACHINE, DÉLAIS D'OUTILLAGE RÉDUITS

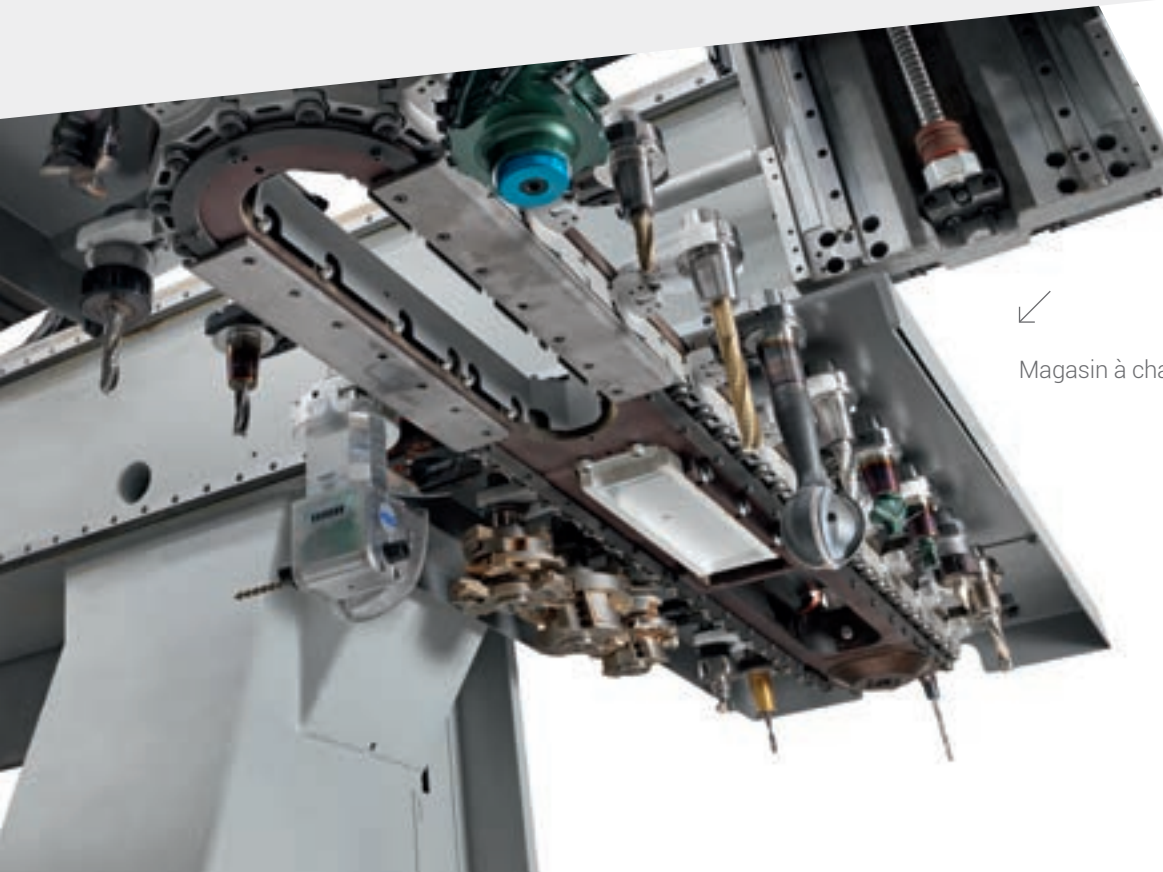

Magasin à chaîne à 33 positions



Nouveau magasin d'outils à 18 positions :
spacieux et rapide pour ceux qui veulent
tester plusieurs produits à l'aide de l'unité
à 5 axes.

De 8 à 51 outils et agrégats disponibles dans la machine sans demander l'intervention de l'opérateur pour l'outillage en passant d'un façonnage à l'autre.



Le **Présélecteur** à contact permet d'effectuer automatiquement la mesure de la longueur d'outil jusqu'à 130 mm de diamètre. Cela permet de réduire considérablement le temps d'outillage de la machine et élimine la possibilité d'erreurs de la part de l'opérateur.



Magasin revolver à 16 positions.



Magasin revolver à 12 positions en tête et à 12 positions à bord du chariot X, en mesure de réduire au minimum les temps de cycle.

NETS TING



TECHNOLOGIE EXCLUSIVE

Configuration extrêmement flexible, plan de travail avec grand débit de vide, systèmes de nettoyage à l'avant-garde, solutions technologies uniques sur le marché pour satisfaire les besoins de productivité et de flexibilité des fabricants les plus exigeants.



INTÉGRABILITÉ DANS LES FLUX DE PRODUCTION

Rover B FT peut être adaptée au flux de travail en fonction des exigences du client.

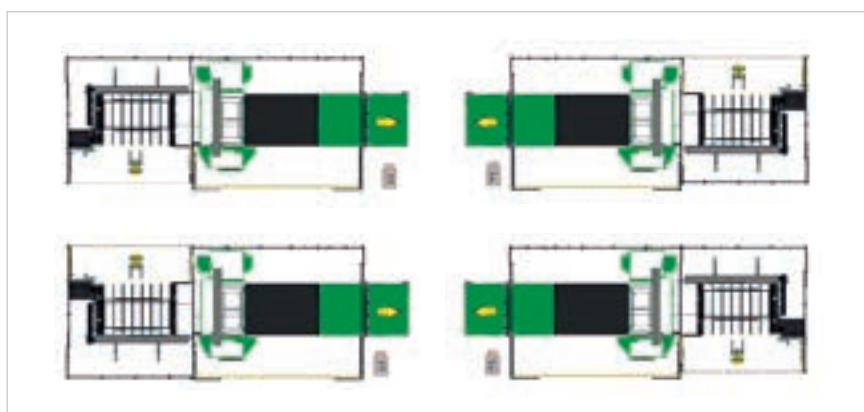

Les opérations de chargement et de déchargement ont lieu en même temps, ce qui permet à l'opérateur d'enlever les pièces façonnées dans la station de déchargement en toute sécurité, pendant que la machine usine déjà le panneau suivant.

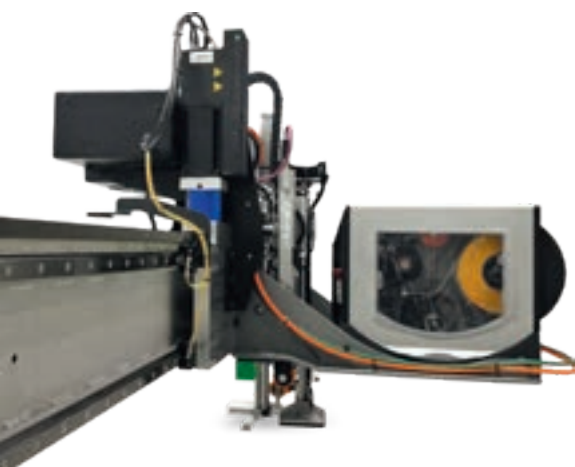

Identification et traçabilité du panneau dans le flux de production grâce à l'étiquetage automatique ou manuel.



Le poste de commande mobile permet à l'opérateur de se placer à proximité du tapis de déchargement des pièces et d'avoir tout sous contrôle.

SOLUTIONS DE CHARGEMENT ET DE DÉCHARGEMENT

SYSTÈME DE CHARGEMENT DES PANNEAUX PAR ÉLÉVATEUR À CISEAUX ET ALIGNEMENT AUTOMATIQUE DU PANNEAU.



La simplicité du système garantit une grande fiabilité dans le temps. Le banc de chargement à côté de la machine garantit des encombrements au sol limités.

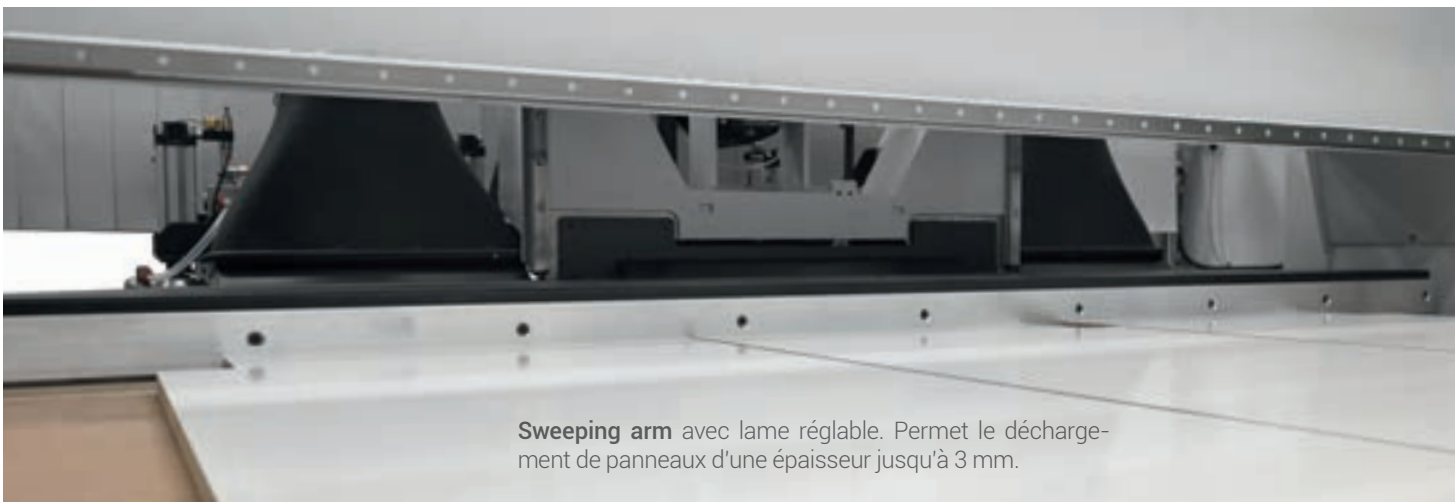

Sweeping arm avec lame réglable. Permet le déchargement de panneaux d'une épaisseur jusqu'à 3 mm.



Les systèmes de détachement sont en mesure de gérer le chargement de matériaux transpirants.

ACCROISSEMENT DE LA CAPACITÉ DE PRODUCTION

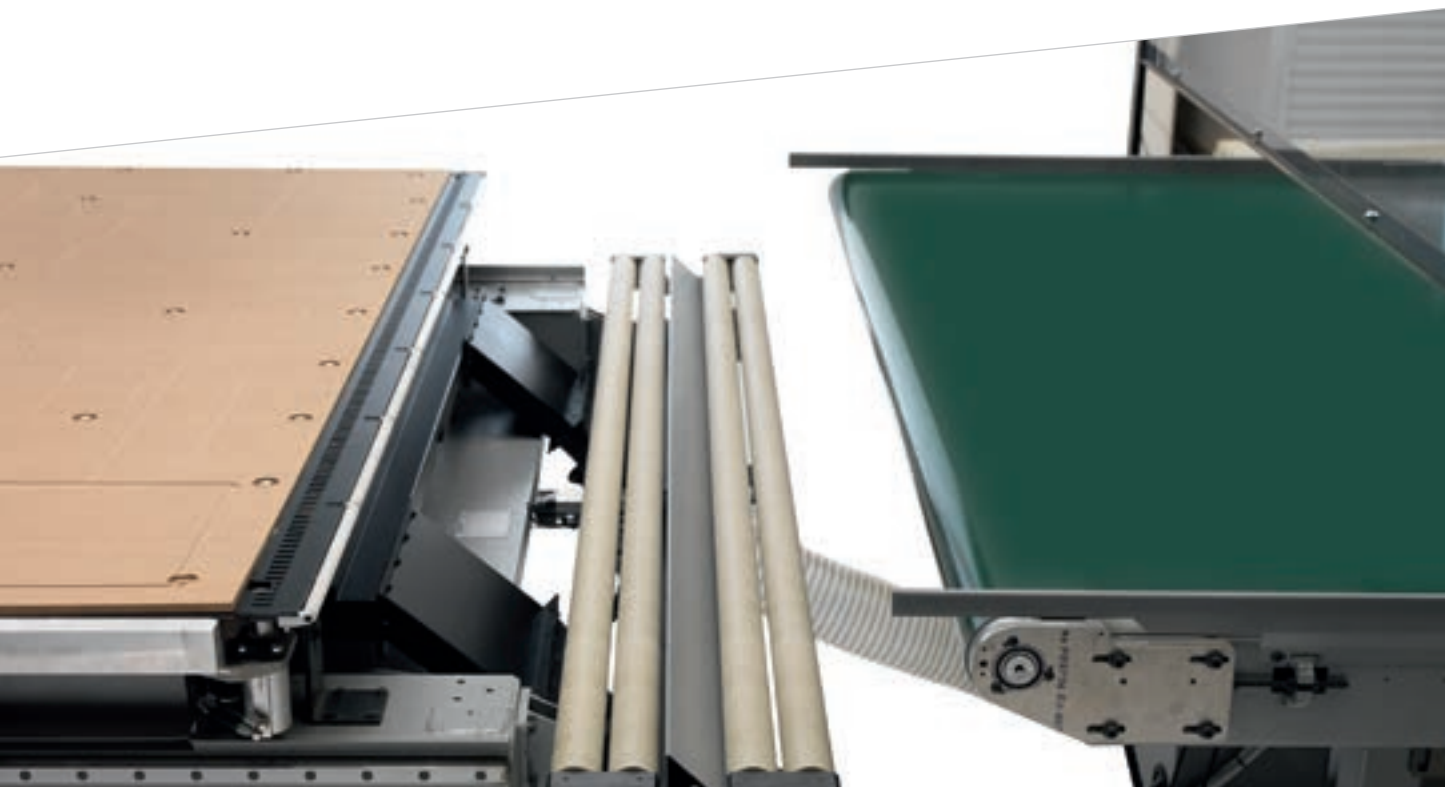

Le dispositif de pression à rouleaux permet de façonner plusieurs panneaux superposés de matériau respirant et jusqu'à 3 panneaux d'aggloméré brut d'une épaisseur de 18 mm.



Le **dispositif de pression à anneau** permet d'effectuer le façonnage de panneaux gondolés et **superposés en matériau respirant** ou à forte friction en exerçant une pression sur le côté supérieur du panneau.



Biesse possède une longue expérience de façonnage du matériau transpirant disposé en panneaux superposés.

PRODUCTION AUTOMATISÉE ET INTERCONNECTÉE



Rover B FT s'intègre parfaitement dans les lignes avec les solutions robotisées ROS et systèmes de chargement et déchargement. Les ROS assurent une augmentation décisive de la production et une fiabilité complète du processus de production et des opérations de chargement/déchargement, même dans un contexte plus ample d'automatisation industrielle.

AUGMENTATION DE LA PRODUCTIVITÉ ET RÉDUCTION DES COÛTS DE PRODUCTION GRÂCE À :

- Possibilité de travailler sur plusieurs postes de chargement/déchargement en même temps selon les besoins du client
- Réduction du temps de travail pour le technicien opérateur
- Simplification du travail pour le technicien opérateur
- Façonnages sans supervision et sans limites de temps, 24h sur 24 et 7 jours sur 7

L'application PLS (Picking List Smart) permet :

- Visualisation de la composition des piles chargées sur le Rover avec génération de rapports pour aider l'opérateur
- Intégration du ROS de décharge nesting pour les machines autonomes
- Gestion des données de base et les stocks de panneaux et de chutes partagés entre plusieurs machines.



DES FLUX DE PRODUCTION FLUIDES ET EFFICIENTS



Winstore est un magasin automatique qui optimise la gestion des panneaux pour les industries qui ont besoin d'augmenter leur productivité et d'optimiser leurs délais et leurs coûts.

- ✓ **UN RETOUR SUR INVESTISSEMENTS RAPIDE GRÂCE AUX PERFORMANCES ACCRUES ET À LA BAISSÉ DES COÛTS**
- ✓ **OPTIMISATION DU FLUX DE PRODUCTION**
- ✓ **INTÉGRATION DANS L'IMPLANTATION PRODUCTIVE**



Le **Winstore** permet de disposer à tout moment du panneau à usiner, sans changements de pile fréquents, et d'obtenir ainsi une augmentation considérable de la productivité de la cellule comparé à des solutions qui prévoient le chargement des piles par chariot élévateur.

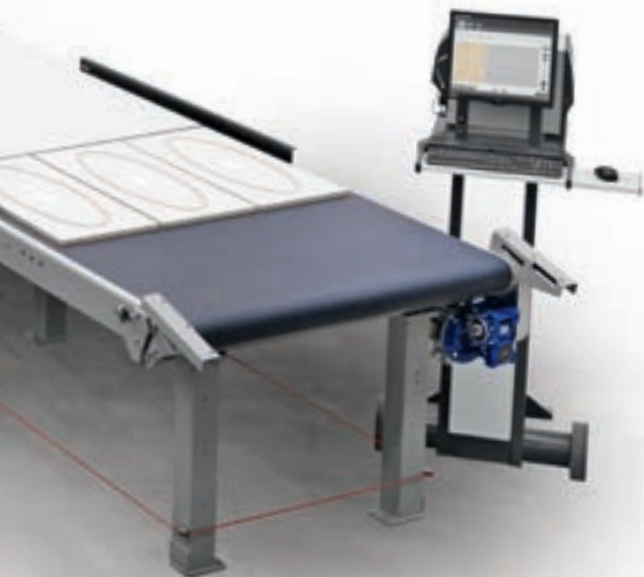

- **RÉDUCTION DES DÉLAIS DE LIVRAISON**
- **RÉDUCTION DE L'ENCOMBREMENT DU MAGASIN**
- **RÉDUCTION DE LA MAIN-D'OEUVRE**
- **RÉDUCTION DES CHUTES**
- **RÉDUCTION DES RISQUES D'ENDOMMAGEMENT DES PANNEAUX**

PROTECTION ET SÉCURITÉ DANS TOUS LES FAÇONNAGES

Les machines Biesse sont conçues pour garantir à l'opérateur un travail en toute sécurité.



Sécurité et fiabilité maximales dans le temps grâce aux nouveaux bumpers associés aux photocellules sans encombrement au sol et exempts d'usure mécanique. La large porte ouvrante garanti une visibilité maximale de travail et permet d'accéder aisément aux groupes opérateurs.



22 états superposés de bandes latérales pour protéger le groupe opérateur, mobiles pour travailler à la vitesse maximale en toute sécurité.

Bande LED à 5 couleurs

indiquant l'état de la machine en temps réel et permettant le contrôle de l'état de la machine de la part de l'opérateur à tout moment.



LA TECHNOLOGIE LA PLUS ÉVOLUÉE À PORTÉE DE MAIN

bTouch est une option qui est également disponible en après-vente pour améliorer les fonctionnalités et l'utilisation de la technologie à disposition.



bTouch est le nouvel écran tactile de 21,5" qui permet d'exécuter toutes les fonctions réalisées par la souris et par le clavier en assurant une interactivité directe entre l'utilisateur et le dispositif.

Parfaitement intégré à l'interface de la B_SUITE 3.0 (et versions suivantes), optimisée pour une utilisation tactile, il profite au mieux et avec la plus grande simplicité des fonctions des logiciels Biesse installés sur la machine. L'écran possède une résolution maximale de 19-20 x 1080 (Full HD) à 60 Hz. Il peut notamment :

- Créer un programme CAO quelconque (même paramétrique) avec les géométries et les usinages
- Agrandir, déplacer et faire pivoter les objets (pièce, CNC, outils, etc.) présents dans la zone CAO/FAO
- Équiper les magasins en faisant simplement glisser les outils dans le logement désigné
- Préparer la machine pour le positionnement correct de la pièce (configuration machine) en déplaçant les plans et les chariots dans la position désirée
- Envoyer un programme dans la liste, modifier ses paramètres et l'envoyer au CNC pour le façonnage suivant
- Gérer toutes les commandes présentes dans la console logicielle

SOLUTIONS EFFICACES POUR L'ÉVACUATION DES COPEAUX ET DES DÉCHETS

Rover B FT dispose d'un nouveau système d'aspiration pour les groupes opérateurs, extrêmement efficace et fiable dans le temps, pour assurer une propreté maximale du produit et de la zone environnante.

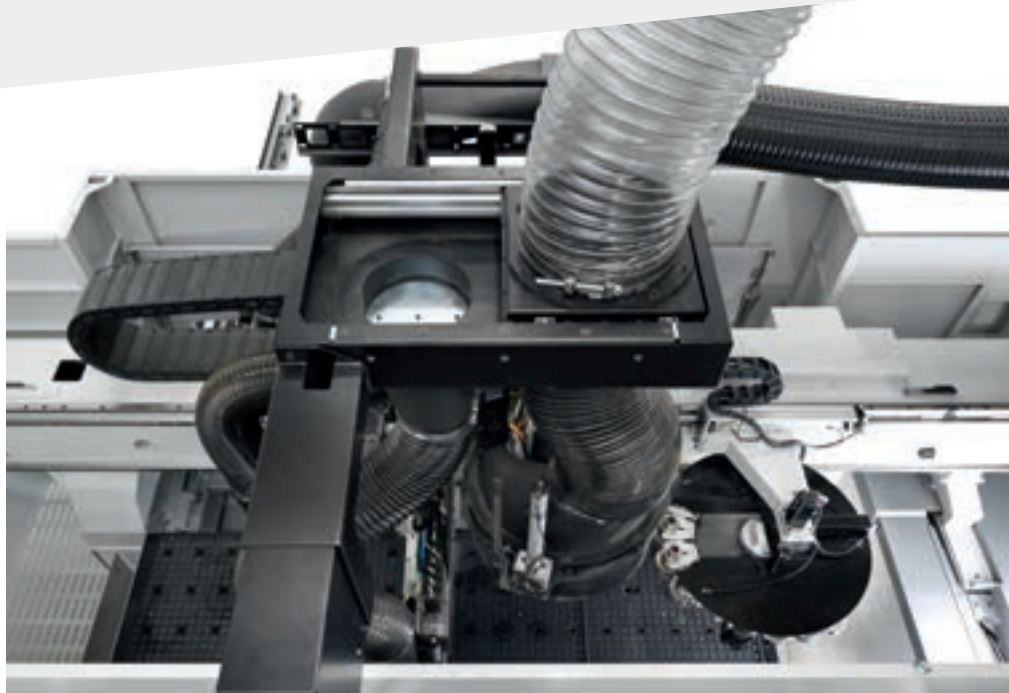

Système avec 2 à 4 hottes d'aspiration positionnées au-dessus du tapis de déchargement.



Le système d'aspiration des copeaux placé entre la machine et le tapis de déchargement garantit la plus grande propreté des pièces.



Collecteur d'aspiration positionné au fond du tapis.



Collecteur d'aspiration pour l'application des fûts. Solution extrêmement robuste placée à la fin du tapis dédiée à ceux qui travaillent les éléments par paquets.



Différentes solutions sont disponibles en option pour le nettoyage du panneau et de la zone autour de la machine, ce qui permet à l'opérateur de ne pas perdre de temps dans les opérations de nettoyage.

Nouvelles hottes d'aspiration réglables sur 12 positions (3 axes) ou 19 positions (5 axes) et revêtement continu des brins. Cette solution permet un réglage fin de la position de la hotte, augmentant considérablement la capacité d'aspiration.

T-JET TECHNOLOGIE BREVETÉE

T-JET est la solution brevetée Biesse pour l'élimination des copeaux et poussières durant les façonnages de fraisage. Le dispositif combiné avec l'axe C torque suit parfaitement les trajectoires pour garantir en un seul passage un nettoyage parfait des canaux et des surfaces latérales. Les avantages sont garantis également dans les recoins les plus étroits ou lors des changements de direction. En association avec les nouvelles hottes d'aspiration, il permet l'exécution parfaite des façonnages de manière fluide et précise, et apporte de nombreux avantages :

- MOINS DE POUSSIÈRE ET DE COPEAUX SUR LE PLAN, QUI POURRAIENT ENDOMMAGER LA SURFACE DU PANNEAU
- NETTOYAGE OPTIMAL DES SURFACES LATÉRALES DES PIÈCES
- EFFICACITÉ D'ASPIRATION GARANTIE MÊME À DE GRANDES VITESSES D'AVANCE
- QUALITÉ DE FINISSAGE SANS PRÉCÉDENTS



myVA

DES SOLUTIONS QUI RENDENT
L'UTILISATION DE NOS MACHINES
PLUS SIMPLE, PLUS ERGONOMIQUE
ET PLUS EFFICACE



STATION UNIQUE DE CONTRÔLE AVEC DOUBLE ÉCRAN ET ÉTIQUETEUSE

Dans un point de commande unique, il est possible de contrôler la machine et d'imprimer les étiquettes, utiles pour l'identification des pièces. Une solution qui augmente incroyablement l'ergonomie de la machine.

IMPRIMANTE EMBARQUÉE SUR LA CONSOLE MOBILE

Grâce à sa position, l'imprimante connectée directement au PC de la machine permet d'avoir à portée de main tout le nécessaire pour l'étiquetage.

Biesse a développé une série de solutions qui assistent l'opérateur dans les différentes phases de travail, en simplifiant les tâches quotidiennes. myVA, devient l'assistant virtuel de chaque opérateur.



LECTEUR DE CODES-BARRES ET QR PORTABLE

Permet de charger des programmes dans la liste, en lisant les informations contenues sur l'étiquette et en activant les phases d'usinage suivantes. La lecture d'un code QR ou code-barres a lieu de manière très rapide et précise en laissant à l'opérateur les mains libres contrairement à un lecteur classique.

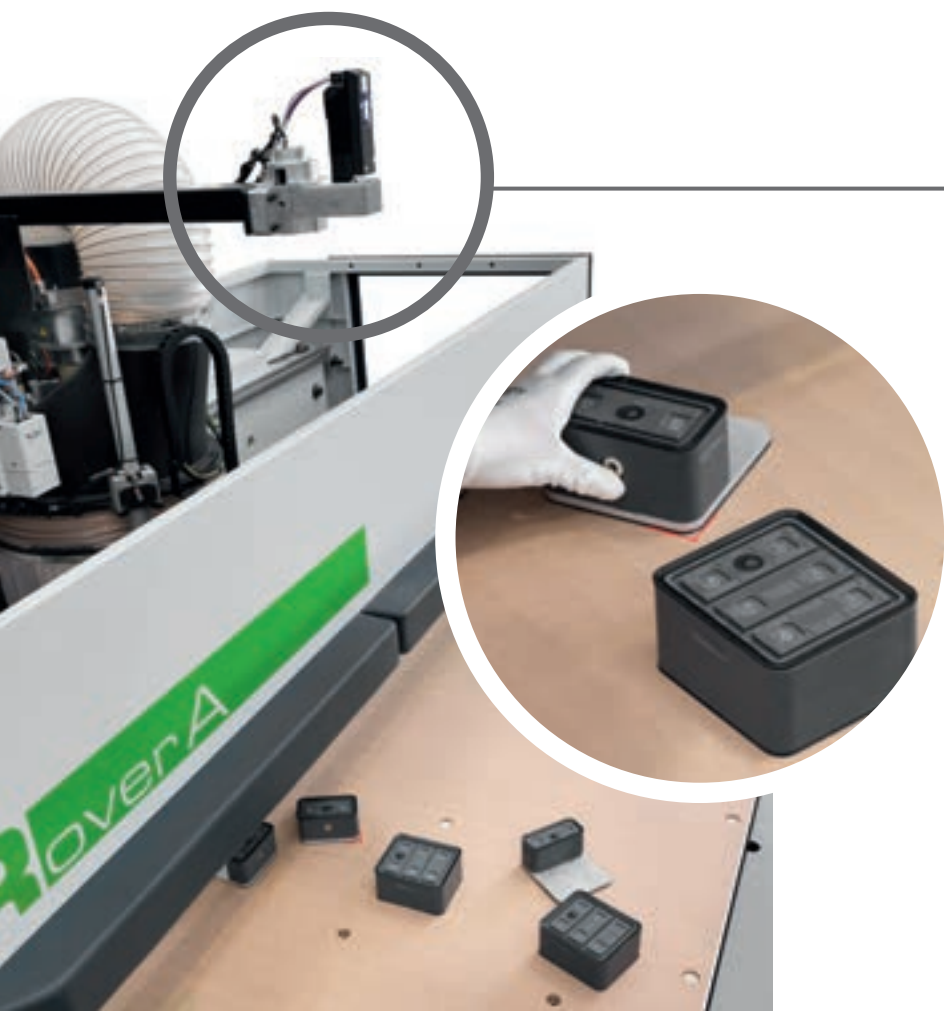

PROJECTEUR À LED POUR OUTILLAGE DU PLAN DE TRAVAIL

Le projecteur LED permet d'identifier la position correcte des modules de vide sur le plan en montrant également leur rotation. Cette solution permet d'économiser du temps d'outillage de la zone de travail et de réduire les erreurs de l'opérateur.

CONFIGURABILITÉ

CHARIOT SIMPLE

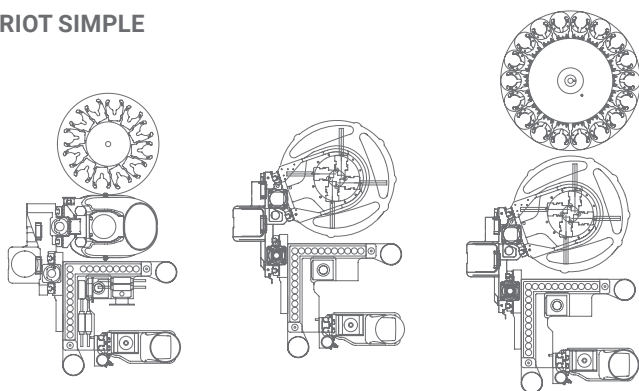

CHARIOT DOUBLE

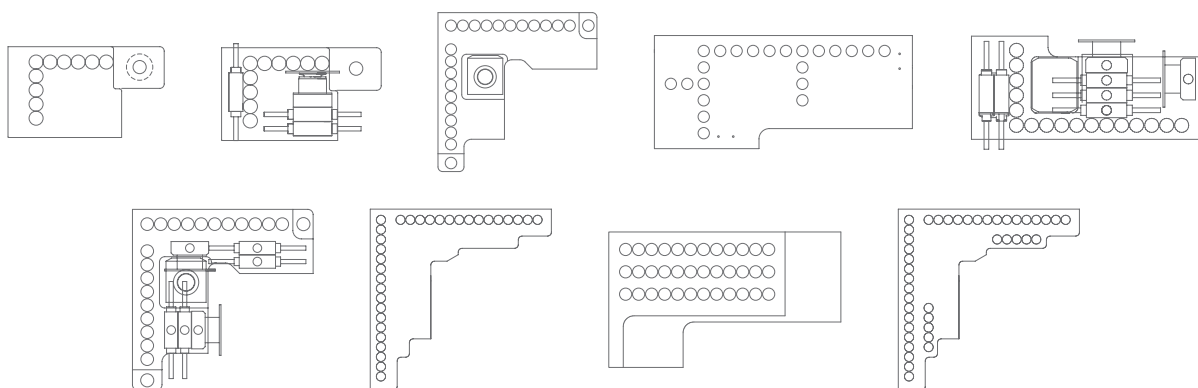
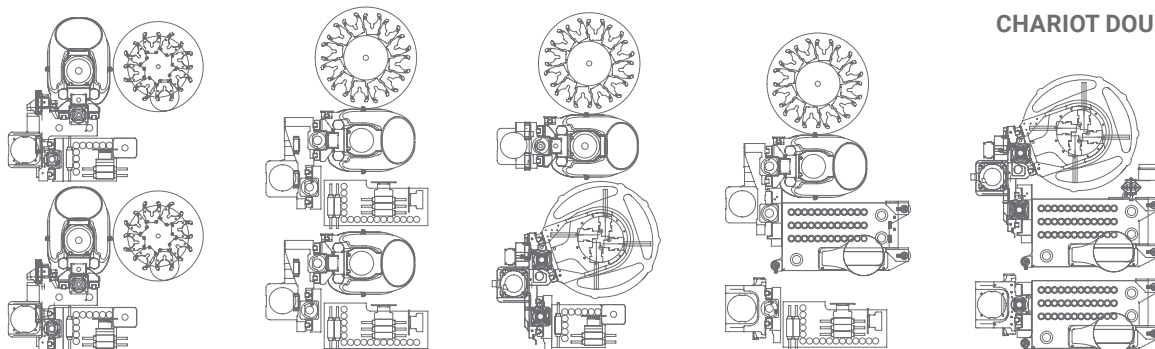

Têtes de perçage disponibles de 10 à 42 positions:
BHZ 10 - BHZ 17 L - BHZ 20 - BHZ 22 - BHZ 29 2L - BHZ 30 2L - BHC 32 - BHC 36 - BHC 42.

MEILLEURE FINITION, PLUS GRANDE PRODUCTIVITÉ



Moteur horizontal à 1 sortie spécifique pour défonçage de logement de serrures et façonnages horizontaux.

AGRÉGATS POUR EXÉCUTER TOUT TYPE D'USINAGE



DONNÉES TECHNIQUES

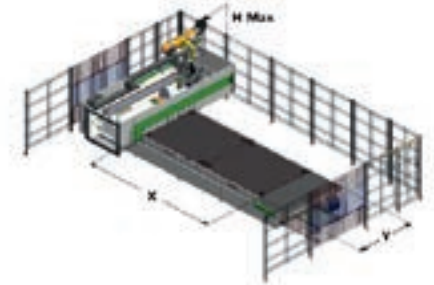

CHAMPS DE TRAVAIL ET HAUTEUR Z

	X	Y	Z	H	H max
	mm	mm	mm	mm	mm
Rover B FT 1531	3100	1560	250	1980	2770
Rover B FT 1536	3765	1560	250	1980	2770
Rover B FT 1564	6450	1560	250	1980	2770
Rover B FT 1836	3765	1875	250	1980	2770
Rover B FT 2231	3100	2205	250	1980	2770
Rover B FT 2243	4300	2205	250	1980	2770
Rover B FT 2264	6450	2205	250	1980	2770

VITESSE

	X	Y	Z	Vecteur
m/min	85	85	35	120



ENCOMBREMENTS

CONFIGURATION	L		W	
	Chariot simple	Chariot double	Chariot simple	Chariot double
	mm	mm	mm	mm
Rover B FT 1531	7468	-	5463	-
Rover B FT 1536	8128	8100	5470	5785
Rover B FT 1564	10820	-	5470	-
Rover B FT 1836	8130	-	5780	-
Rover B FT 2231	7470	7420	6180	6530
Rover B FT 2243	8680	8610	6180	6530
Rover B FT 2264	10820	10760	6207	6550

Les données techniques et les illustrations ne sont pas contraignantes et sont soumises à des mises à jour. Certaines photos peuvent illustrer des machines équipées d'options. Biessé Spa se réserve le droit d'apporter d'éventuelles modifications sans préavis.

Niveau de pression acoustique pondéré A au: Poste de l'opérateur Lp_{fA} 78,5 dB (A). Place de chargement/déchargement Lp_{fA} 78 dB (A). Conditions de fonctionnement: perçages ou fraisages. Facteur d'incertitude K = 4 dB (A).

Le relevé a été effectué conformément à la norme UNI EN ISO 3746, UNI EN ISO 11202, UNI EN ISO 19085-3 et modifications. Les valeurs reportées sont des niveaux d'émission sonore qui ne sont pas forcément des niveaux opérants sûrs. Bien qu'il existe une relation entre les niveaux d'émission sonore et les niveaux d'exposition, on ne peut pas l'utiliser pour déterminer s'il y a lieu d'exiger d'autres mesures préventives de sécurité. Les facteurs qui influencent le niveau réel d'exposition de l'opérateur comprennent tant la durée de l'exposition que les caractéristiques du lieu de travail, le nombre de machines qui travaillent et les autres travaux effectués dans le voisinage immédiat. Quoiqu'il en soit, ces renseignements pourront être utiles à l'utilisateur pour évaluer les risques et périls dérivant d'une exposition au bruit.

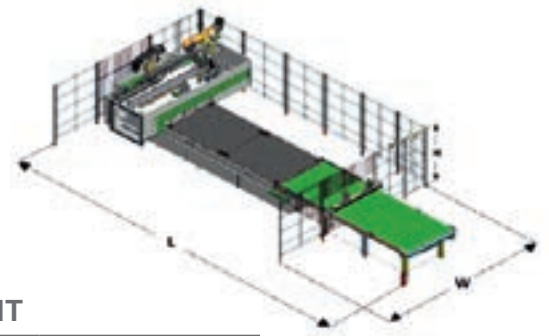

ENCOMBREMENT - TAPIS DE DÉCHARGEMENT UNIQUEMENT

CONFIGURATION	L*		W	
	Chariot simple	Chariot double	Chariot simple	Chariot double
	mm	mm	mm	mm
Rover B FT 1531	9380	-	5051	-
Rover B FT 1536	10710	10700	5051	5785
Rover B FT 1836	10710	-	5337	-
Rover B FT 2231	9370	9360	5746	6530
Rover B FT 2243	11770	11750	5757	6530
Rover B FT 2264	15220	15210	5760	6530

* L'encombrement augmente de 460 mm en présence de la grille du collecteur de poussière du tapis de transport de sortie pour panneaux superposés.

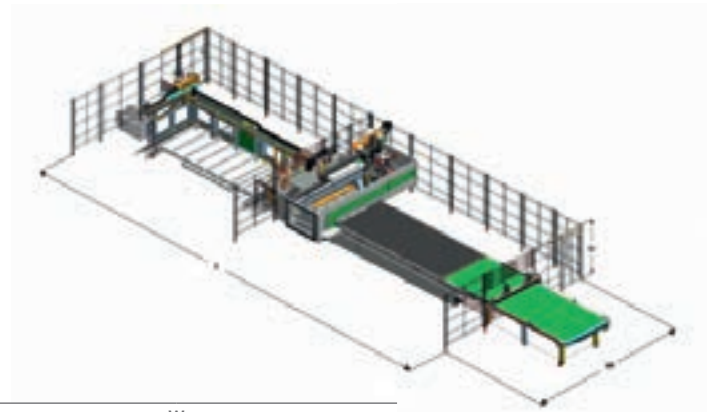

ENCOMBREMENT - CELLULE NESTING TYPE A

CONFIGURATION	L*		W	
	Chariot simple	Chariot double	Chariot simple	Chariot double
	mm	mm	mm	mm
Rover B FT 1531	12150	-	5020	-
Rover B FT 1536	14106	14120	5037	5780
Rover B FT 1836	14103	-	5337	-
Rover B FT 2231	12140	12120	5740	6530
Rover B FT 2243	15650	15630	5760	6530
Rover B FT 2264	20460	20450	5760	6530

* L'encombrement augmente de 460 mm en présence de la grille du collecteur de poussière du tapis de transport de sortie pour panneaux superposés.

ENCOMBREMENT - CELLULE NESTING TYPE B

CONFIGURATION	L*		W	
	Chariot simple	Chariot double	Chariot simple	Chariot double
	mm	mm	mm	mm
Rover B FT 1531	14740	-	5050	-
Rover B FT 1536	16660	16610	5080	5785
Rover B FT 1836	16680	-	5313	-
Rover B FT 2231	14710	14690	5460	6496
Rover B FT 2243	18320	18270	5460	6500
Rover B FT 2264	23100	23060	5460	6496

* L'encombrement augmente de 460 mm en présence de la grille du collecteur de poussière du tapis de transport de sortie pour panneaux superposés.

LA HAUTE TECHNOLOGIE DEVIENT ACCESSIBLE ET INTUITIVE



B_SOLID EST UN LOGICIEL CAO/FAO 3D QUI PERMET D'EXÉCUTER, AVEC UNE SEULE PLATE-FORME, TOUS LES TYPES DE FAÇONNAGE GRÂCE À DES MODULES VERTICAUX RÉALISÉS POUR DES PRODUCTIONS SPÉCIFIQUES.

- Conception en quelques clics.
- Simulation du façonnage pour avoir une visualisation préalable de la pièce et être guidé dans sa conception.
- Réalisation virtuelle de la pièce afin de prévenir les éventuelles collisions, permettant d'équiper la machine de la meilleure façon possible.
- Simulation de l'usinage avec calcul du temps d'exécution.



RÉDUCTION DES TEMPS ET DES GASPILLAGES



B_NEST EST LE PLUG-IN DE B_SUITE DÉDIÉ AU FAÇONNAGE EN MODE NESTING. IL PERMET D'ORGANISER SIMPLEMENT LES PROJETS DE NESTING EN RÉDUISANT LA CONSOMMATION DE MATÉRIAU ET LES TEMPS D'USINAGE.

- Flexibilité et réduction des temps et des coûts de production.
- Optimisation pour chaque type de produit.
- Gestion des articles, volumes et étiquettes.
- Intégration aux logiciels de l'entreprise.



GÉRER LA PRODUCTION DE FAÇON SIMPLE ET IMMÉDIATE

**SMART
CONNECTION**
Powered by Retuner



SMARTCONNECTION EST UN LOGICIEL DE GESTION DES COMMANDES DANS L'ENTREPRISE, DEPUIS LEUR CRÉATION JUSQU'AU PLANNING ET À LA MISE EN FABRICATION À PROPREMENT PARLER, LE TOUT EN QUELQUES ÉTAPES SIMPLES ET INTUITIVES.

GRÂCE À SMARTCONNECTION, IL EST POSSIBLE DE CONNECTER LES MACHINES DU SITE DE PRODUCTION. POUR TRANSFORMER L'ENTREPRISE EN CLÉ 4.0



SmartConnection est une solution Web qui peut être utilisée à partir de n'importe quel appareil.

GÉREZ LA COMMANDE

PROGRAMMEZ

PLANIFIEZ

FAÇONNEZ



Biesse étend SmartConnection à toutes les zones géographiques.
Pour vérifier la disponibilité dans votre pays, veuillez contacter votre représentant commercial.

SOPHIA

UNE PLUS GRANDE VALORISATION
DES MACHINES

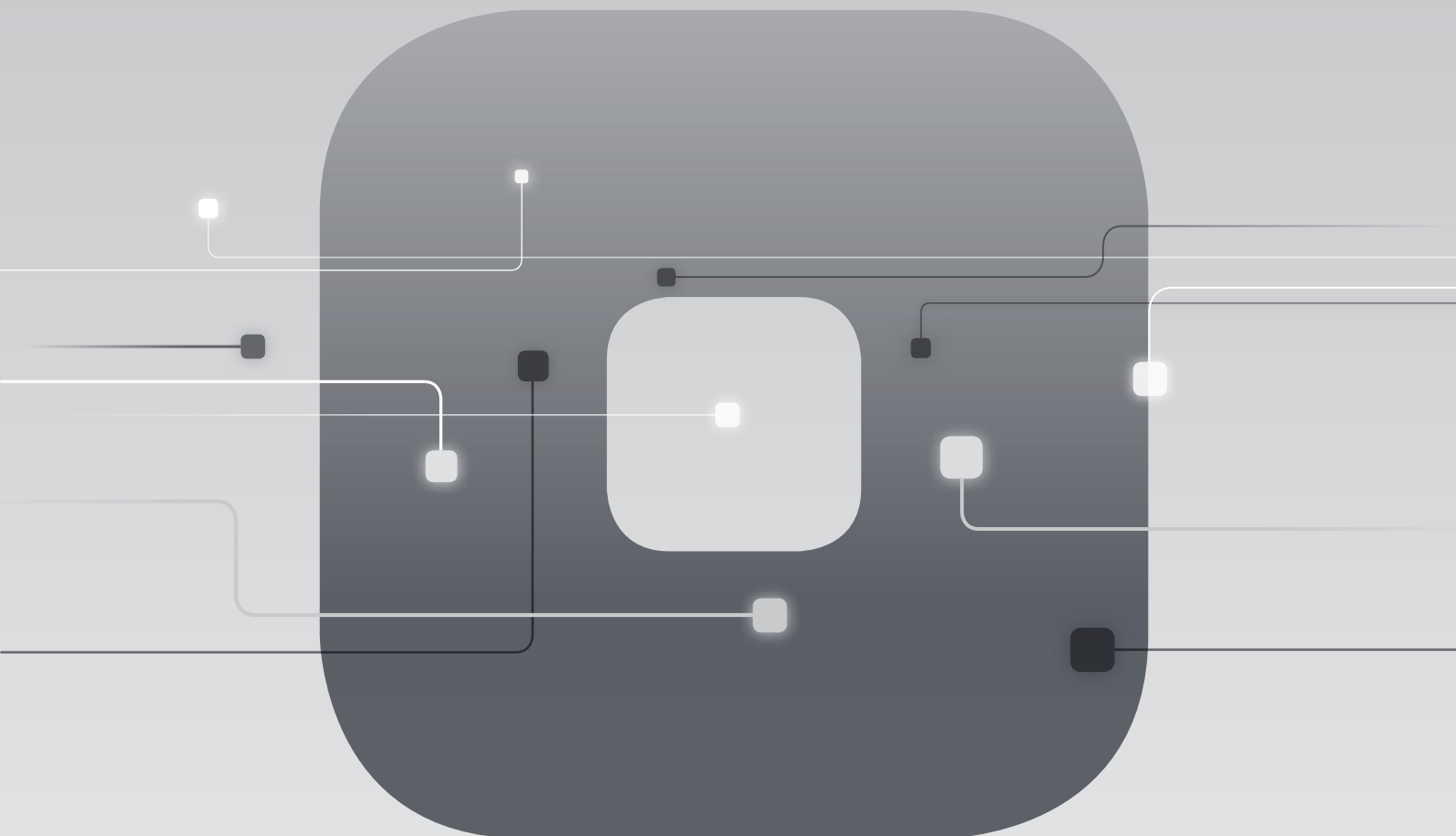

La plate-forme IoT de Biesse qui offre à ses clients une vaste gamme de services pour simplifier et rationaliser la gestion du travail.

SERVICES PRÉDICTIONNÉ ANALYSE

LE SERVICE À LA CLIENTÈLE EST NOTRE FAÇON D'ÊTRE

SERVICES est une nouvelle expérience pour nos clients, pour offrir une nouvelle valeur faite non seulement d'une excellente technologie mais d'un lien de plus en plus direct avec l'entreprise, le professionnalisme qui la compose et l'expérience qui la caractérise.



DIAGNOSTIC AVANCÉ

Canaux numériques pour interaction à distance en ligne 24h/24 et 7 jours sur 7. Toujours prêts à intervenir sur site 7 jours sur 7.



RÉSEAU MONDIAL

39 filiales, plus de 300 agents et revendeurs certifiés dans 120 pays et des dépôts de pièces de rechange en Amérique, Europe et Extrême-Orient.



PIÈCES DE RECHANGE DISPONIBLES IMMÉDIATEMENT

Identification, expédition et livraison de pièces de rechange pour toutes les exigences.



OFFRE DE FORMATION ÉVOLUÉE

De nombreux modules de formation sur site, en ligne et en salle pour des parcours de croissance personnalisés.



SERVICES DE VALEUR

Une large gamme de services et de logiciels pour l'amélioration continue des performances de nos clients.

EXCELLENCE DU NIVEAU DE SERVICE

+550

TECHNICIENS HAUTEMENT
SPÉCIALISÉS DANS LE
MONDE, PRÊTS À ASSISTER
LES CLIENTS POUR TOUS
LEURS BESOINS

90%

DE CAS D'ARRÊT MACHINE,
AVEC UN DÉLAI DE RÉPONSE
INFÉRIEUR À 1 HEURE

+100

EXPERTS EN CONTACT
DIRECT À DISTANCE
ET EN TÉLÉSERVICE

92%

DE COMMANDES DE PIÈCES
DE RECHANGE POUR ARRÊT
MACHINE EXÉCUTÉES DANS
LES 24 HEURES

+50.000

ARTICLES EN STOCK DANS
LES DÉPÔTS DE PIÈCES DE
RECHANGE

+5.000

VISITES D'ENTRETIEN
PRÉVENTIF

80%

DE DEMANDES D'ASSISTANCE
RÉSOLUES
EN LIGNE

96%

DE COMMANDES DE PIÈCES
DE RECHANGE EXÉCUTÉES
DANS LES DÉLAIS ÉTABLIS

88%

DE CAS RÉSOLUS
AVEC LA PREMIÈRE
INTERVENTION SUR SITE

MADE WITH BIESSE

WOOD-SKIN + BIESSE. LE DESIGN DYNAMIQUE DEVIENT INTELLIGENT

Matériau numérique. C'est ainsi que Giulio Masotti, fondateur de Wood-Skin, définit sa création : deux couches de bois assemblées (« ou bien deux couches d'un autre matériau », précise-t-il) et une couche centrale de tissu.

Des chefs-d'oeuvre de créativité et de dynamisme prennent vie grâce aux combinaisons infinies de formes et d'architectures à la touche artisanale mais à la saveur métropolitaine. Avec ses trois partenaires, Stefano Baruffaldi, Susanna Todeschini et Gianluca Lo Presti, Giulio crée Wood-skin en 2013 et scelle ce qui deviendra un processus industriel breveté pour répondre à un besoin spécifique, « celui de réaliser des formes complexes de manière simple et économique pour l'environnement construit et le design » explique Giulio.

La nécessité ainsi que le désir d'expérimenter ont conduit la jeune équipe à développer une création unique en son genre, mais aux applications infinies « pour combler le fossé entre la représen-

tation numérique offerte par les logiciels CAO et l'environnement construit qui est actuellement très marqué. Wood-skin est un matériau numérique visant à exploiter au maximum le potentiel des machines CNC - grâce à l'utilisation d'un matériau composite intelligent qui permet de créer facilement et n'importe où un nombre illimité de charnières à haute résistance ». Innovation, technologie, créativité : Biesse et Wood-skin ont partagé leur identité, leur vocation et leur expérience à Ventura- Lambrate, durant le Salon du Meuble. « Nous voulions explorer ensemble le potentiel futur de production grâce à des matériaux intelligents comme Wood-skin et à notre passion commune pour l'innovation. Nous avons présenté ensemble, avec la collaboration du MIT de Boston, un projet expérimental mais très concret : la Table programmable. Ce projet représente la vision d'un avenir proche où les meubles seront en mesure de s'auto-assembler une fois sortis de la

machine qui les produit. Ce n'est pas un simple prototype, mais plutôt un résultat concret qui donnera bientôt naissance à une ligne de produits ».

Ce scénario peut paraître quelque peu futuriste, mais en réalité il est extrêmement concret, s'il est soutenu par un niveau d'expertise capable de donner forme aux idées de manière simple. Comme le centre d'usinage Excel de Biesse. « Extrêmement précis, polyvalent et efficace, il nous permet d'appliquer notre processus breveté à travers un nombre illimité d'usinages complexes. Combinée à un matériau innovant comme Wood-skin, cette solution peut donner vie à des résultats différents, non conventionnels. Les machines Biesse nous permettent de modifier l'état de la matière elle-même : le bois et d'autres matériaux sont transformés d'un état solide à un état numérique, où la matière devient intelligente et prête à prendre d'autres formes dès qu'elle sort de la machine ».

LES MACHINES BIESSE NOUS PERMETTENT DE TRANSFORMER LE BOIS ET D'AUTRES MATÉRIAUX D'UN ÉTAT SOLIDE À UN ÉTAT NUMÉRIQUE, OÙ LA MATIÈRE DEVIENT INTELLIGENTE ET PRÊTE À PRENDRE D'AUTRES FORMES DÈS QU'ELLE SORT DE LA MACHINE.



Giulio Masotti
Fondateur

WOOD-SKIN.COM



Racines italiennes, vision internationale.

Nous sommes une entreprise internationale spécialisée dans la fabrication de lignes intégrées et de machines pour l'usinage du bois, du verre, de la pierre, du plastique et de matériaux composites.

Grâce à notre expertise profonde et ancrée, alimentée par notre réseau mondial en constante expansion, nous accompagnons l'évolution de votre entreprise, pour vous permettre de donner libre cours à votre imagination.

La maîtrise des matériaux, depuis 1969.

Nous simplifions vos procédés de fabrication pour faire briller le potentiel de n'importe quel matériau.



Rejoignez le
monde Biesse.

[biesse.com](https://www.biesse.com)



