

# Stream B MDS

façonneuses-plaqueuses  
de chants monolatérales flexibles



 **BIESSE**

Quand compétitivité  
signifie solutions  
personnalisées  
et immédiates

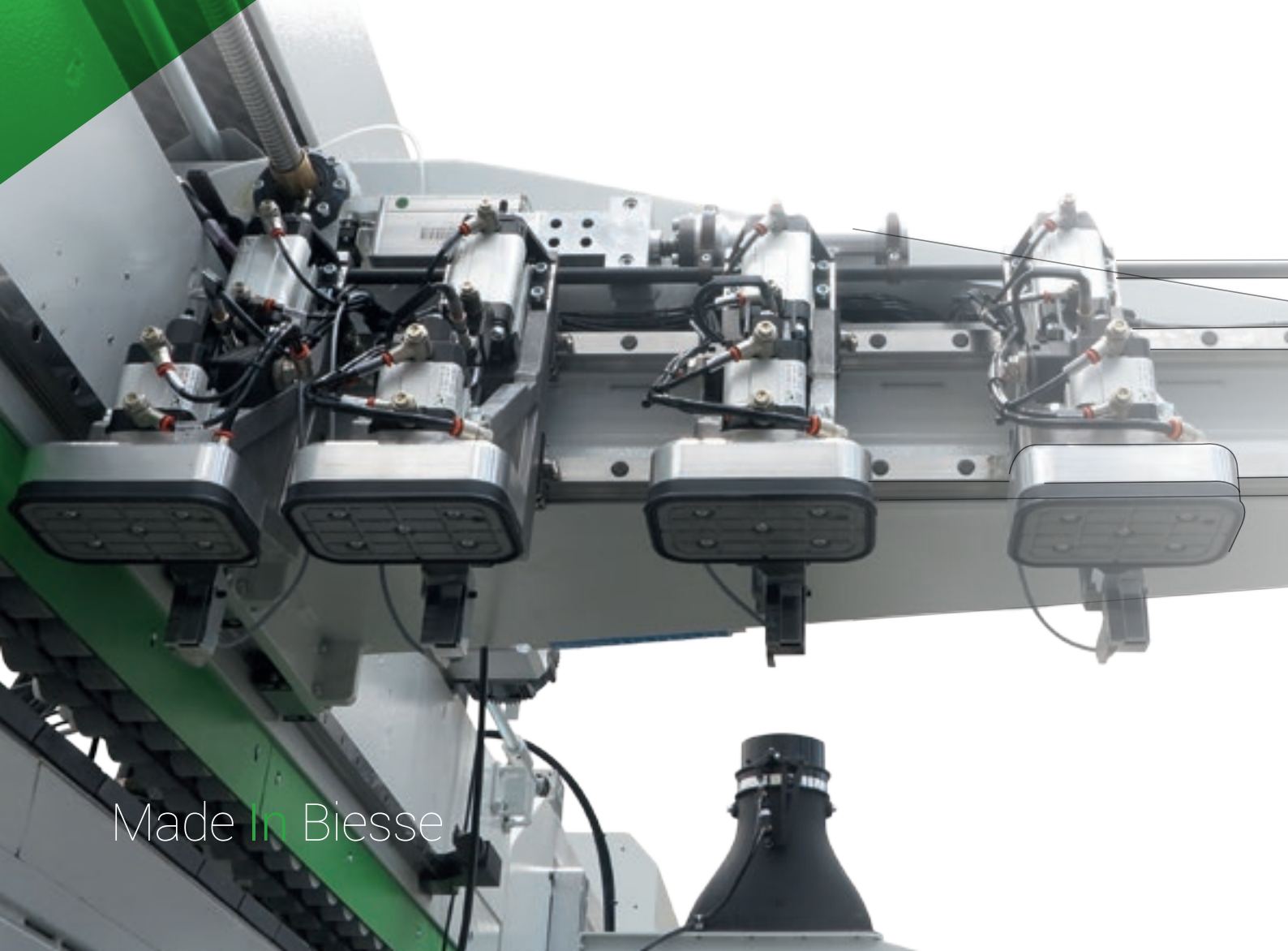

Made In Biesse





## Le marché requiert

un changement dans les procédés de production permettant **d'accepter le plus grand nombre de commandes possibles** tout en maintenant de hauts standards de qualité, la **personnalisation des** pièces produites avec des délais de livraison rapides et fiables et répondant aux exigences des industries les plus automatisées.

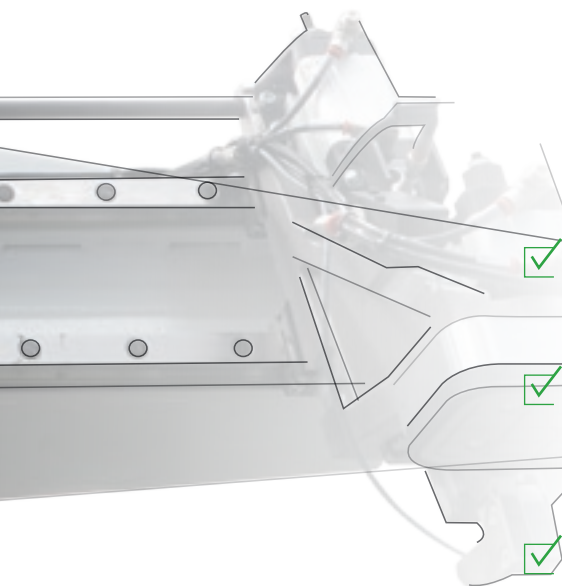
## Biesse répond

par **des solutions technologiquement avancées** qui valorisent et supportent l'habileté technique et la connaissance des processus et des matériaux. La **Stream B MDS** est la façonneuse-plaqueuse de chants monolatérale flexible idéale pour les petits lots, qui répond aux exigences de flexibilité totale de la moyenne et grande industrie. Intégrable aux lignes automatiques, elle garantit une haute productivité en exécutant un équarrissage et une mesure finie de panneaux de différents formats. Elle permet de façonner par lot-1 de manière simple et rationnelle car elle est conçue pour minimiser les contraintes d'encombrement, les coûts et les impacts sur l'usine.



-  **Qualité d'équarrissage optimale et dimension parfaite**
-  **Grande flexibilité grâce à la gestion parfaite du superviseur de ligne et aux systèmes de code-barres.**
-  **Personnalisation maximale avec des solutions de ligne infinies.**
-  **Efficacité de production grâce aux systèmes automatisés de chargement et déchargement des panneaux.**

Combinaison parfaite  
de la flexibilité  
et de la productivité

Stream **B MDS**

façonneuses-plaqueuses de chants monolatérales flexibles



# Qualité de façonnage optimale et dimension parfaite

Conçu pour l'industrie nécessitant la diversification de la production de petits lots de panneaux en fonction des tendances de marché, le module de façonnage MDS (Measuring Dimensioning System) garantit la même qualité de façonnage qu'une façonneuse-plaqueuse de chants et il est en mesure d'usiner en continu des lots mixtes et réduits de panneaux de différents formats.



La rectification extérieure assure un parallélisme parfait des deux côtés longitudinaux. Les rails linéaires et la motorisation brushless garantissent des positionnements précis en temps réel entre une pièce et l'autre.

**Un seul opérateur est en mesure de gérer toute la ligne, aussi bien dans la version manuelle 1.1 qu'automatique 2.0.**



Module de façonnage Stream B MDS 1.1.



Module de façonnage Stream B MDS 2.0.

# Haute flexibilité

## Gestion parfaite du superviseur de ligne et gestion des codes-barres.



Le superviseur de ligne gère le flux de matériau au sein de la Stream B MDS et permet de connaître en temps réel l'état de la machine, la position et le nombre de panneaux ainsi que les phases d'usinage correspondantes.

Gestion rapide des bordereaux de travail et possibilité de choix entre trois différents types de façonnage :

- Batch-one
- lots
- manuel



### Gestion des CODES-BARRES

La Stream B MDS dispose d'une suite de programmes et de systèmes de lecture CODES-BARRES manuels ou fixes (code QR ou code linéaire) qui ne laissent pas place à l'erreur dans la mesure où ils permettent, après une seule lecture, de restituer toutes les informations nécessaires pour le façonnage du panneau.



Par ailleurs, grâce à la gestion par blocs, il est possible de modifier en temps réel le type de façonnage sans réduire la vitesse de travail.



# Efficacité de production

La solution Stream B MDS, tant dans la version 1.1 que 2.0, accepte tous les formats de panneau, elle permet donc de produire des pièces en continu même si les séquences sont très variables.

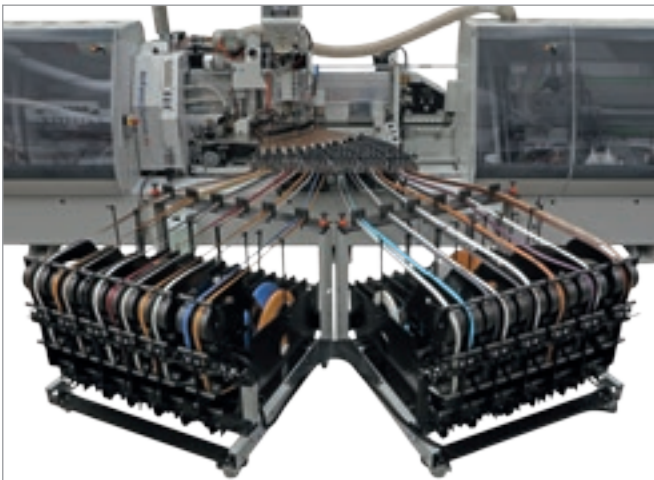

Groupe de collage à gestion multiple des chants. Grâce à un magasin en mesure d'accueillir une combinaison élevée de chants et au système intégré AFS, ce groupe assure une flexibilité sans précédent.

Solutions technologiques créées pour garantir des standards de haute qualité.

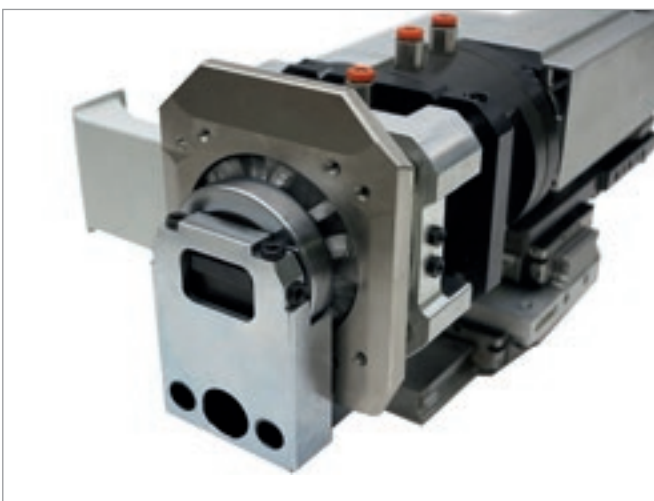

Q-System est un système multi rayons, flexible sur demande, conçu pour le groupe arrondisseur multifonctions de la gamme de plaqueuses de chants Stream de Biesse. Embout breveté Q-System avec changement de profil en temps réel.



# Placage invisible

Air Force System, disponible sur les plaqueuses de chants Biesse, exploite le principe physique de la convection. Grâce à un système à air chaud comprimé, le chant se soude parfaitement au panneau en garantissant résistance à l'eau et à la chaleur et une excellente qualité de finition esthétique qui dure dans le temps.

## AIRFORCE SYSTEM

Aucun joint, aucun fil de colle, parfaite harmonie de fusion avec le panneau. Binôme parfait entre qualité Biesse et génie italien.



# Haute productivité allant jusqu'à 500-600 pièces par équipe

Dans la version 1.1, conçue pour répondre aux besoins de production moyens (500-600 pièces par équipe), l'opérateur dispose de toutes les aides pour exécuter les séquences sans charges de travail trop lourdes. Les systèmes à multi-courroie et les plans sur coussin d'air permettent de charger et de décharger les pièces sans aucun effort physique.



## Stream **B MDS 1.1**



# Façonnage-plaquage parfait en 4 phases



## 1ère phase

Dans la première phase, le panneau est rectifié des deux côtés longitudinaux afin d'assurer un parallélisme parfait.

Le côté intérieur est plaqué.



## 2ème phase

Dans la deuxième phase, le panneau est plaqué sur le second côté longitudinal. La rectification extérieure s'abaisse et se positionne de manière à créer un appui pour le panneau.



## 3ème phase

Dans la troisième phase, le bras mécanique guide le panneau grâce aux butées et aux ventouses afin de garantir l'équarrissage parfait à 90 degrés du premier côté transversal.

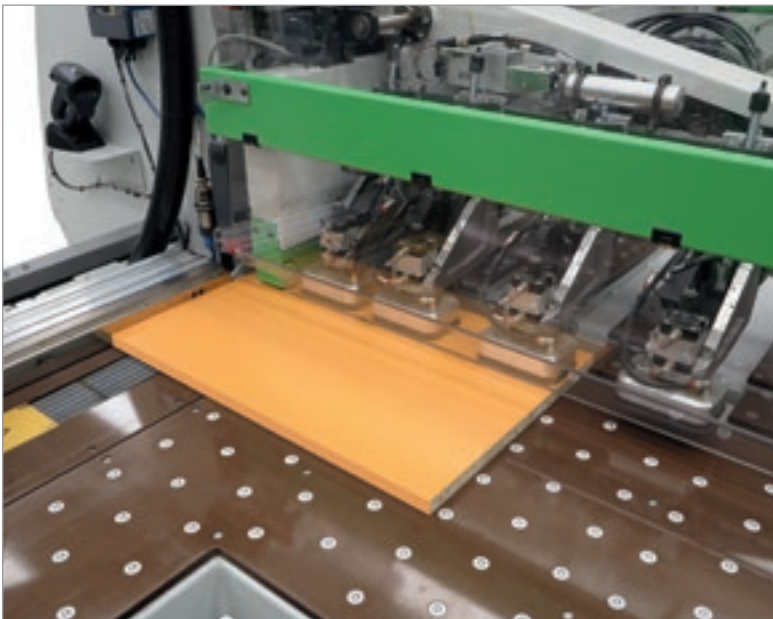

## 4ème phase

Dans la quatrième phase, le bras mécanique guide le panneau grâce aux butées et aux ventouses afin de garantir l'équarrissage parfait à 90 degrés du dernier côté transversal. De plus, le palpeur positionne le panneau de manière à obtenir la dimension souhaitée.

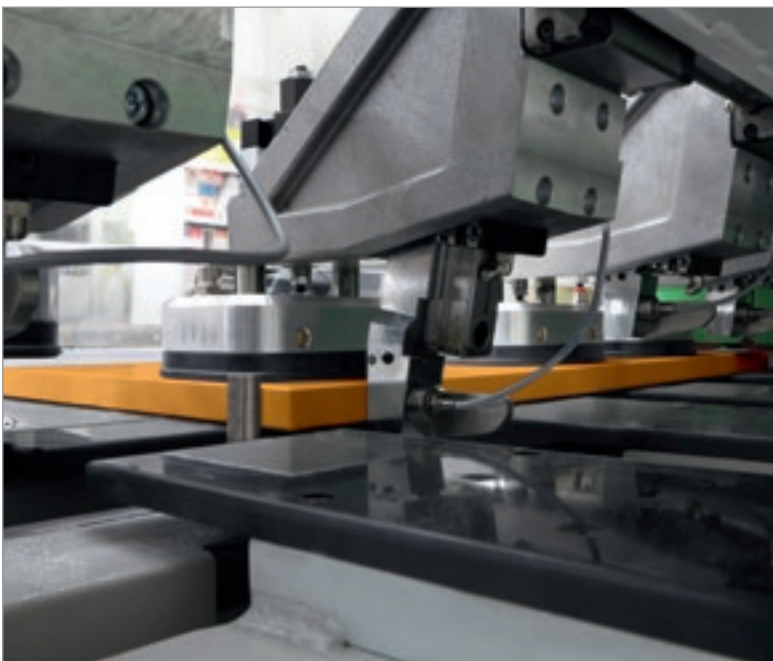

# Introduction des panneaux rapide et précise

La Stream B MDS 1.1 à chargement manuel allie parfaitement simplicité de gestion et efficacité de production. Grâce aux plans sur coussin d'air et au bras mécanique, le chargement des panneaux est beaucoup plus rapide et précis.

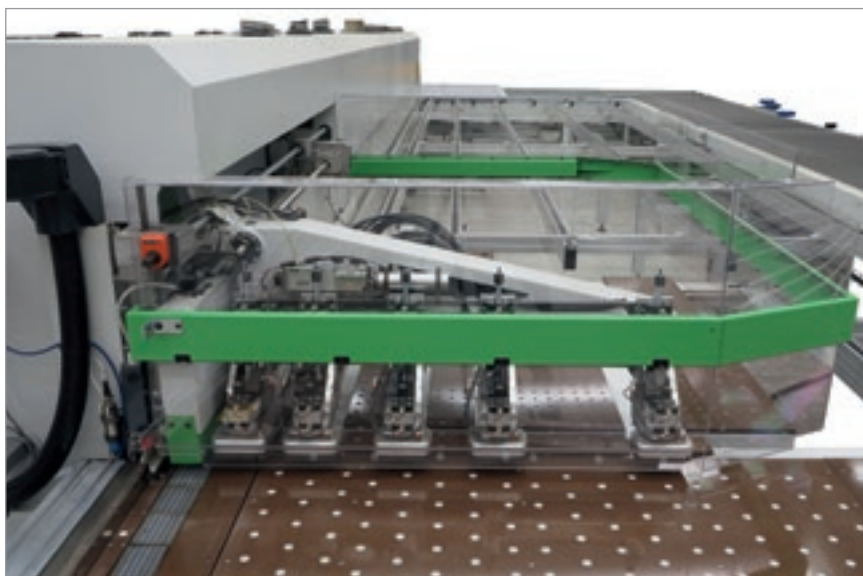

Le bras mécanique garantit l'introduction correcte et l'équarrissage du panneau avec une simplicité d'utilisation extrême.





Le module de façonnage est composé d'une zone d'introduction qui garantit une entrée parfaite du panneau dans la machine.

Le système de motorisation brushless à haute précision et les roulettes de pression guident le panneau jusqu'à la zone d'équarrissage.

## Stream B MDS 1.1 à système de retour des panneaux PRS EVO.

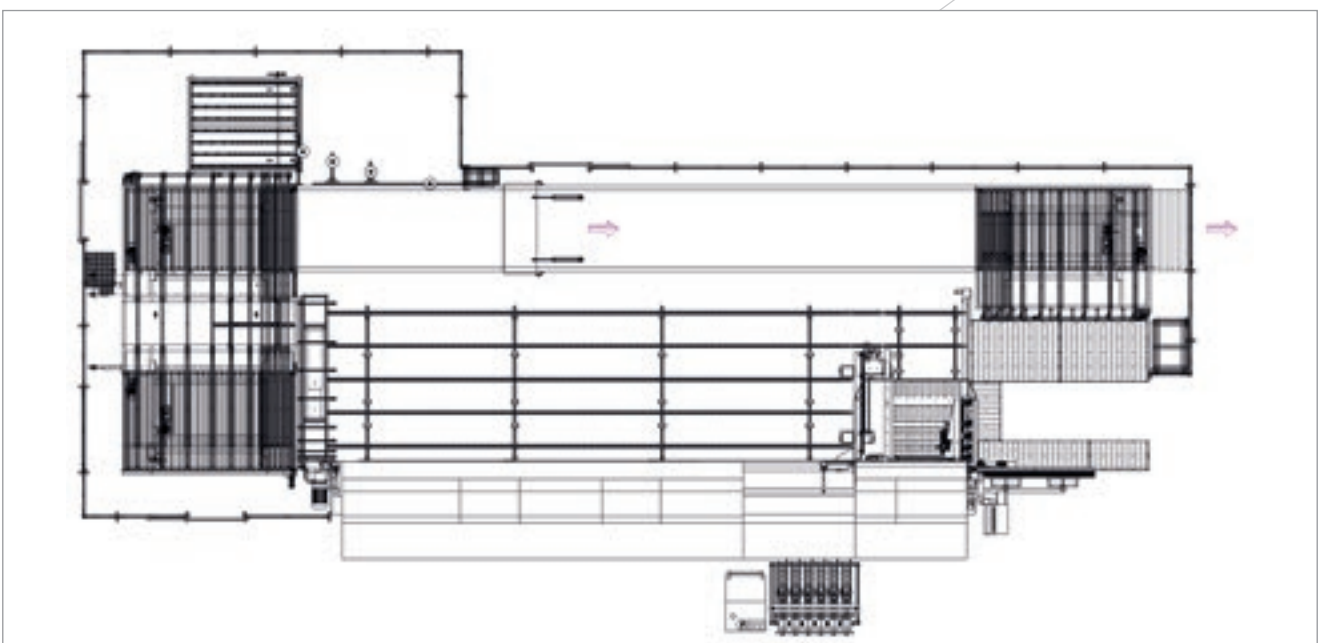

# Flexibilité pour les petits lots



## BATCH ONE

Un seul projet avec différentes machines et divers procédés pour une importante cible de production. Une vaste gamme de solutions Biesse qui va de la découpe au perçage flexible en réservant une attention particulière à la qualité du façonnage de la pièce. Binôme parfait entre flexibilité Biesse et génie italien.

Le processus Batch-One pour la production par lot -1 sur Stream B MDS 2.0 permet d'usiner de petits lots de panneaux différents en séquence en fonction des besoins de production avec zéro temps de paramétrage et une optimisation maximale de la production allant jusqu'à 1200 pièces par équipe.



Productivité maximale  
allant jusqu'à 1200  
pièces par équipe



Stream **B MDS 2.0**

La Stream B MDS 2.0 est conçue pour être asservie manuellement, mais aussi de toute autre manière. Les robots, les chargeurs ou tout autre système d'asservissement s'intègrent facilement à cette version de la machine.

Selon le type de manipulation utilisé, la Stream B MDS 2.0 peut produire jusqu'à 1000-1200 pièces par équipe, sans contraintes de format ni de type de chant.

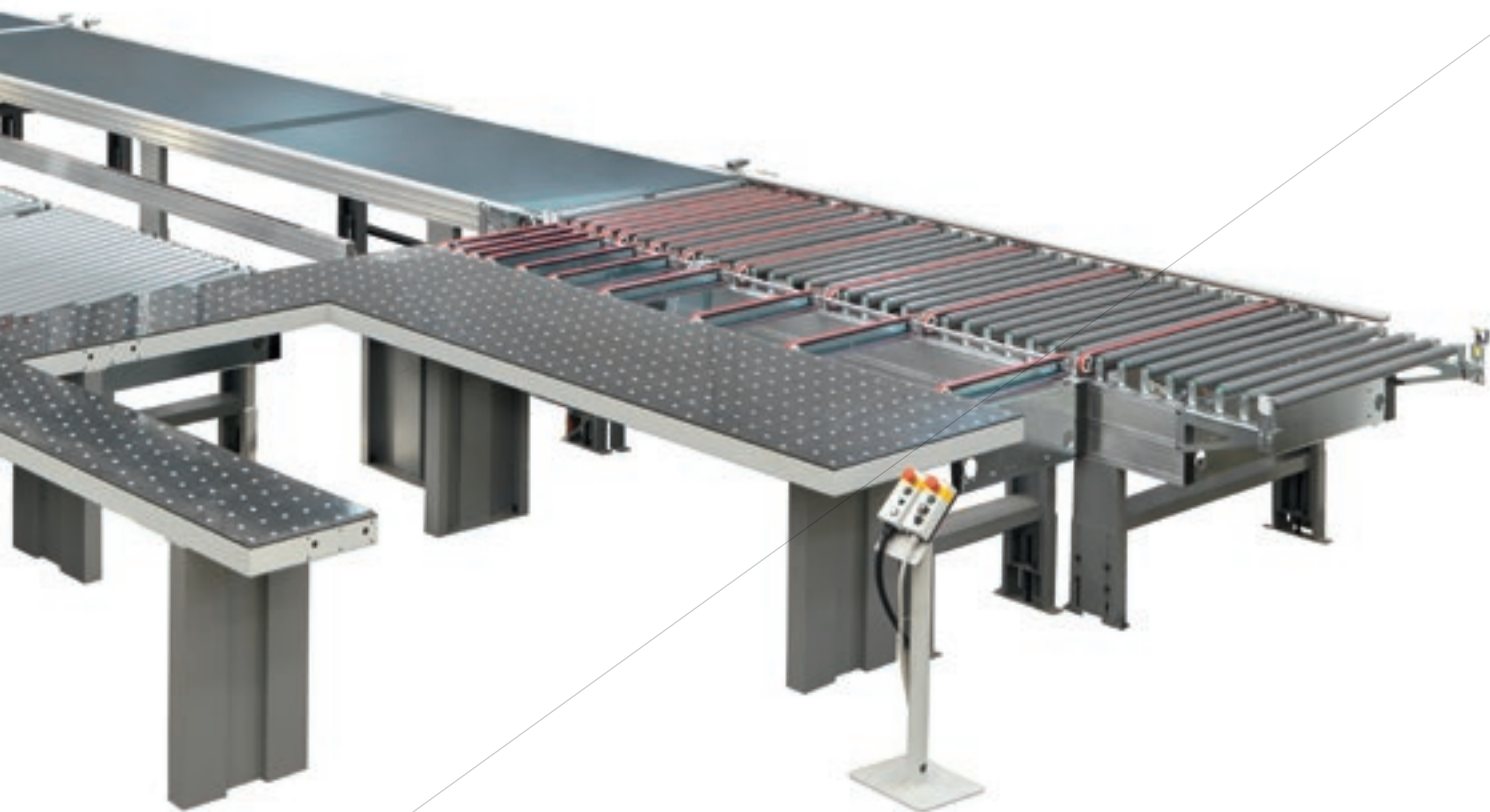

# Façonnage-plaquage parfait en 4 phases



## 1ère phase

Dans la première phase, le panneau est rectifié des deux côtés longitudinaux afin d'assurer un parallélisme parfait. Le côté intérieur est plaqué.



## 2ème phase

Dans la deuxième phase, le panneau est plaqué sur le second côté longitudinal. La rectification extérieure s'abaisse et se positionne de manière à créer un appui pour le panneau.



## 3ème phase

Dans la troisième phase, le panneau est saisi le long des côtés longitudinaux entre les boutons molettes de poussée et les butées de contraste, puis guidé de manière à garantir l'équarrissage parfait à 90 degrés du premier côté transversal. Le rail de droite bloque tout mouvement indésirable.



## 4ème phase

Dans la quatrième phase, le panneau est saisi le long des côtés longitudinaux entre les boutons molettes de poussée et les butées de contraste, puis guidé de manière à garantir l'équarrissage parfait à 90 degrés du dernier côté transversal. Le rail de droite positionne le panneau de manière à obtenir la dimension souhaitée.

# Personnalisation complète selon les besoins



La plaqueuse de chants Stream B MDS 2.0 avec système d'introduction automatique représente le nec plus ultra en termes de flexibilité et d'automatisation. Elle peut être associée à un chargement semi ou entièrement automatique.

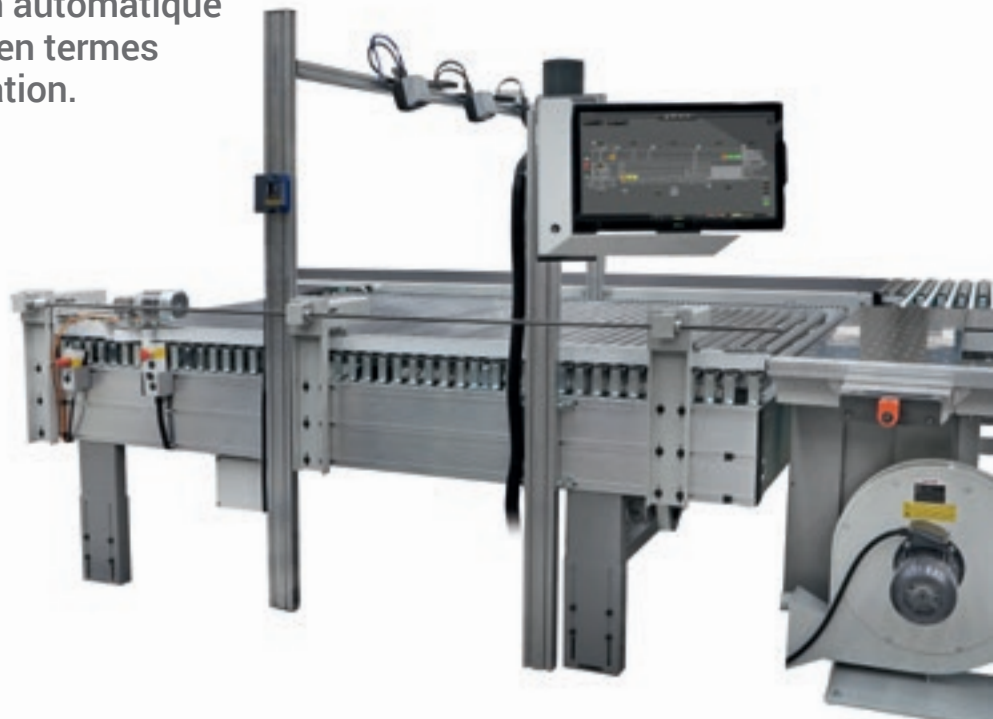



Le module de façonnage est composé d'une zone d'introduction qui garantit une entrée parfaite du panneau dans la machine.

Le système de guidage multizone, la motorisation brushless à haute précision et le système de pression multiple permettent de réduire considérablement l'espace entre les panneaux et d'accroître ainsi la productivité.

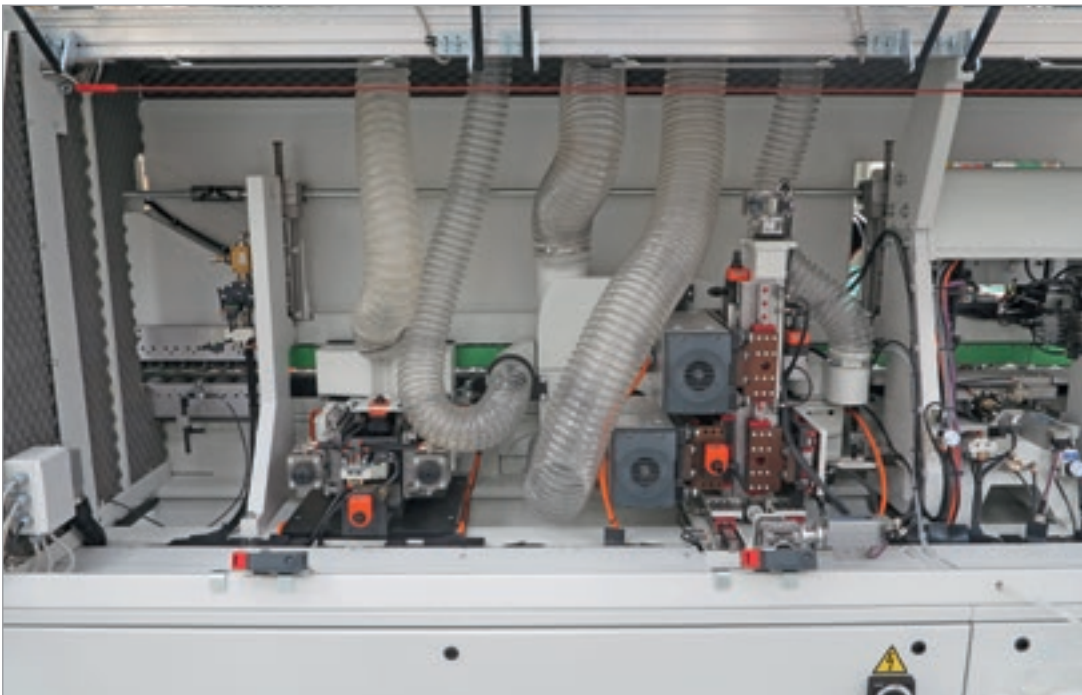

Ligne Batch-one avec façonneuse-plaqueuse de chants flexible Stream B MDS 2.0 intégrée avec cellule Nextstep, Robot et perceuse Insider.

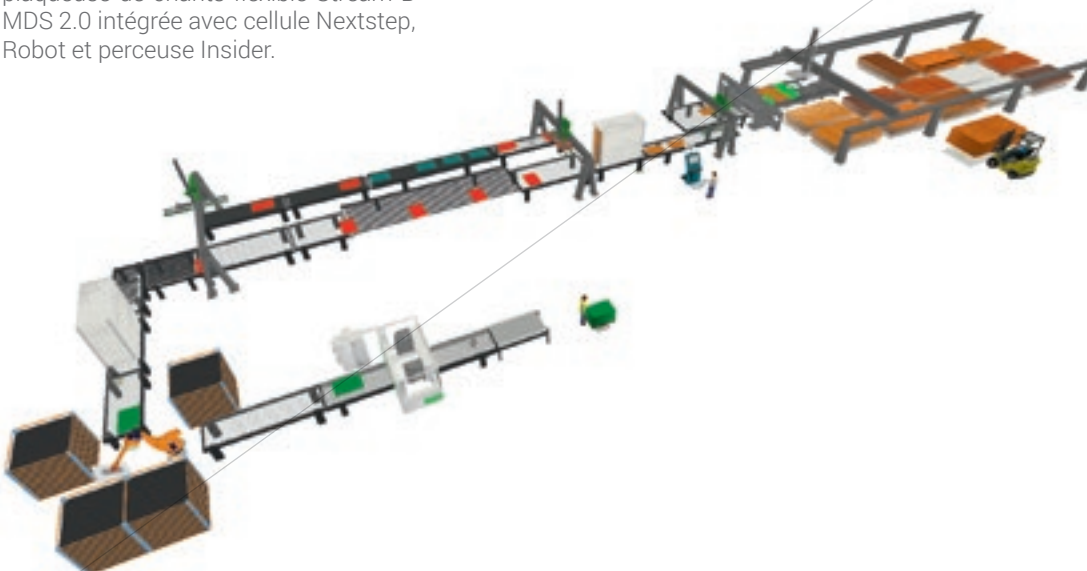

# Solutions de ligne infinies

Stream B MDS 2.0 avec système de déchargement automatisé avec Winner W1.



Stream B MDS 2.0 avec système de chargement  
et déchargement automatisé avec Winner W1.



Stream B MDS 2.0 avec système de déchargement automatisé avec Winner W1.

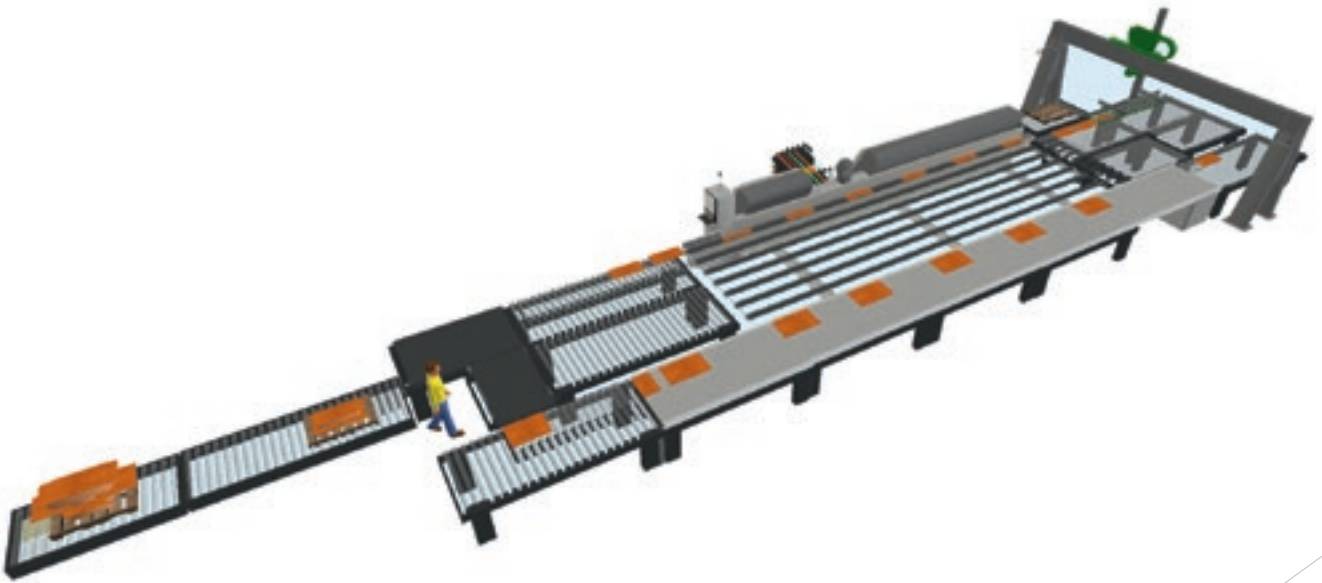

Stream B MDS 2.0 avec double système de chargement et déchargement automatisé avec Winner W1.

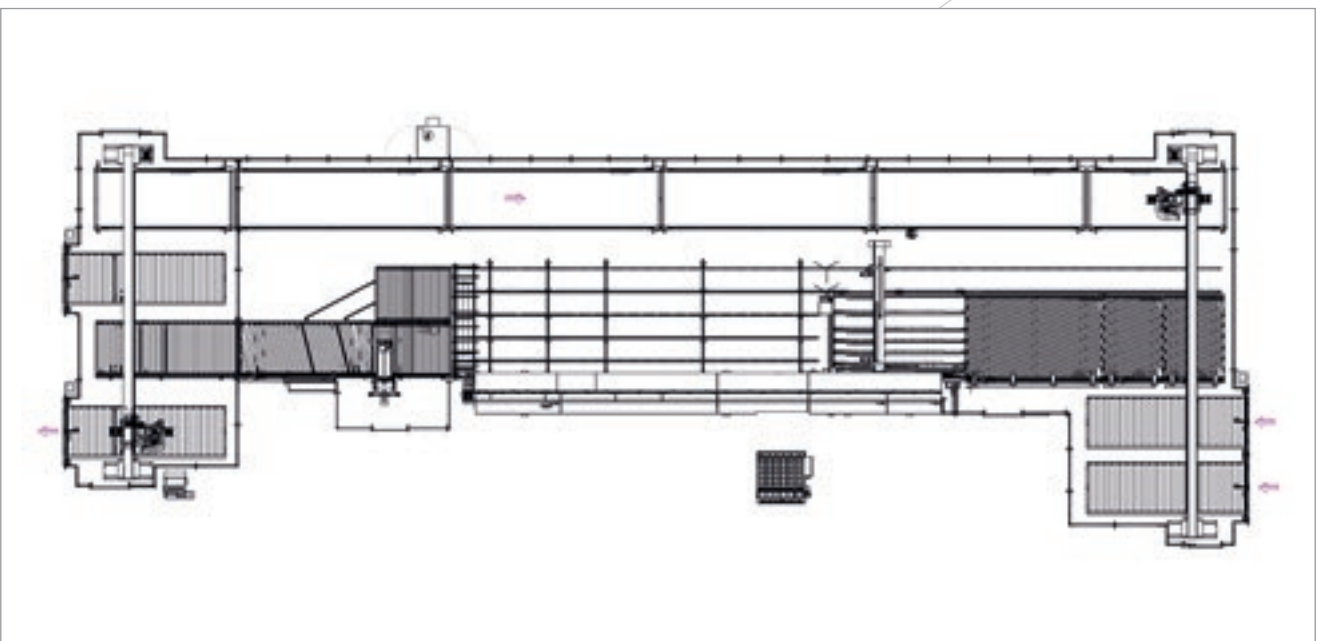

# Service & Pièces Détachées

Coordination directe et immédiate entre Service & Pièces Détachées des demandes d'intervention.  
Assistance Client avec un personnel Biesse dédié disponible au siège et/ou auprès du client.

## Biesse Service

- ✓ Installation et mise en service des machines et des lignes.
- ✓ Centre de formation des techniciens Biesse, filiales, distributeurs et formation directement chez les clients.
- ✓ Révisions, optimisations, réparations, entretien.
- ✓ Résolution des problèmes et diagnostic à distance.
- ✓ Mise à jour du logiciel.

500 / techniciens Biesse en Italie et dans le monde.

50 / techniciens Biesse opérant en téléservice.

550 / techniciens Distributeurs certifiés.

120 / cours de formation multilingues réalisés chaque année.

Le Groupe Biesse soutient, entretient et développe des rapports directs et constructifs avec le client pour mieux connaître ses exigences, améliorer les produits et les services après-vente à travers deux divisions spécifiques: Biesse Service et Biesse Pièces Détachées.

Il peut compter sur un réseau mondial et sur une équipe hautement spécialisée afin d'offrir partout dans le monde des services d'assistance et des pièces de rechange pour les machines et les composants sur site et en ligne 24/24h et 7/7 jours.



## Biesse Pièces Détachées

- ✓ Pièces de rechange d'origine Biesse et kits de pièces de rechange personnalisées en fonction du modèle de machine.
- ✓ Support à l'identification de la pièce de rechange.
- ✓ Bureaux des transporteurs DHL, UPS et GLS situés à l'intérieur du magasin des pièces de rechange Biesse et retraits multiples journaliers.
- ✓ Délais d'exécution des commandes optimisés grâce à un réseau de distribution ramifié dans le monde avec des magasins délocalisés et automatiques.

87% / de commandes pour arrêt machine exécutées dans les 24 heures.

95% / de commandes exécutées dans les délais établis.

100 / techniciens chargés des pièces détachées en Italie et dans le monde.

500 / commandes gérées chaque jour.

# Made **With** Biesse

## 2XL, l'évolution pratique.

De nombreuses entreprises ont entrepris un parcours d'évolution vers l'**Usine 4.0** en s'équipant de solutions MDS Biesse. 2XL représente un exemple significatif de ce processus. L'entreprise de Brescia démarre son activité en tant que distributeur de panneaux, colles, accessoires et de nombreux autres matériels pour la fabrication de meubles qui sont fournis comme produit semi-fini. Au fil du temps, les demandes des clients et l'attitude proactive de la direction de 2XL visant à mieux servir le marché font évoluer les fournitures vers le semi-fini

plaqué et percé, des composants prêts à être assemblés dans les meubles modernes. La segmentation de la clientèle et les demandes de solutions personnalisées, avec des délais de livraison très courts, conduisent à la conception de nouveaux ateliers de production, en particulier pour la phase de placage. À cet effet, Biesse a conçu et réalisé une **cellule MDS 2.0** asservie par un système automatisé avec l'identification de la pièce par code-barres. De cette façon, les lancements de production peuvent inclure des mélanges très différents et

être prêts dans des délais très courts afin d'assurer des livraisons rapides et ponctuelles, tel est le véritable atout de 2XL sur le marché. En conséquence, l'évolution de son offre a augmenté le niveau de qualité. En effet, le système Stream BMDS garantit des géométries très précises en termes de format et il est équipé de l'Air Force System, une technologie qui unit les chants au panneau afin de rendre la ligne de la colle invisible.

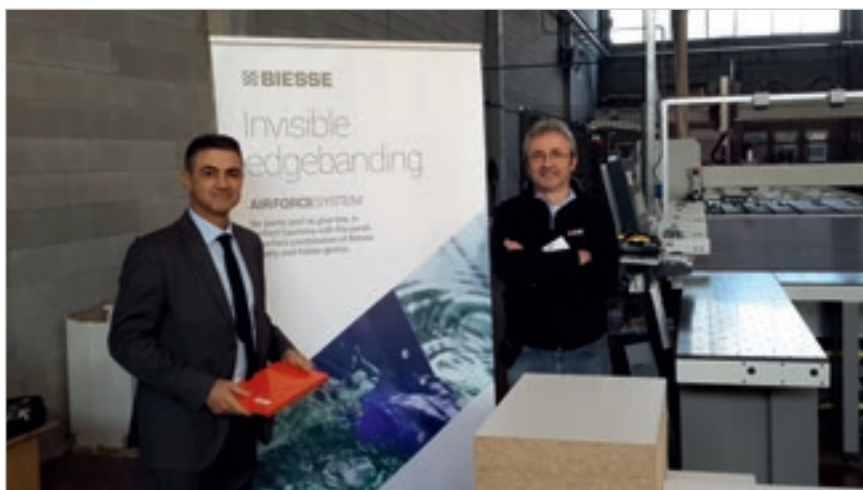

<http://www.2xl.it/>



# Biesse Group

In / 1 groupe industriel, 4 divisions et 8 sites de production.

How / 14 millions d'euros par an en R&D et 200 brevets enregistrés.

Where / 34 filiales et 300 agents/revendeurs sélectionnés.

With / clients dans 120 pays: fabricants d'ameublement et design, portes et fenêtres, composants pour le bâtiment, le secteur nautique et aérospatial.

We / 3.400 employés à travers le monde.

**Biesse Group** est une multinationale leader dans la technologie pour le façonnage du bois, du verre, de la pierre, du plastique et du métal.

Fondée à Pesaro en 1969 par Giancarlo Selci, elle est cotée en bourse dans le segment STAR depuis juin 2001.

 **BIESSEGROUP**

 **BIESSE**

 **INTERMAC**

 **DIAMUT**

**MECHATRONICS**

