

WIN STORE

ALMACÉN AUTOMÁTICO



 **BIESSE**

PRODUCIR SÓLO LO QUE SIRVE Y CUANDO SIRVE

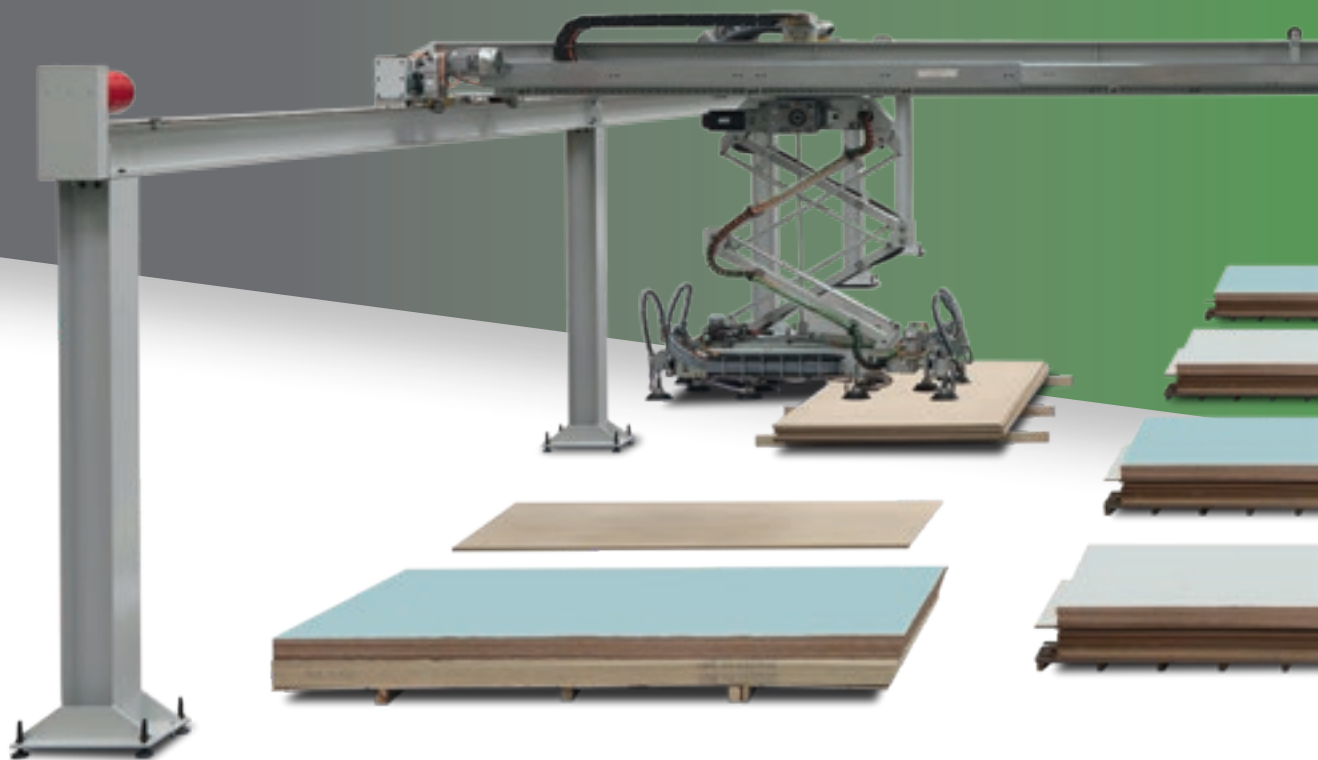

EL MERCADO EXIGE

un cambio en los procesos de producción que permita **aceptar el mayor número de pedidos posibles**. Todo ello, obviamente, manteniendo altos estándares de calidad, una elevada productividad de serie con productos realizados en una amplia gama de variantes, **cumpliendo rápidos plazos de entrega**. Ya no hay seguridad sobre los volúmenes de producción, no podemos permitirnos acumular existencias en el almacén porque suponen un alto coste y, además, se deterioran.

BIESSE RESPONDE

con soluciones tecnológicas que satisfacen las necesidades de las empresas que fabrican sobre pedido, reduciendo notablemente los costes y los tiempos de ciclo. **Winstore** es un almacén automático para la gestión optimizada de los paneles en empresas de grandes dimensiones que trabajan sobre proyecto, garantizando una producción en poco tiempo y con costes reducidos. Winstore se puede integrar en celdas de elaboración de corte y nesting para aumentar considerablemente la productividad.

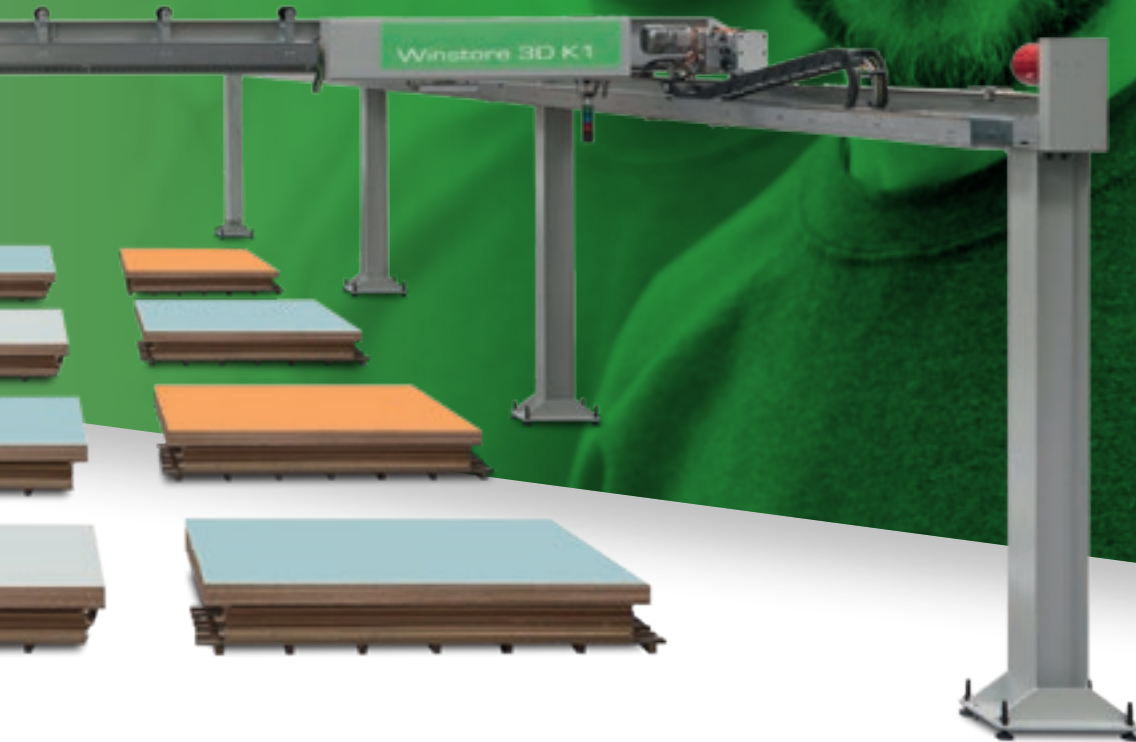

WINSTORE

- ✓ RETORNO DE LA INVERSIÓN EN 1 AÑO GRACIAS AL AUMENTO
- ✓ DE LAS PRESTACIONES Y A LA REDUCCIÓN DE LOS COSTES
- ✓ OPTIMIZACIÓN DEL FLUJO DE PRODUCCIÓN
- ✓ INTEGRACIÓN EN LA LÍNEA DE PRODUCCIÓN
- ✓ INTEGRACIÓN EN EL FLUJO DE INFORMACIÓN

UNA SOLUCIÓN PARA CADA NECESIDAD



Biese ofrece la gama más completa de soluciones para la manipulación y el almacenamiento de placas de vidrio, haciendo realidad las expectativas de las empresas.

✔ WINSTORE X3 COMPACTO Y FIABLE

Hasta 300 paneles
revestidos por turno

✔ WINSTORE X2 ALTO RENDIMIENTO Y FUNCIONALIDAD

500 Paneles por turno



Gracias una oferta muy amplia,
Mistral puede aceptar cualquier reto.

▣ **WINSTORE 3D K1**

ALTO DE GAMA,
MÁXIMA POSIBILIDAD
DE CONFIGURACIÓN

400 Paneles por turno

VARIAS CONFIGURACIONES PERSONALIZABLES EN FUNCIÓN DE LAS NECESIDADES DE PRODUCCIÓN

Las celdas son personalizables según la capacidad de corte y elaboración nesting, y también en función de las características y las dimensiones del almacén

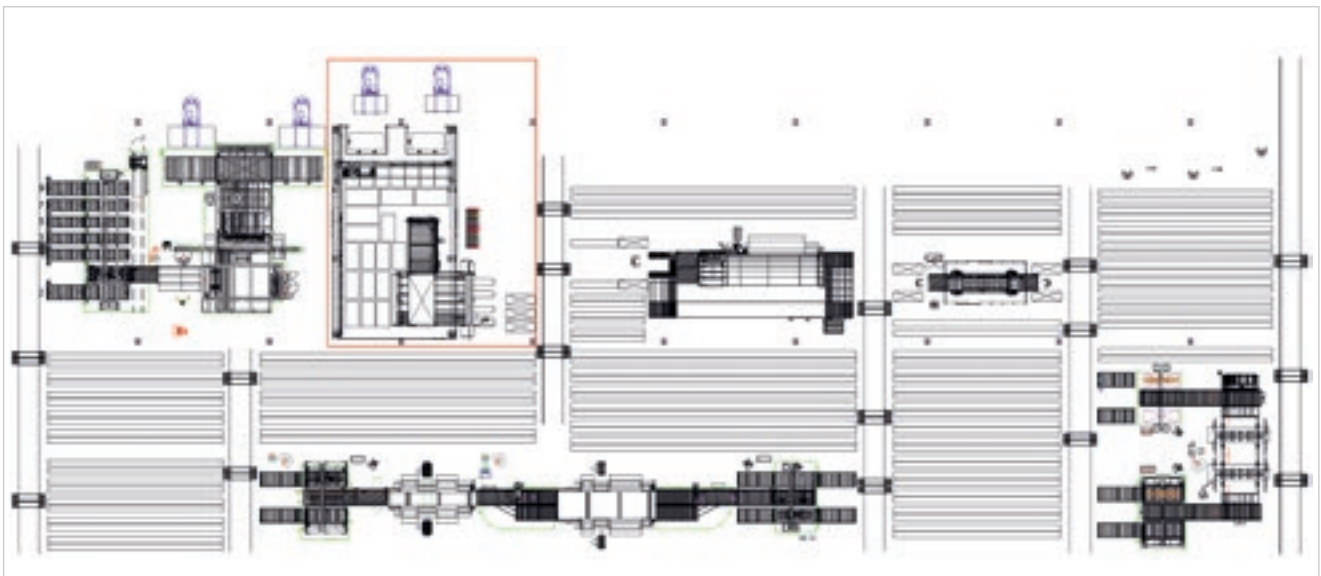

WINSTORE 3D K1

Configuración dedicada a quienes producen grandes volúmenes respondiendo a la creciente demanda de diversificación de la producción. Winstore K1

puede manipular una media de hasta 400 paneles por turno (valor medio en 7 horas de trabajo por turno).

Arriba: Disposición de una fábrica donde se ha integrado el Winstore K1 en su configuración general para fabricar medidas especiales y productos con baja rotación.

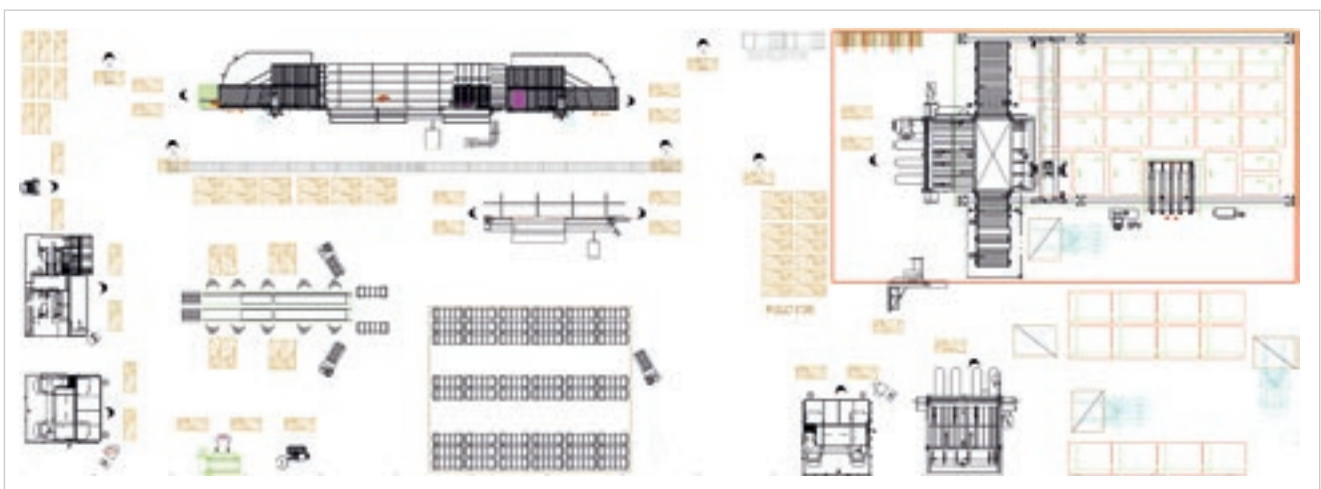

WINSTORE X3

Configuración para quienes necesitan alta flexibilidad de producción. El Winstore X3 puede manipular una media de

hasta 300 paneles ennoblecidos por turno (valor medio en 7 horas de trabajo por turno).

Arriba: Configuración de una fábrica donde el Winstore X3 está integrado en la línea principal de producción como punto de partida de todo el proceso de producción.

SECTORES DE APLICACIÓN

- ▣ Producción sobre pedido
- ▣ Producción de pequeños lotes
- ▣ Producción batch one
- ▣ Producción medidas especiales
- ▣ Producción baja rotación
- ▣ Producción prototipos
- ▣ Producción paneles urgentes
- ▣ Producción paneles que faltan

PRODUCTIVIDAD

WINSTORE 3D K1



WINSTORE + 2 SELCO + ROVER

WINSTORE 3D K1
WINSTORE X2



WINSTORE + SELCO + ROVER

WINSTORE X3

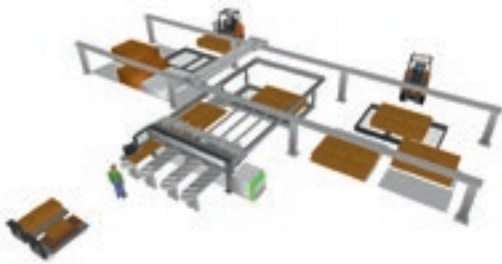

WINSTORE + SELCO + ROVER

FLEXIBILIDAD

RETORNO DE LA INVERSIÓN EN 1 AÑO

Aumento de las prestaciones de la instalación hasta en un 25% trabajando con procesos en tiempo real.

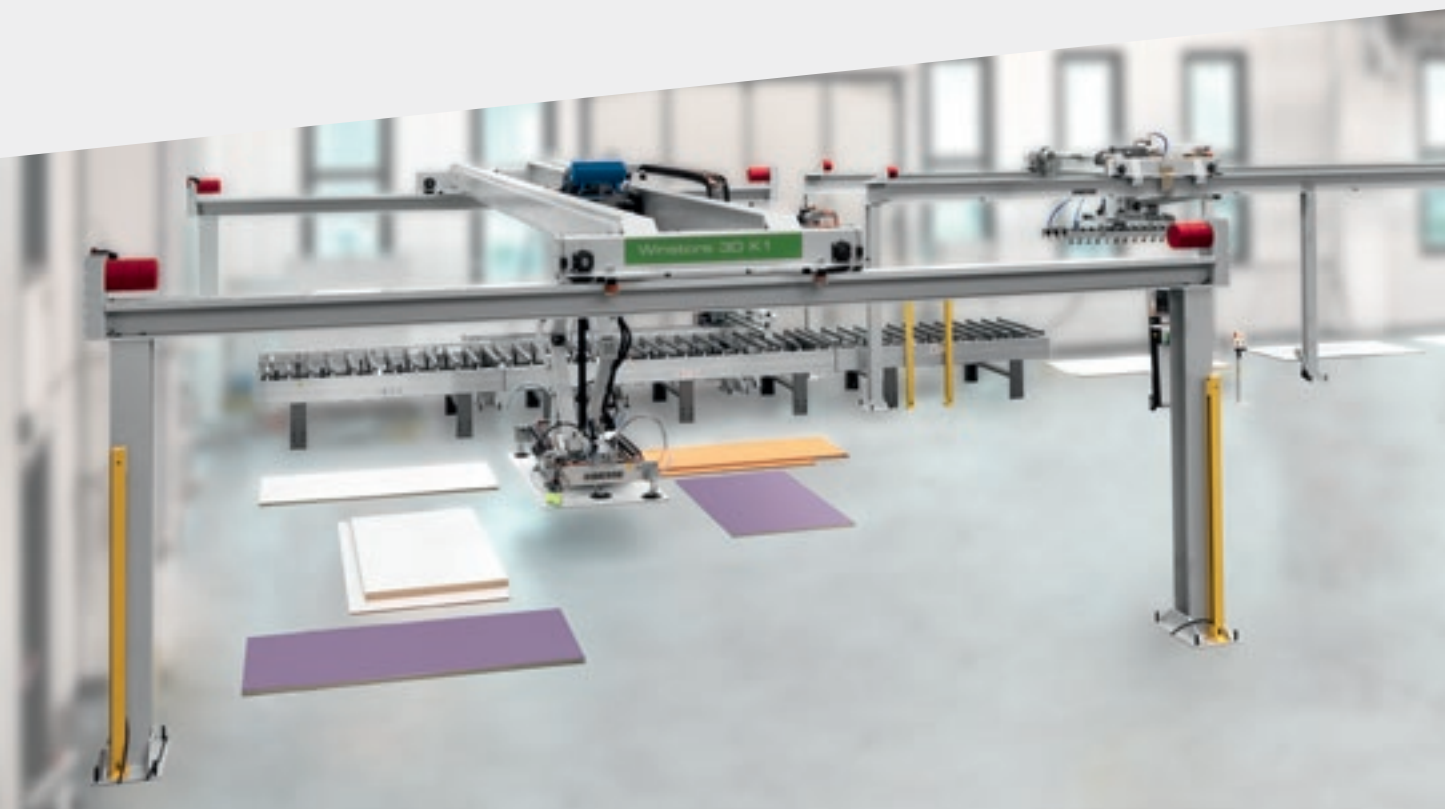

Winstore **prepara las pilas de los paneles de varios formatos y tipos**, incluso mixtas, sin necesidad de operarios. La reorganización del almacén de los paneles y la preparación de las pilas se lleva a cabo de forma automática, incluso fuera del horario laboral.

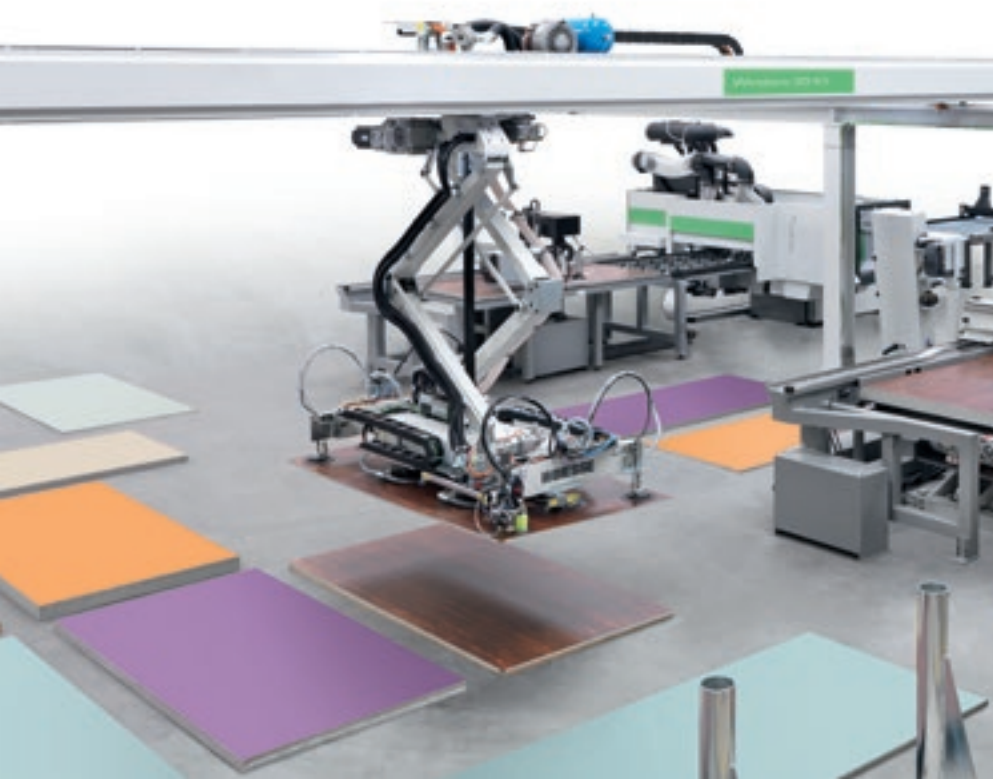

EN MAPA CON LAS SOLUCIONES TRADICIONALES, SE REDUCEN LOS PLAZOS DE ENTREGA DE LOS PRODUCTOS EN MÁS DE UN 35%.

El mapeado del almacén está totalmente optimizado gracias a la **movimentación automática de los paneles** dirigida por el software de supervisión de la instalación. El **sistema de recogida en tijera de los paneles** permite instalarlos en áreas con altura limitada, ofreciendo altas prestaciones de la instalación y garantizando la máxima estabilidad del panel.



REDUCCIÓN DE LAS MATERIAS PRIMAS EN UN 10%, TRABAJANDO SOBRE PEDIDO, EN COMPARACIÓN CON LA PRODUCCIÓN ESTADÍSTICA

El y las optimizan el espacio en el interior del almacén garantizando una alineación perfecta de la pila y corrigiendo el posible error de la carga manual. Reducción de los restos.



REDUCCIÓN DE LA MANO DE OBRA EN UN 30%

Reducción del espacio necesario en el almacén gracias a la gestión de pilas heterogéneas y de diferentes colores.



WINSTORE X3: FIABILIDAD Y ALTO RENDIMIENTO

Winstore X3 se ha creado para satisfacer las necesidades cada vez más complejas de los clientes que exigen máxima flexibilidad, alto rendimiento y facilidad de uso.



[VER EL VIDEO](#)

PRODUCTIVO Y COMPACTO

La estructura rígida y compacta de la carpintería monolítica puede soportar dinámicas y pesos elevados, con la máxima fiabilidad.



Cada eje se controla en retroacción mediante encoders absolutos para eliminar las fases de puesta a cero tras una parada de emergencia o tras volver a encender la máquina, mejorando la productividad.

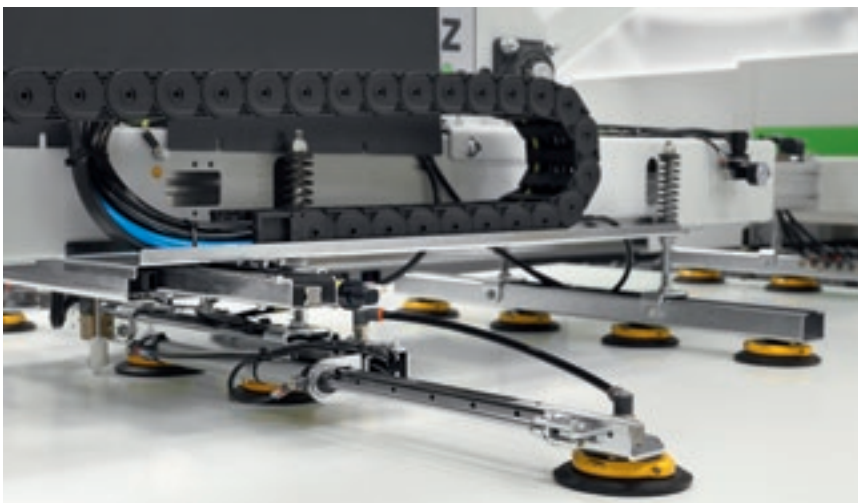

El bastidor de ventosas está equipado con dos ventosas extensibles que soportan mejor los paneles más delgados a la altura del dispositivo de control de escuadrado. Esta solución evita posibles errores de lectura durante el control de escuadrado, así el operador no tiene que intervenir para volver a encender la máquina.



En los extremos del marco de la ventosa hay dos fotocélulas que controlan que el panel esté sujeto, este control evita el movimiento de paneles inestables.

GRAN ESTABILIDAD Y SEGURIDAD EN LA MANIPULACIÓN DE LOS PANELES

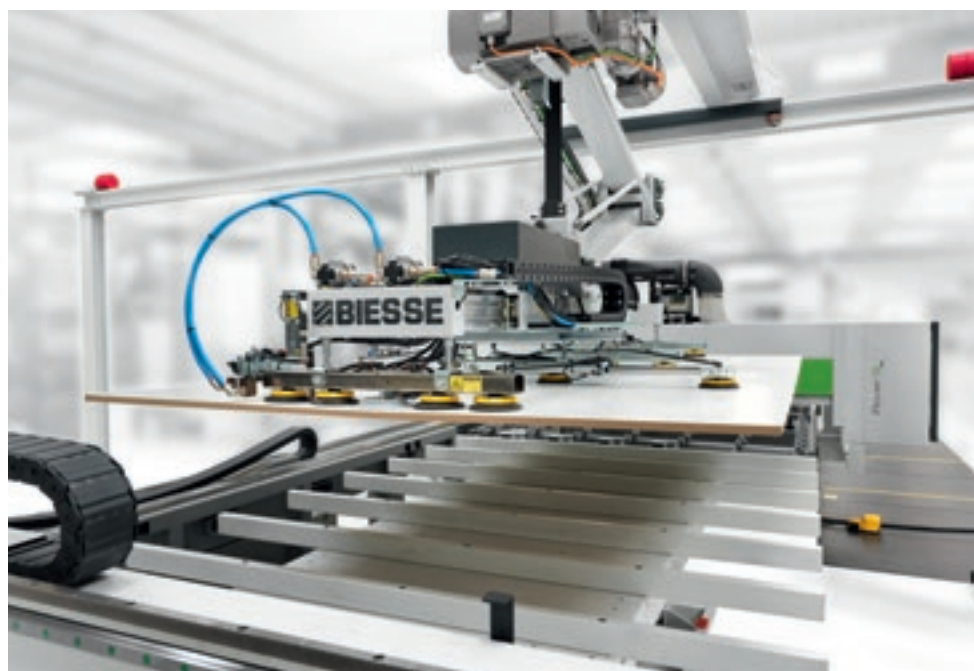

Winstore X3 se creó para satisfacer las necesidades de los clientes que necesitan soluciones fáciles de usar, el mejor compromiso en cuanto a fiabilidad y baja inversión.

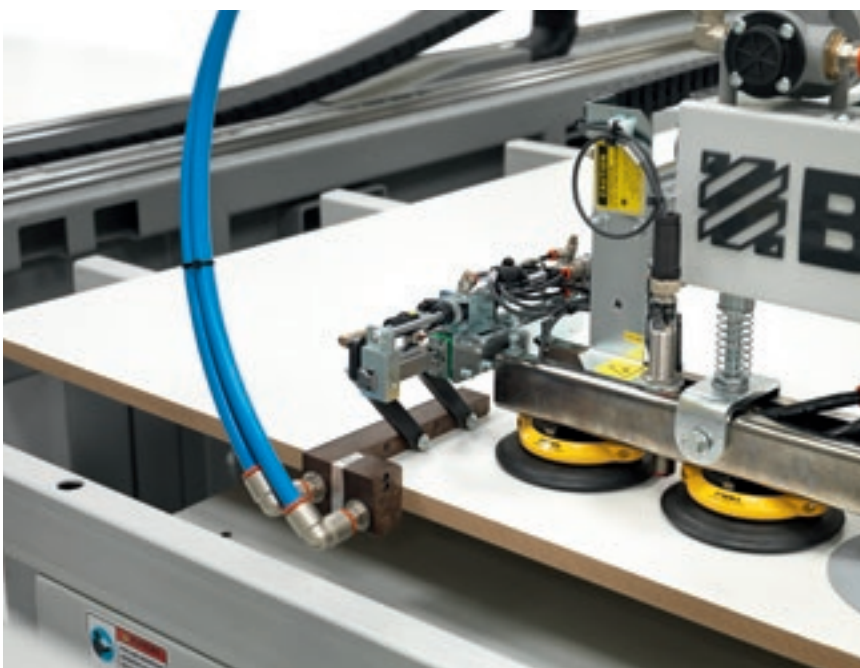

DISPOSITIVO DEDICADO PARA EL DESPRENDIMIENTO DE MATERIALES TRANSPIRABLES

Dispositivo de chorro de aire dedicado para el desprendimiento de materiales transpirables, ajuste automático del chorro en dos gamas de espesor del material para aumentar la eficiencia del desprendimiento y la productividad de la máquina.

WINSTORE X2: GRAN RENDIMIENTO Y FUNCIONALIDAD



Winstore X2 es la configuración para el cliente que exige un gran rendimiento y un aumento significativo de la capacidad de producción para que dicha producción sea eficiente y personalizada.



Incremento significativo del rendimiento y la capacidad de producción gracias al aumento de la velocidad de los ejes y a un control de escuadrado durante el movimiento.

**POSIBILIDAD DE MECANIZAR
500 PANELES POR TURNO:
WINSTORE X2 ES LA MÁQUINA
MÁS PRODUCTIVA DE LA GAMA.**

FIABILIDAD Y ROBUSTEZ

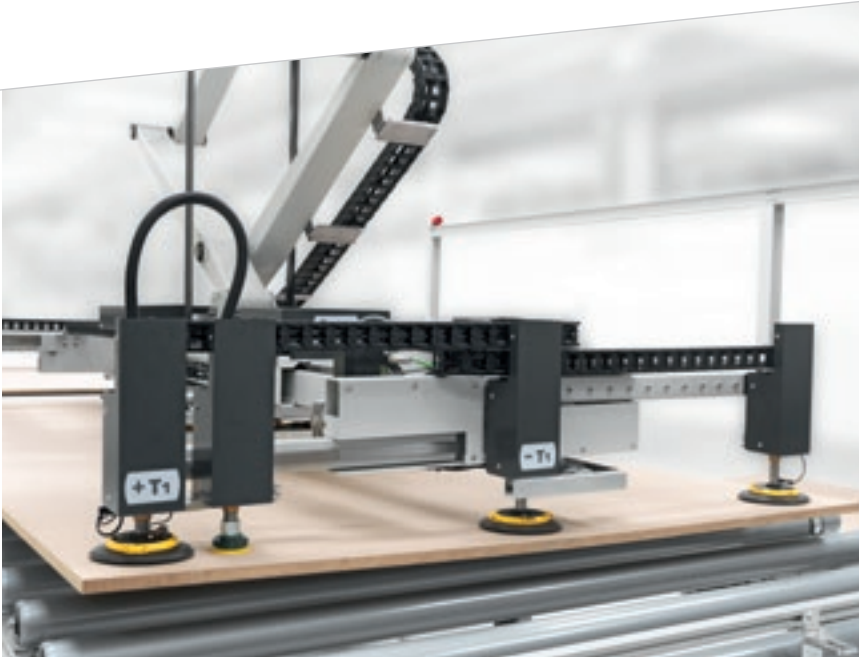

Manipulación de paneles finos con un espesor mínimo de 2,5 mm. WinstoreX2 consiste en grupos de 3 ventosas movidas por cilindros neumáticos de modo alternado y repetido, colocados en la parte delantera del bastidor para manipular correctamente los paneles delgados.

La gestión del vacío en el bastidor de ventosas puede ir ajustándose, cada ventosa puede activarse o desactivarse automáticamente mediante parámetros de software para facilitar el desprendimiento de materiales en bruto y finos.



El nuevo pantógrafo con doble paralelogramo da a la estructura una mayor rigidez, garantizando la posibilidad de soportar un mayor peso en condiciones de plena seguridad.

TRAZABILIDAD COMPLETA

El panel es trazable gracias al sistema de etiquetado automático con impresora incorporada.



El sistema de etiquetado consta de 2 ejes brushless que se mueven sobre el panel para aplicar la etiqueta adhesiva a la altura establecida por el supervisor en función del plano de corte. Los ejes se mueven en guías lineales mediante piñón y cremallera.

NUEVO CUADRO ELÉCTRICO CON ACONDICIONADOR PARA LOGRAR LA MÁXIMA FIABILIDAD EN CUALQUIER CONDICIÓN



TODO BAJO CONTROL



SISTEMA DE CÁMARAS DE MONITOREO

El sistema consta de dos cámaras para controlar el funcionamiento correcto de la máquina en tiempo real. Una cámara está situada en la viga Y y la otra en el carro, para visualizar mejor las fases de trabajo del Winstore.

Este sistema permite al operador controlar y gestionar fase por fase el proceso de producción incluso desde su oficina, de manera eficiente. Las fases de trabajo pueden almacenarse, así el operador podrá comprobar cualquier fallo de funcionamiento y resolverlo en poco tiempo.

MANIPULACIÓN SEGURA Y ALTAMENTE AUTOMATIZADA

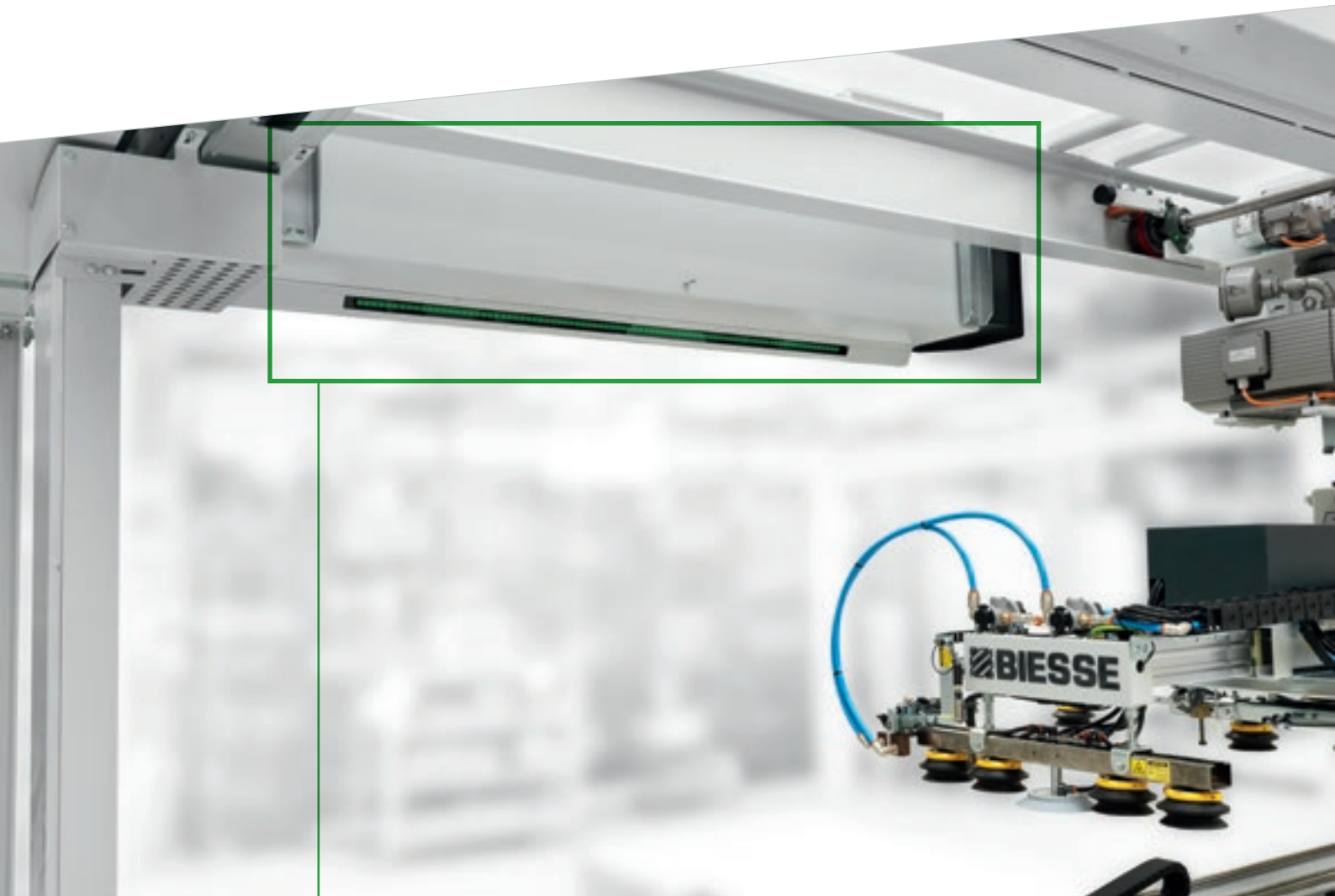

Con la barra de LEDs,
que indica el estado
de la máquina visible
desde cualquier posición,
el operador puede controlarla
mejor en cualquier momento.

PROTECCIÓN Y SEGURIDAD EN CADA ETAPA DEL PROCESO DE PRODUCCIÓN



PANEL DE CONTROL CON PANTALLA TÁCTIL COLOCADO:

- ✔ EN EL POSTE DE LAS BARRERAS DE SEGURIDAD DEL MUELLE DE CARGA
- ✔ EN LA PUERTA DE INSPECCIÓN DE CELDAS.

En caso de parada de la máquina durante la fase de trabajo, el operador puede reiniciar la máquina directamente desde el acceso sin necesidad de subir al púlpito.

La máquina también está equipada con una nueva centralita de seguridad PILZ, que eleva el nivel de calidad de los componentes de seguridad. Con la centralita se puede diseñar la lógica de seguridad a nivel de software y ofrecer una solución más flexible para las necesidades del cliente.

EL FLUJO DE PRODUCCIÓN ES ÁGIL Y EFICIENTE





DISEÑO DE LÍNEAS INTEGRADAS CON MÁS DE 100 METROS DE LONGITUD

BiesseSystems ofrece un servicio completo de asesoramiento y realización de proyectos a las empresas que quieran dotarse de soluciones tecnológicas integradas para sus procesos de producción.

Un equipo de expertos del sector, capaz de interpretar y adelantarse a las necesidades de las empresas, sigue a los clientes desde la idea del proyecto hasta la realización completa de la instalación.

MÁS DE 1000 INSTALACIONES VENDIDAS EN TODO EL MUNDO.

- ✔ Realización de instalaciones llave en mano.
- ✔ Realización de líneas automáticas e integradas.
- ✔ Modernización, reestructuración, integración de instalaciones de producción ya existentes.

INTEGRACIÓN COMPLETA CON CENTROS DE MECANIZADO NESTING Y SECCIONADORAS

WINSTORE + Cnc Nesting



VER EL VIDEO



Winstore se puede integrar en celdas para corte y la elaboración nesting. Al poder disponer del panel para elaborarlo en cualquier momento, sin frecuentes cambios de pila, se obtiene un notable aumento de la productividad de la celda, si se compara con las soluciones que prevén la carga mediante carretilla elevadora.

- AUMENTO DEL 100% DE LA PRODUCTIVIDAD
- 100% PERSONALIZABLE
- 100% INTEGRABLE
- 50% GANANCIA DE ESPACIO
- 0 RIESGOS PARA LOS OPERARIOS

WINSTORE +
Seccionado

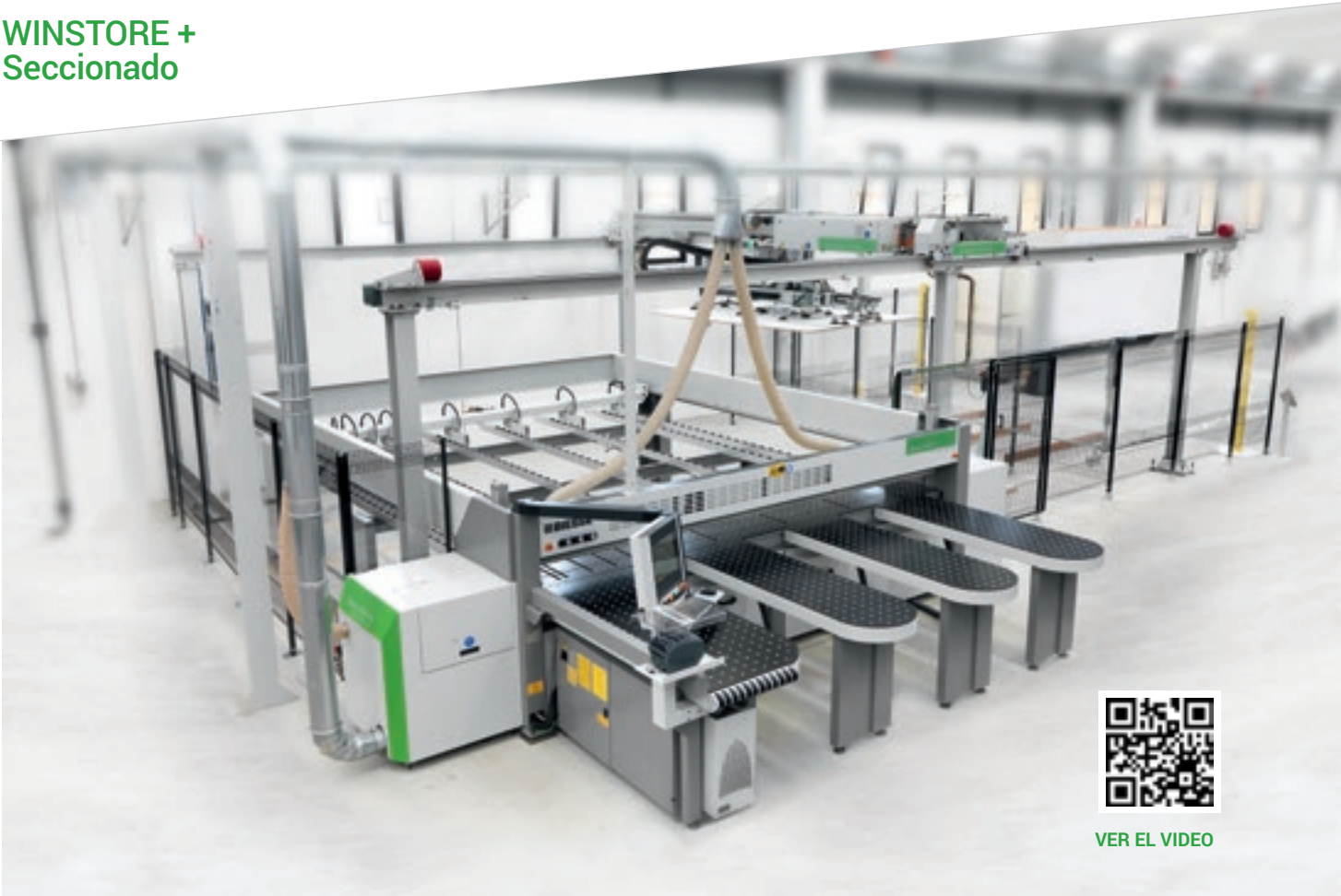

WINSTORE + Seccionado

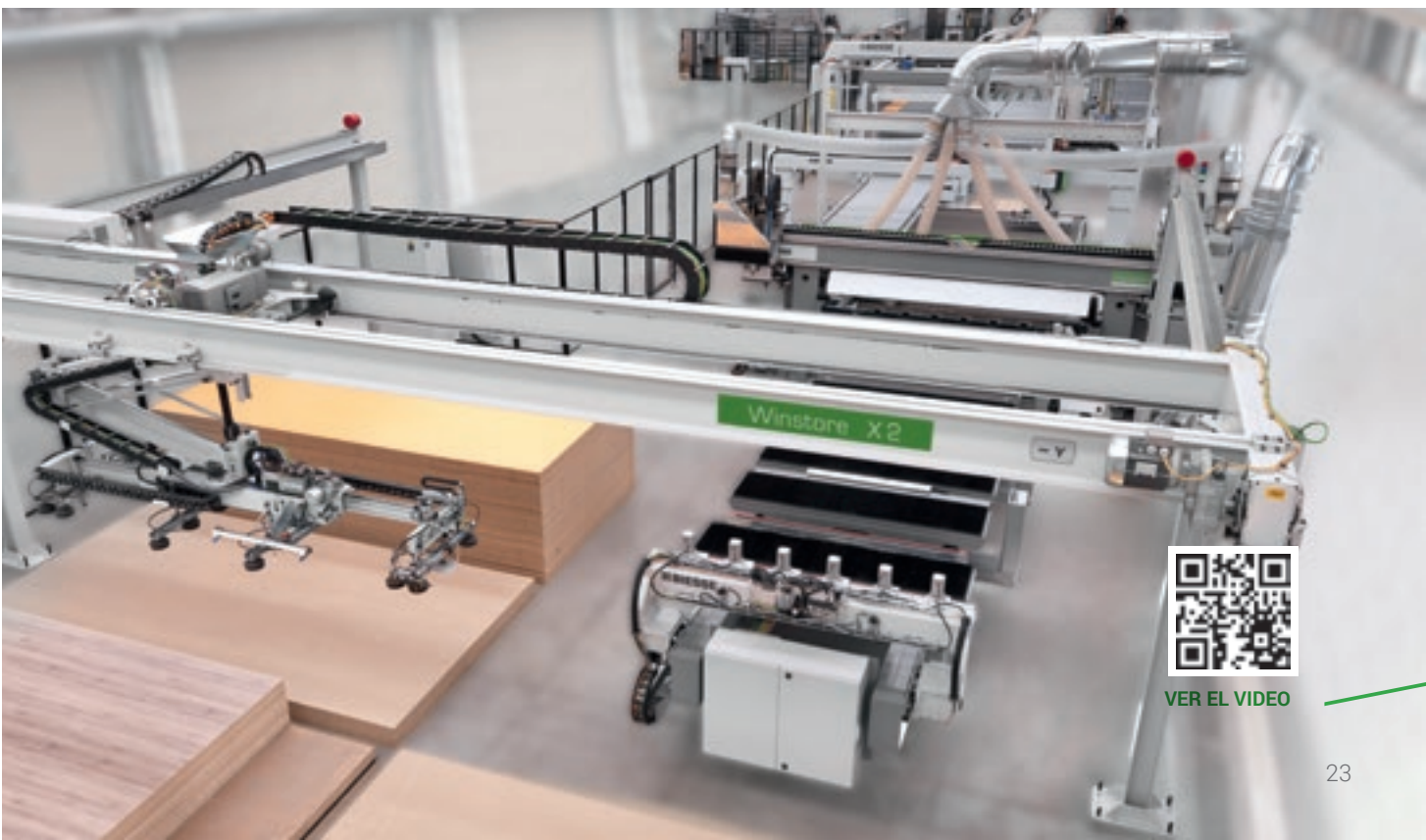

INTEGRACIÓN DEL FLUJO DE INFORMACIÓN

SOFTWARE DE SUPERVISIÓN.

Biesse ofrece un software integrado para la gestión (movimentación, identificación y etiquetado) de los paneles que se deben mecanizar y de los restos procedentes de procesos de producción internos o externos a la instalación, para emplearlos en nuevas producciones.

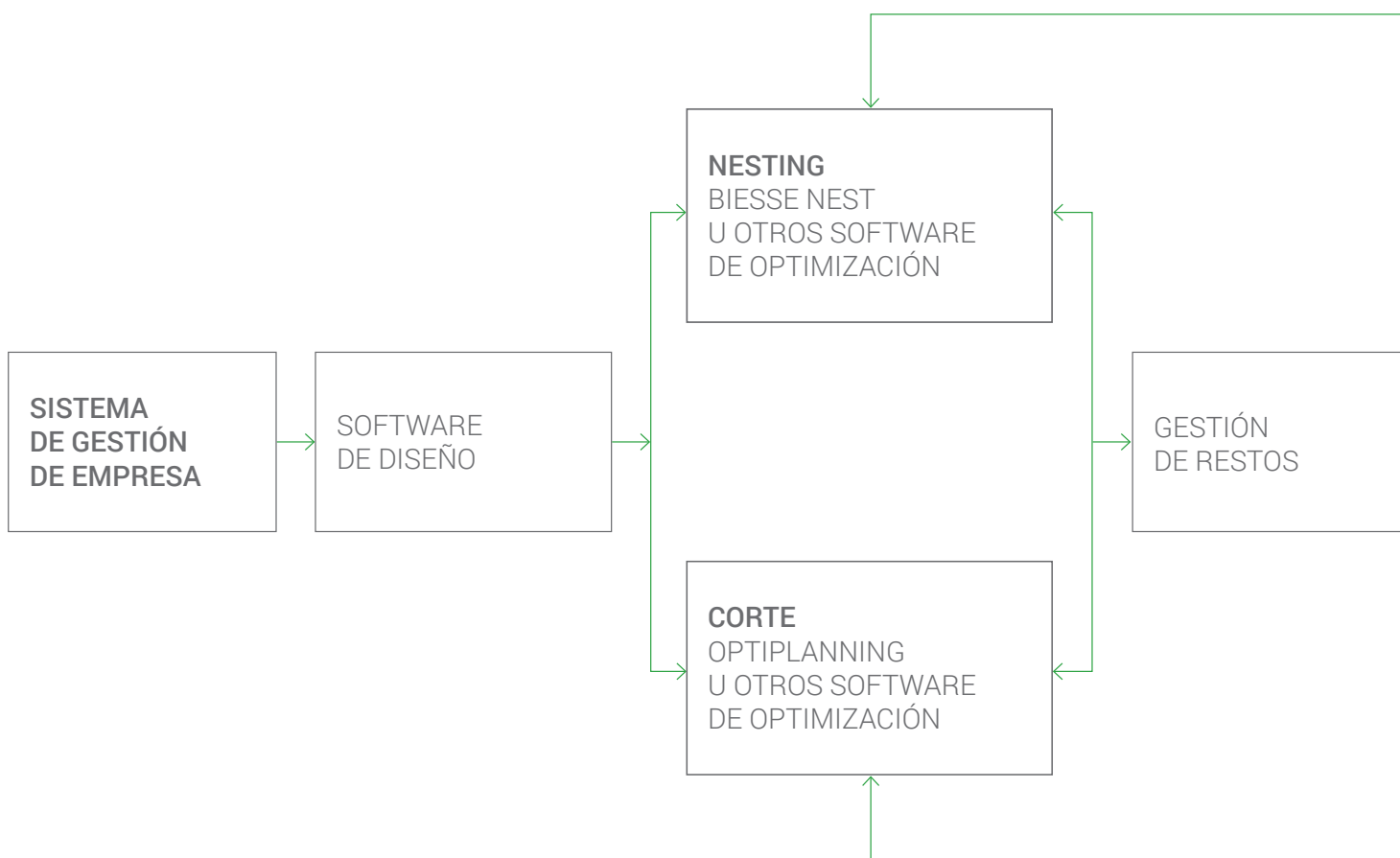

TOTAL INTEGRACIÓN DE LOS SOFTWARE
DE LA CELDA CON EL SISTEMA DE GESTIÓN DE LA FÁBRICA.

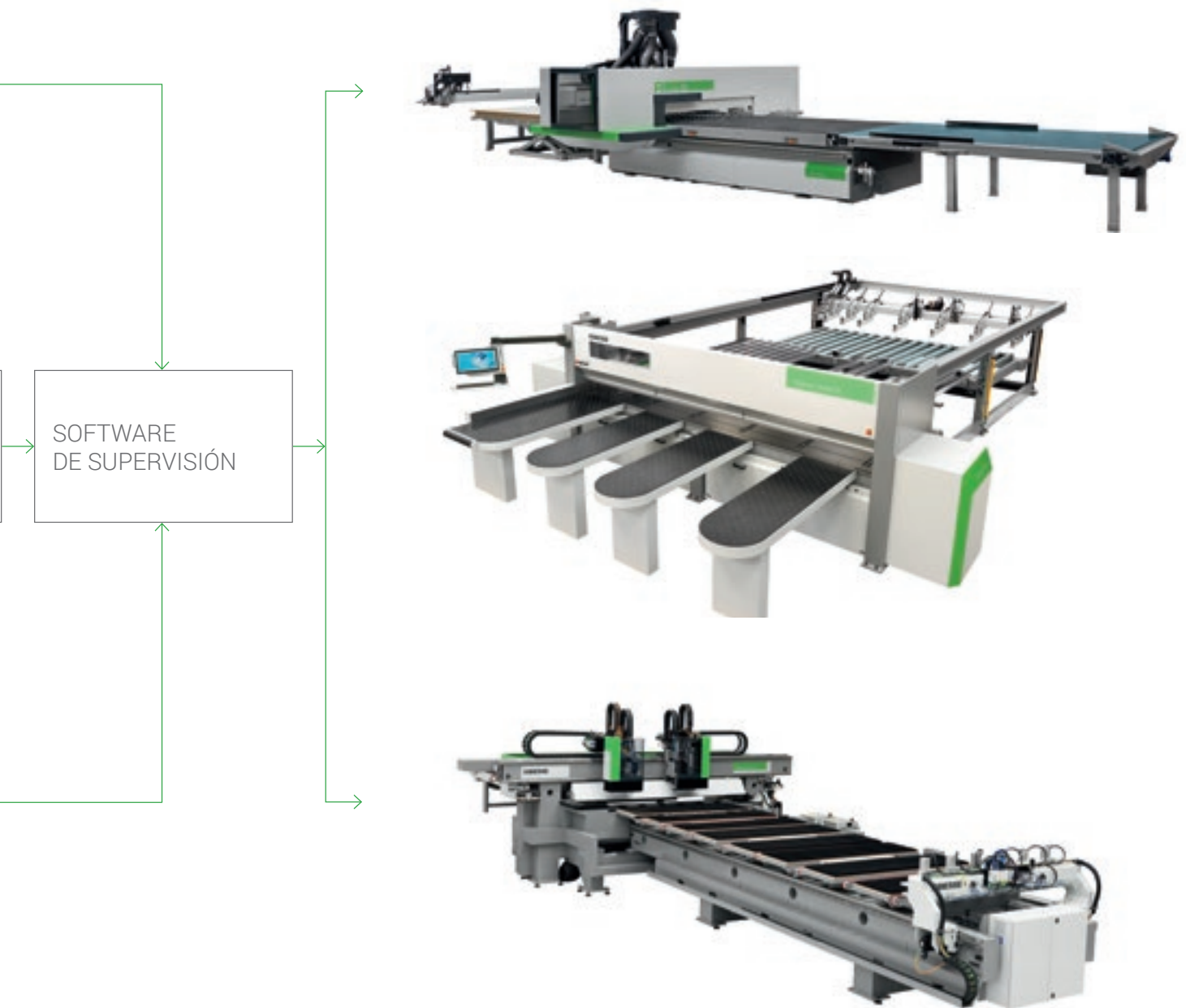

LA ATENCIÓN AL CLIENTE ES NUESTRA FORMA DE SER

SERVICES es una nueva experiencia para nuestros clientes, para ofrecer un nuevo valor que no solo consta de una excelente tecnología sino de una conexión cada vez más directa con la empresa, la profesionalidad de las personas que la componen y la experiencia que la caracteriza.



DIAGNÓSTICO AVANZADO

Canales digitales para la interacción a distancia online 24/7. Siempre listos para intervenir in situ 7/7.



RED MUNDIAL

39 filiales, más de 300 agentes y distribuidores certificados en 120 países y almacenes de piezas de repuesto en América, Europa y Extremo Oriente.



PIEZAS DE REPUESTO DISPONIBLES DE INMEDIATO

Identificación, envío y entrega de piezas de repuesto para cualquier necesidad.



OFERTA DE FORMACIÓN AVANZADA

Numerosos módulos de formación presencial, online y en el aula para lograr un crecimiento personalizado.



SERVICIOS DE VALOR

Una amplia gama de servicios y programas de software para mejorar constantemente los resultados de nuestros clientes.

LA EXCELENCIA EN EL NIVEL DE SERVICIO

+550

TÉCNICOS ALTAMENTE ESPECIALIZADOS ALREDEDOR DEL MUNDO, DISPUESTOS A ATENDER A LOS CLIENTES EN TODAS SUS NECESIDADES

90%

DE CASOS POR PARADA DE MÁQUINA, CON RESPUESTA EN 1 HORA

+100

EXPERTOS EN CONTACTO DIRECTO A DISTANCIA Y TELESERVICIO

92%

DE PEDIDOS DE REPUESTOS POR MÁQUINA PARADA EN 24 HORAS

+50.000

ARTÍCULOS EN STOCK EN EL ALMACÉN DE REPUESTOS

+5.000

VISITAS DE MANTENIMIENTO PREVENTIVO

80%

DE SOLICITUDES DE ASISTENCIA RESUELTAS ONLINE

96%

DE PEDIDOS DE REPUESTOS ENVIADOS ANTES DE LA FECHA PROMETIDA

88%

DE CASOS RESUELTOS CON LA PRIMERA INTERVENCIÓN IN SITU

GESTIONAR LA PRODUCCIÓN DE FORMA FÁCIL E INMEDIATA

**SMART
CONNECTION**
Powered by Retuner



SMARTCONNECTION ES UN SOFTWARE PARA GESTIONAR LOS PEDIDOS EN LA EMPRESA, DESDE SU GENERACIÓN HASTA LA PLANIFICACIÓN DEL CALENDARIO Y LA PRODUCCIÓN REAL EN POCOS PASOS SENCILLOS E INTUITIVOS.

GRACIAS A SMARTCONNECTION, SE PUEDEN CONECTAR LAS MÁQUINAS DE LA PLANTA DE PRODUCCIÓN, TRANSFORMANDO LA EMPRESA EN UNA EMPRESA 4.0



SmartConnection es una solución basada en la web que puede utilizarse desde cualquier dispositivo.

GESTIONA LA ORDEN DE TRABAJO

PROGRAMA

PLANIFICA EL CALENDARIO

TRABAJA



Biese está difundiendo SmartConnection en todas las zonas geográficas. Para comprobar la disponibilidad en tu país, ponte en contacto con tu representante de ventas.

SOPHIA

MÁS VALOR DE LAS MÁQUINAS

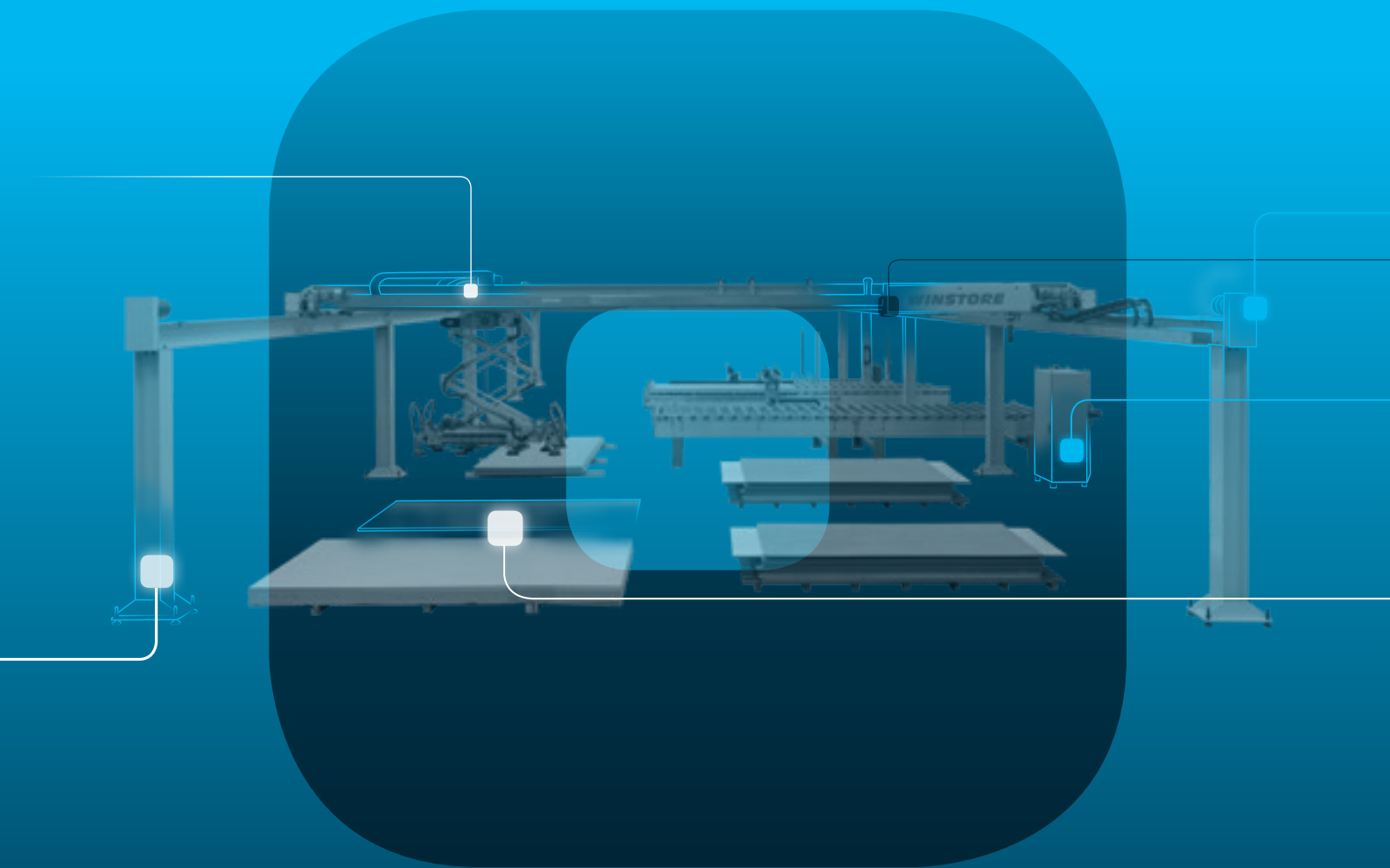

La plataforma iot de Biesse que ofrece a sus clientes una amplia gama de servicios para simplificar y racionalizar la gestión del trabajo.

SERVICIOS

PREDICTIVIDAD

ANÁLISIS

 **BIESSE**

en colaboración con **accenture**

MADE WITH BIESSE

MUEBLES DE BAÑO, MAGIA A MEDIDA

“Estamos convencidos de que sólo cuando la tradición y el entusiasmo se unen a la investigación y la tecnología se produce la verdadera excelencia”.

En el cruce de caminos entre Romaña, Umbría y Toscana, en el corazón de Italia, hay una tierra mágica cuya belleza es tan auténtica como legendaria. Esta belleza perdurable - marcada por genuinas habilidades manuales - vive gracias a la mano de obra artesanal, la atención tradicional a los detalles y el arte único que sólo las manos expertas pueden producir realmente. Es el escenario perfecto para BMT Bagni, una empresa de Pesaro especializada en la producción de muebles de baño, una expresión tangible de la esencia mágica que combina la calidad y la estética con materiales y diseños innovadores.

Merli y Tomassini comenzaron originalmente en 1971, produciendo accesorios para muebles, y sólo más tarde decidieron centrarse en los muebles de baño. La decisión tuvo éxito y la empresa exporta ahora a 15 países, una tendencia que sigue creciendo. La empresa inauguró recientemente una nueva planta de casi 10.000 metros cuadrados, para impulsar

la producción y combinar la tecnología de vanguardia con altos estándares de calidad y precios competitivos. El mobiliario de BMT Bagni presenta soluciones de recarga y suele estar firmado por prestigiosos diseñadores: “Confiamos en los arquitectos italianos, cuyos diseños son únicos y patentados, para la creación de líneas de productos verdaderamente de diseño”, afirma **Marco Merli**, Jefe de Producto y Director del Departamento Técnico e I+D, por no mencionar hijo de uno de los dos históricos fundadores. Hoy en día, BMT Bagni emplea a 32 personas, con unos ingresos anuales de 3,8 millones de euros en 2016. La empresa suministra los mejores salones de exposición de muebles de baño tanto en Italia como en el extranjero y actúa como proveedor por contrato, proporcionando muebles de baño a medida para casas y empresas. La experiencia histórica y el impulso de la innovación resumen lo que siempre ha sido la visión de BMT Bagni. Como dice Marco: “Estamos convencidos de que sólo cuando la tradición y el entusiasmo se unen a la investigación y la tecnología se produce la verdadera excelencia”.

Combinando forma y función

Desde lo moderno a lo clásico, cada estilo se destaca gracias a la habilidad artesanal perfeccionada a lo largo de los años: Las colecciones de BMT son el ejemplo perfecto de diseños elegantes y vanguardistas que responden a necesidades funcionales. Son la respuesta perfecta a las cambiantes demandas de la vida cotidiana, y una fuente de nuevas conexiones que involucran a los sentidos. “Creemos”, explica Marco, “que los muebles de baño son ahora parte integral de un entorno que se ha convertido en el templo del bienestar físico, un lugar en el que confluyen líneas elegantes, iluminación y sensaciones”. La modularidad y la personalización son los puntos fuertes de BMT, junto con una amplia gama de acabados, materiales y colores utilizados para personalizar el baño para cada cliente. Son la esencia de lo que Marco llama la estrategia a medida: “Así es como diseñamos y elaboramos el producto para que se ajuste a las necesidades del cliente mientras buscamos la perfección”.

**BIESSE ES UN VERDADERO SOCIO ESTRATÉGICO,
NO UN SIMPLE PROVEEDOR DE MAQUINARIA.**



Marco Merli
Jefe de producto

BMTBAGNI.IT



LIVE THE EXPE RIENCE



Tecnologías interconectadas y servicios avanzados que maximizan la eficiencia y la productividad, que generan una nueva experiencia al servicio del cliente.

**VIVA LA EXPERIENCIA DEL GRUPO
BIESSE EN NUESTROS CAMPUS
ALREDEDOR DEL MUNDO**

