

# Kantenanleimmaschinen Ambition 1200 - 1230

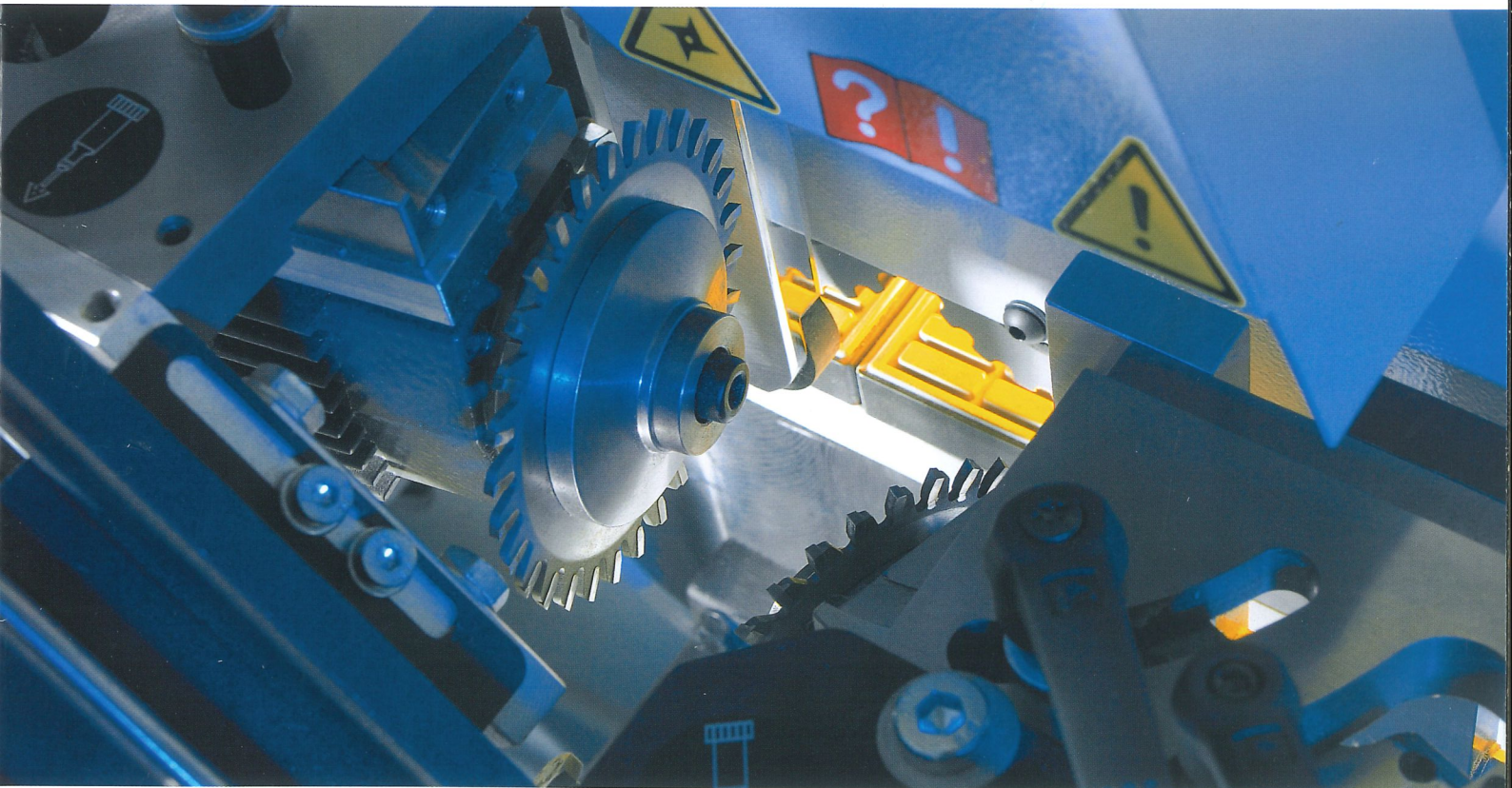

# HOMAG Group

## Durch Partnerschaft zum Erfolg

**Wer am hart umkämpften Markt erfolgreich bestehen will, muss schnell, flexibel und effizient produzieren. Die HOMAG Group ist mit ihrem Vertriebs- und Servicenetzwerk in über 90 Ländern der Welt vertreten und bietet Ihnen und Ihren Mitarbeitern vor Ort eine starke Partnerschaft.**

Durch die Unternehmen der HOMAG Group werden alle Bereiche der Holzverarbeitung und Holzbearbeitung abgedeckt. Plattenaufteiltechnik, Sägetechnik, Kantentechnik, Transporttechnik und Handlingsysteme, Bohrsysteme, Ummantelungstechnik und Kaschiersysteme, Anlagen für die Türen und Zargenfertigung, Holzhausbau, Schleiftechnik,

Automatisierungssysteme, Verpackungsanlagen und Software bieten ein lückenloses, innovatives Produkt- und Leistungsspektrum und somit für alle Anforderungen stets die optimale Lösung. Sie, unsere Kunden, profitieren von hoher Präzision, Leistungsfähigkeit und der richtigen Technik.



# BRANDT

## Perfekte Kanten für anspruchsvolle Kunden

Wir bieten Ihnen, unseren Kunden, innovative und leistungsstarke Kantenanleimmaschinen.

Wirtschaftlichkeit und Qualität besitzen oberste Priorität und sichern Ihnen langfristige Wettbewerbsvorteile.

Mit einer Jahresproduktion von über 2000 Kantenanleimmaschinen sind wir der Kantenspezialist in der HOMAG Group und Weltmarktführer in unserem Marktsegment.

Hohe Standardisierung in Verbindung mit zukunftsweisenden Produktionsverfahren und über 50 Jahre Erfahrung im Maschinenbau garantieren ein gutes Preis- / Leistungsverhältnis bei höchster Qualität. Das klar strukturierte Produktprogramm ist gezielt auf die aktuellen und zukünftigen Markttrends abgestimmt.

Im Mittelpunkt aller unserer Entwicklungen stehen praxisorientierte und wirtschaftliche Lösungen, die Ihnen das bestmögliche Fertigungsergebnis garantieren.

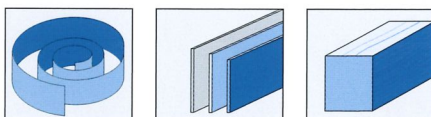
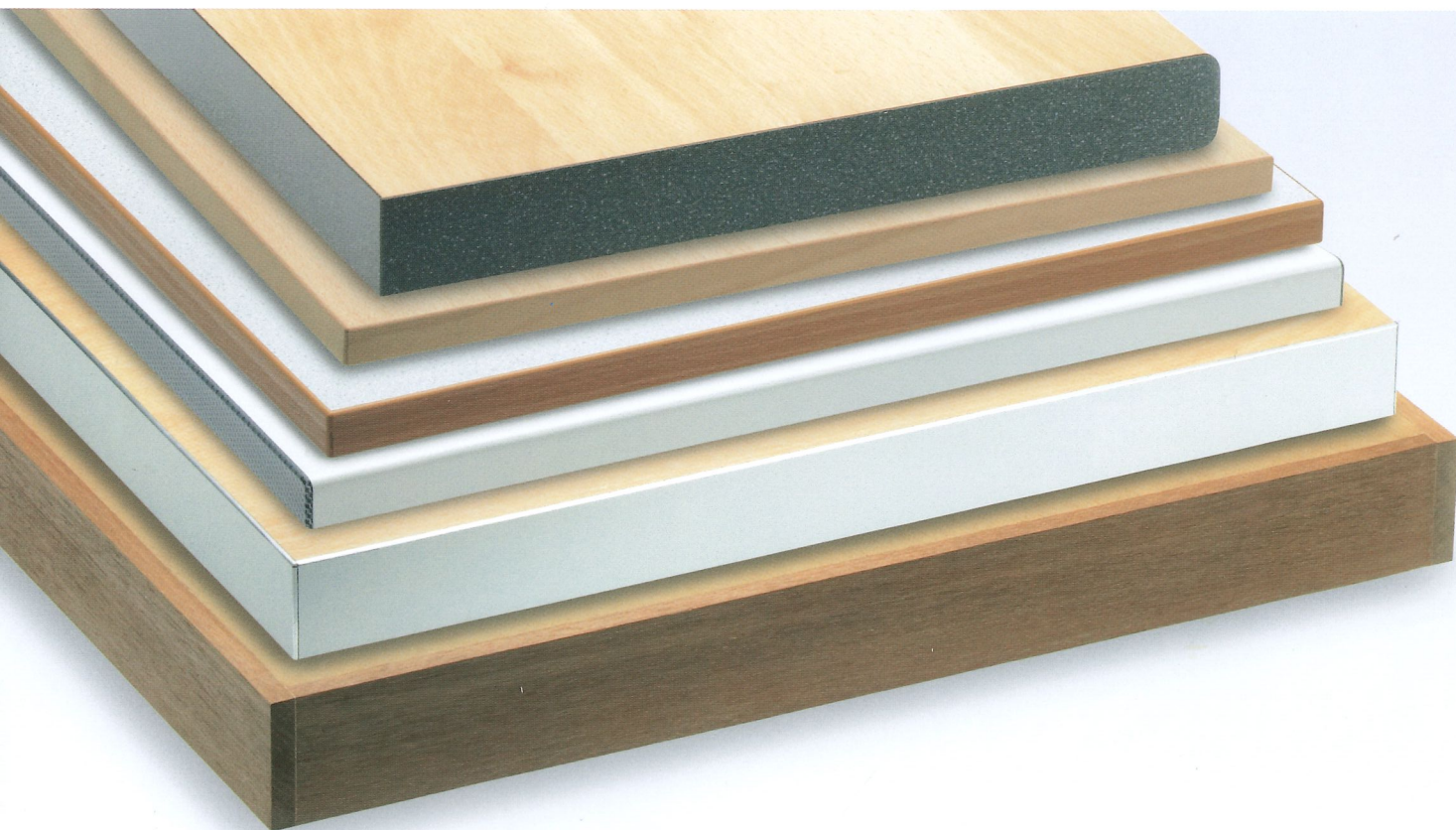

mm	Rollen	Streifen	Massiv
a		min. 70	
b	8 - 50 (optional 60)		
c	0,4 - 3 (optional 6)		
d	55 (optional 65)		

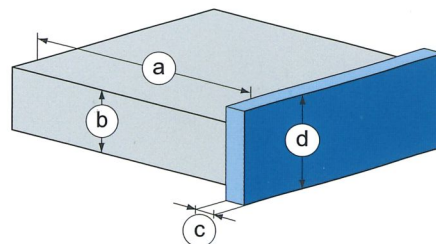

„Bei uns stehen Sie und Ihre Produkte an erster Stelle.

Ein Versprechen, auf das Sie zählen können!“

„Optimal gerüstet für Ihre Anforderungen!“

# Ambition 1200 - 1230 FC

## Der Einstieg zum Aufstieg

Der Fokus der Entwicklung der Ambition 1200er Baureihe lag darauf, eine Komplettbearbeitung schon im Einsteigersegment zu ermöglichen, die bisher nur in höheren Maschinenklassen zu finden war.

Alle Maschinen sind mit einem präzisen Verleimteil, einem schwenkbaren zweimotorigen Kappaggregat für Gerade- und Fasekappen sowie einem Fräsaggregat ausgestattet. Die serienmäßige Vorschubgeschwindigkeit der Maschinen liegt bei 11 m/min.

Für die Komplettbearbeitung stehen zusätzlich ein Fügefräsaggregat, ein Formfräsaggregat, eine Radiusziehklinge, sowie eine Leimfugenziehklinge oder Schwabbelaggregat für das perfekte Finish zur Verfügung.

## Die richtige Lösung für Ihre Anforderungen

Mit den Maschinen der Ambition 1200er Baureihe bleiben keine Wünsche offen. Ob anspruchsvoller Ladenbau, Stückzahl „1“ Fertigung für individuelle Wünsche, Wohn- und Schlafmöbel sowie funktionelle Büroeinrichtungen, die Ambition 1200er Baureihe bietet stets die richtige Lösung für Ihre Anforderungen.



Ambition 1220 FC

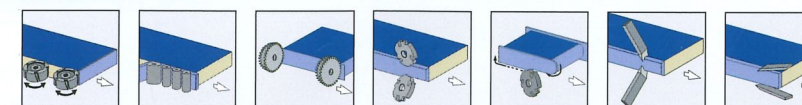

# Optimale Vorbereitung für ein perfektes Ergebnis

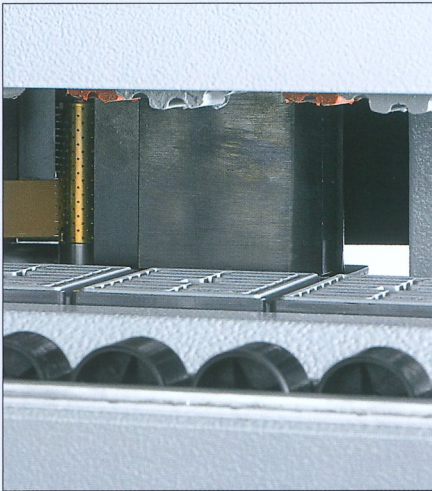

## Kontakt-Heizschuh

Alle Maschinen der Ambition 1200er Baureihe sind standardmäßig mit einem Kontakt-Heizschuh ausgerüstet, der – wahlweise zugeschaltet – unmittelbar vor dem Kleberauftrag auf die Werkstückkante Kontaktwärme in die Plattenkante transferiert.

Dadurch wird die Verleimqualität, insbesondere bei schwierigen Kantenmaterialien oder bei sehr niedrigen Umgebungstemperaturen, erheblich optimiert.

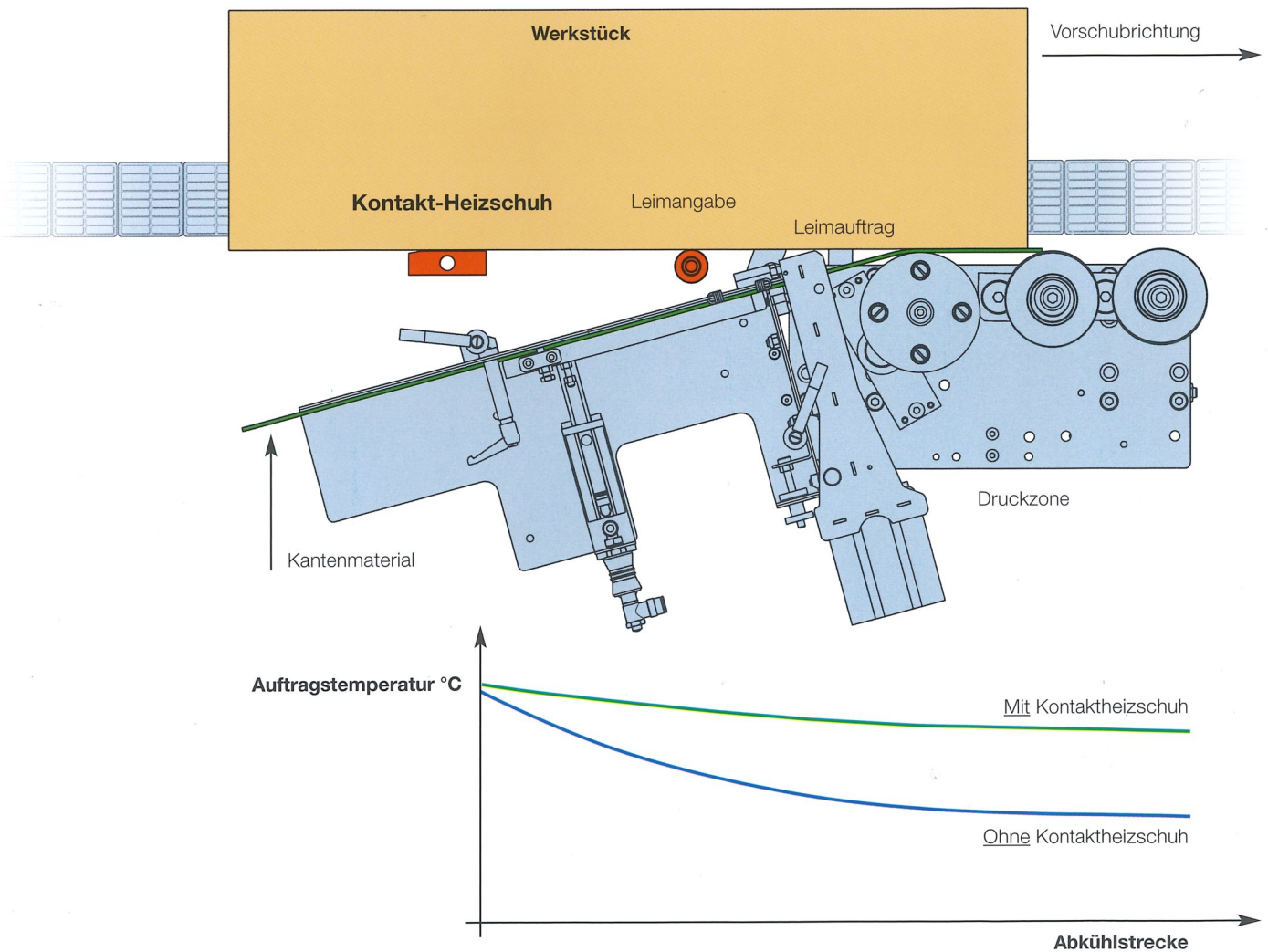

# Die Steuerung – Qualität und Präzision per Tastendruck

Durch die zielorientierte und konsequente Weiterentwicklung der Steuerungstechnologie wird die einfache Bedienbarkeit sowie ein hoher Bedienkomfort sichergestellt. Bei BRANDT steht der Mensch und das Endprodukt im Mittelpunkt.



## easyControl EC 10+, mit dem “+” für unsere Kunden

- + Hoher Bedienkomfort durch einfache Menüstruktur und optimierte Streckenpunktverwaltung
- + Schneller Zugriff auf alle Aggregatfunktionen, da jede Funktion einer Steuerungstaste zugeordnet ist
- + Schnelle Umstellung auf unterschiedliche Kantenarten durch speicherbare Programme
- + Einfache Ablesbarkeit durch großes 4-zeiliges Bediendisplay
- + Hoher Bedienkomfort durch Fehlerdiagnose im Klartext



# Wettbewerbsvorteile die zählen – Leistung und Qualität die Maßstäbe setzen

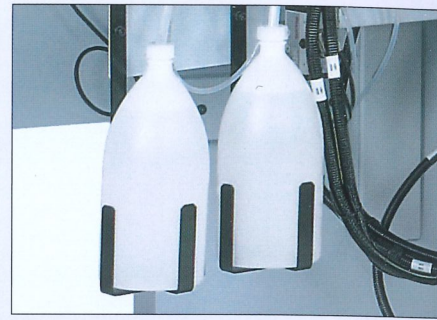

### Sprüheinrichtung (optional)

Trenn- und Reinigungsmittel für ein optimales Bearbeitungsergebnis bei der Verarbeitung von PU-Leim.

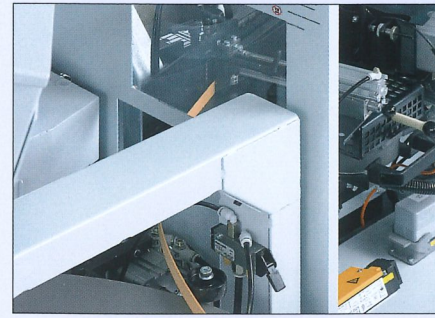

### Einzugsvorrichtung (optional)

Automatischer Kanteneinzug zum schnellen Rollenwechsel zwischen unterschiedlichster Rollenware

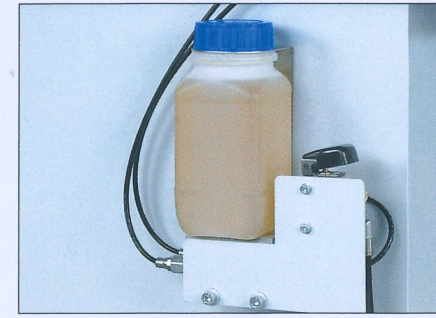

### Zentral-Schmiereinheit (optional)

Schmierung der Kettenbahnführung mittels Handtaste für einen langlebigen und präzisen Lauf der Transportkette.

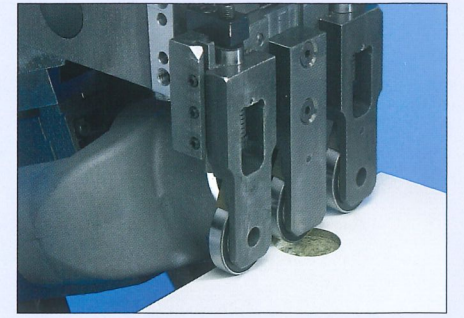

### Nesting Paket (optional)

Bestehend aus einer Mehrfach-Tastung auf Fräs- und Ziehklingenaggregat zur Überbrückung von z.B. Topfbandbohrungen.

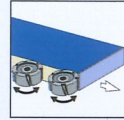

### Fügefräsaggregat

Perfekter Schnitt und hohe Standzeit durch Diamantwerkzeuge für eine optimale Leimfugenqualität.

### Rollengegendruck

Rollengegendruck für empfindliches Kantenmaterial.

### Verleimmagazin und Magazin

Rollen- und Fixlängenmagazin für eine sichere Materialzufuhr. Optimale Leimfugen dank feinsten Dosierbarkeit.

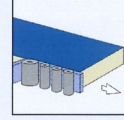

### Druckzone

Schwere Druckzone bis 3 mm Kantenstärke und 50 mm Plattenhöhe für eine optimale Leimfugenqualität (optional 6 mm Kantenstärke bei 60 mm Plattenhöhe).

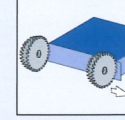

### Kappaggregat

Exakter Kappschnitt durch robustes Kappaggregat mit hochpräziser Linearführung. Fase-/ Gerade-Einstellung durch einfaches Schwenken (opt. Verstellung mittels Pneumatik möglich).

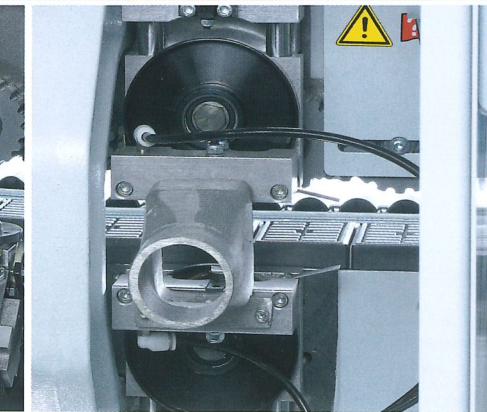
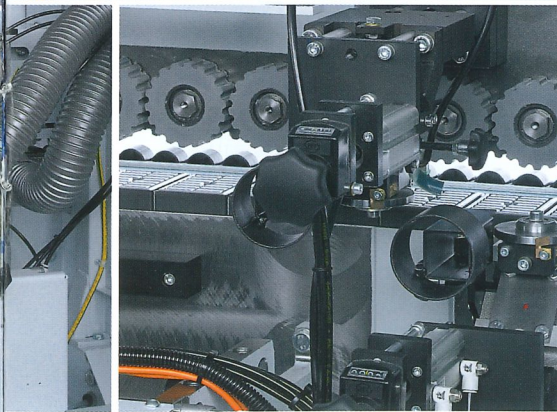
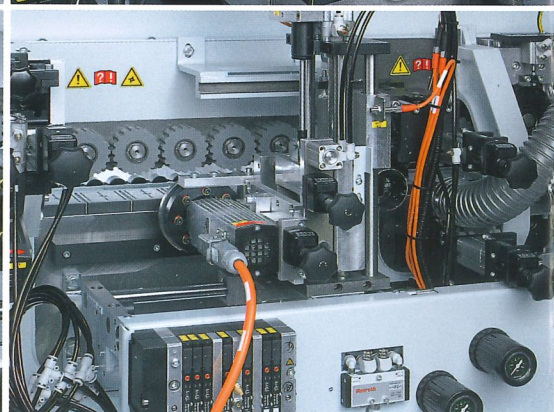
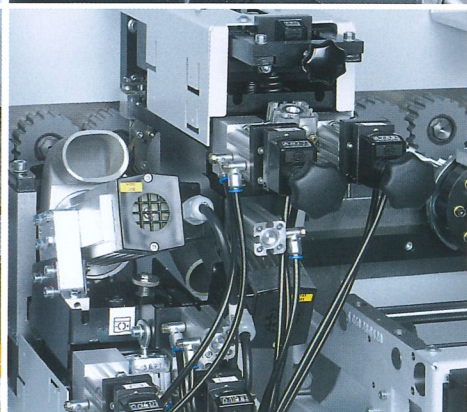
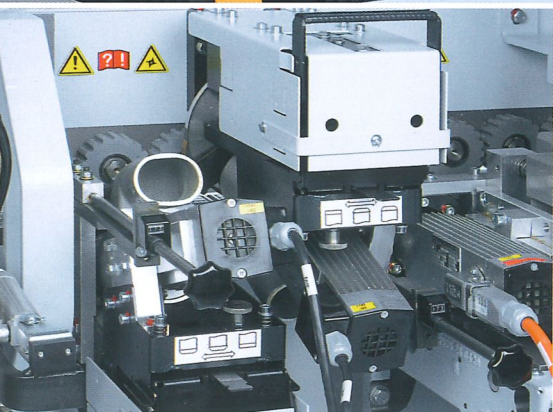
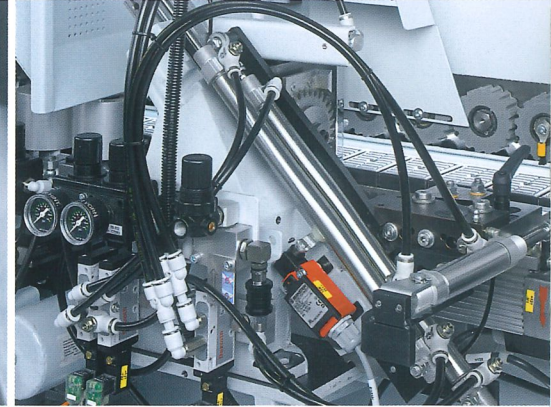
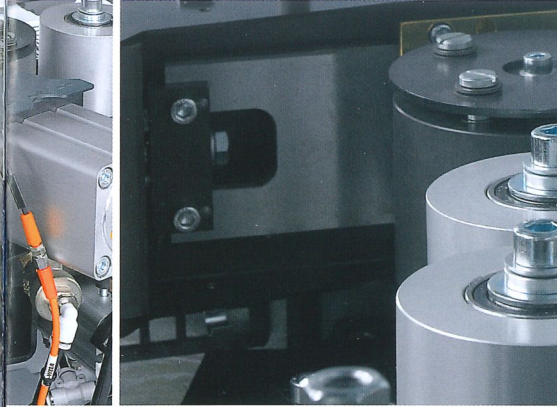
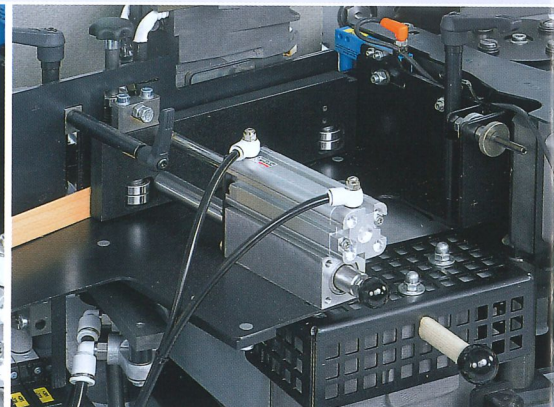
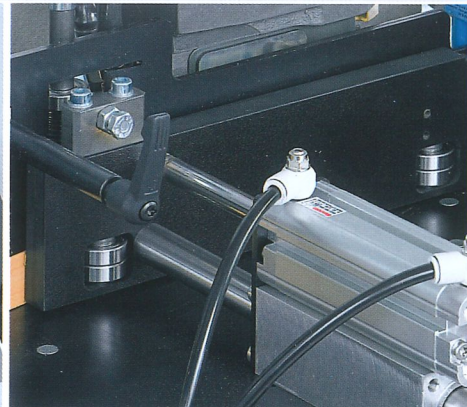
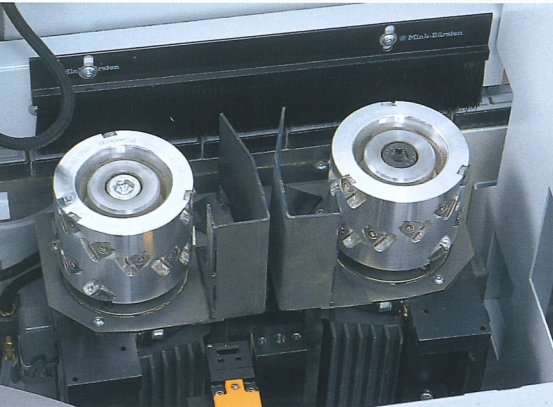

### Fräsaggregat

Fräsaggregat mit DFC Werkzeugtechnologie (Dust Flow Control) für eine optimale Absaugung.

### Fräsaggregat mit pneumatischer 3-Punkt-Verstellung (optional)

Für eine noch effektivere Produktion und eine deutliche Zeitersparnis bei der Umrüstung.

### Formfräsaggregat FF 10

Optimales Formfräsen ohne Einstellarbeiten durch Kopplung von DIA-Werkzeug und Tastrolle. Werkstückdicke 40 mm (optional 60 mm - Ambition 1230 FC).

### Profilziehklingenaggregat

Aggregat zum Glätten von Radien oder Fasen. Ausgestattet mit Wechselköpfen für schnellen Profilwechsel.

### Leimfugenziehklingenaggregat (optional)

Für das perfekte Finish.

### Schwabbelaggregat

Zum Polieren von Kanten für natürliche Farbtreue.

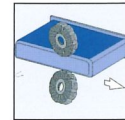
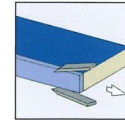
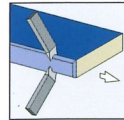
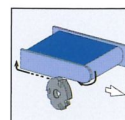
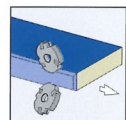
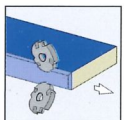

# Technische Daten

Maschinentyp	Ambition 1200	Ambition 1210	Ambition 1210 F
<b>Maschinenabmessungen</b>			
Maschinenlänge (mm)	3453	3445	3653
Arbeitshöhe (mm)	950		
Maschinenmaße BxH (mm)	1525 x 2182		
<b>Arbeitsmaße</b>			
Werkstückdicke (mm)	8 - 50 (optional 60 mm in Verbindung mit 6 mm Kantenstärke)		
Kantendicke (mm)	0,4 - 3 (optional 6 mm)		
<b>Sonstiges</b>			
Vorschubgeschwindigkeit (m/min)	11		
Gewicht (kg)	850	910	1080
Anschlusswert (kW)	4,5	4,8	9,3
Absaug-Durchmesser (mm)	3x80	3x80/1x100	1x120/3x80/1x100
Elektrik	400 V - 3 PH - 50 Hz		
Pneumatik (bar)	6		

**Ambition 1200**

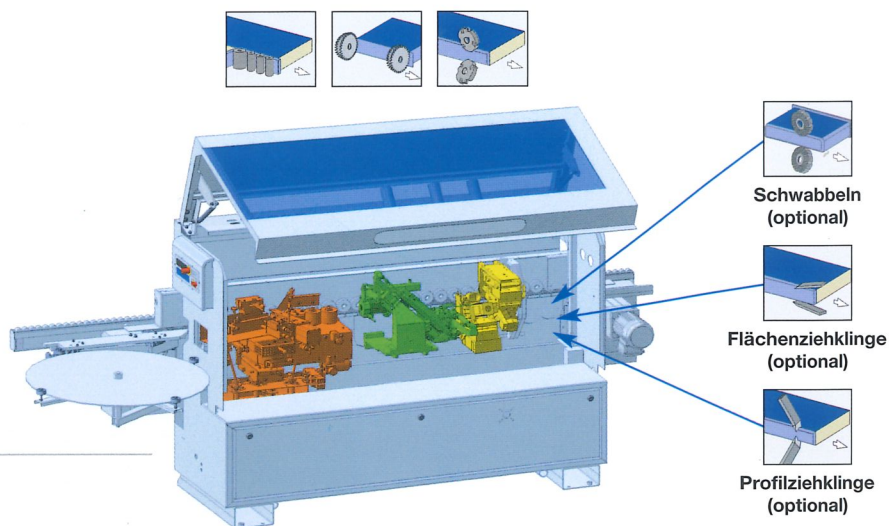

**Ambition 1210 F**

**Ambition 1210  
Ambition 1210 F**

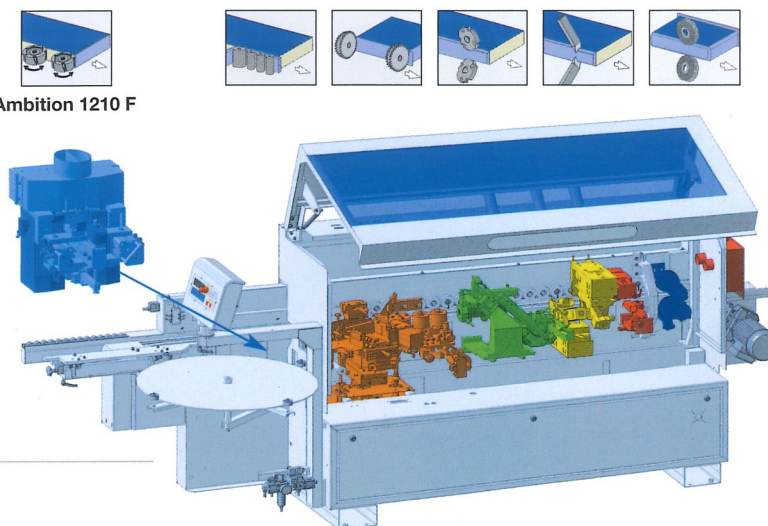



Maschinentyp	Ambition 1220 C	Ambition 1220 FC	Ambition 1230 FC
<b>Maschinenabmessungen</b>			
Maschinenlänge (mm)	4153	4153	4773
Arbeitshöhe (mm)		950	
Maschinenmaße BxH (mm)	1525 x 2182	1525 x 2182	1575 x 2182
<b>Arbeitsmaße</b>			
Werkstückdicke (mm)	8 - 50 (optional 60 mm in Verbindung mit 6 mm Kantenstärke)		
Kantendicke (mm)	0,4 - 3 (optional 6 mm)		
<b>Sonstiges</b>			
Vorschubgeschwindigkeit (m/min)	11		
Gewicht (kg)	1240	1290	1500
Anschlusswert (kW)	5,4	9,8	9,8
Absaug-Durchmesser (mm)	3x80/1x100	1x120/3x80/1x100	1x120/3x80/1x100
Elektrik	400 V - 3 PH - 50 Hz		
Pneumatik (bar)	6		

Technische Änderungen vorbehalten. Einzelne Maschinendarstellungen können Optionen enthalten.

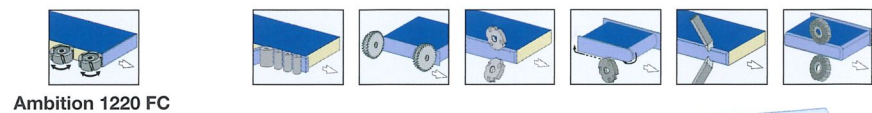

Ambition 1220 FC

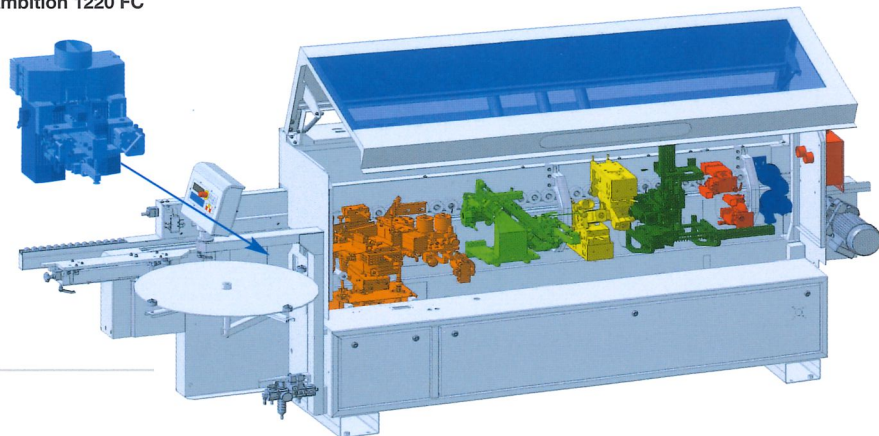

Ambition 1220 C  
Ambition 1220 FC

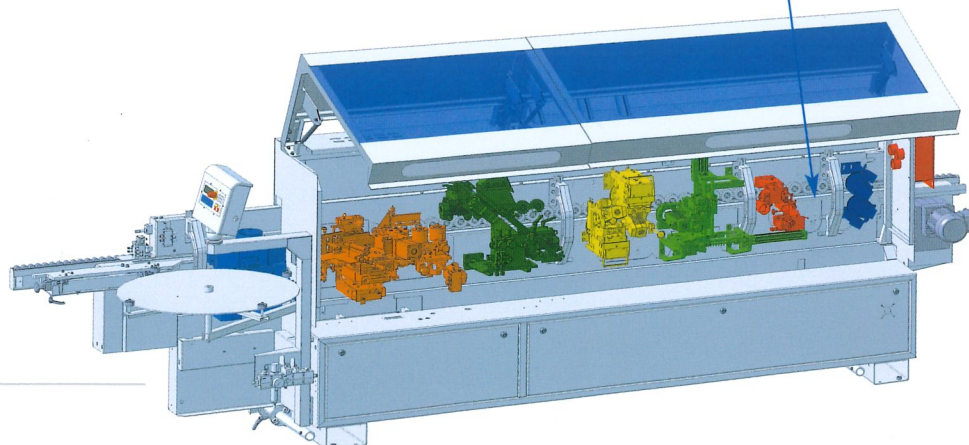
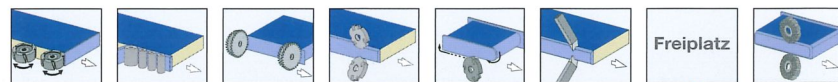

Ambition 1230 FC

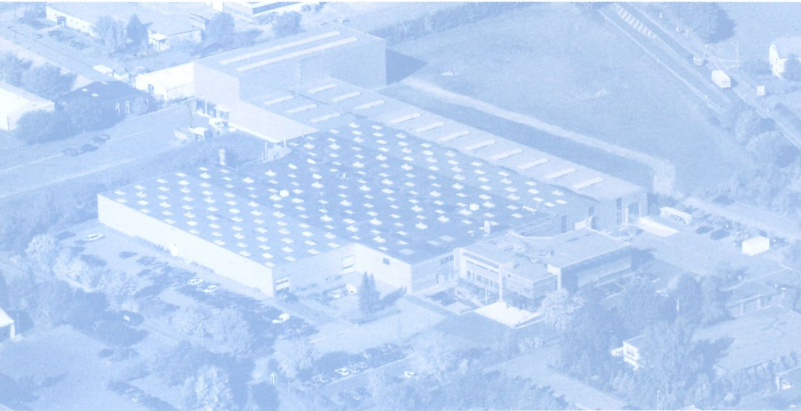
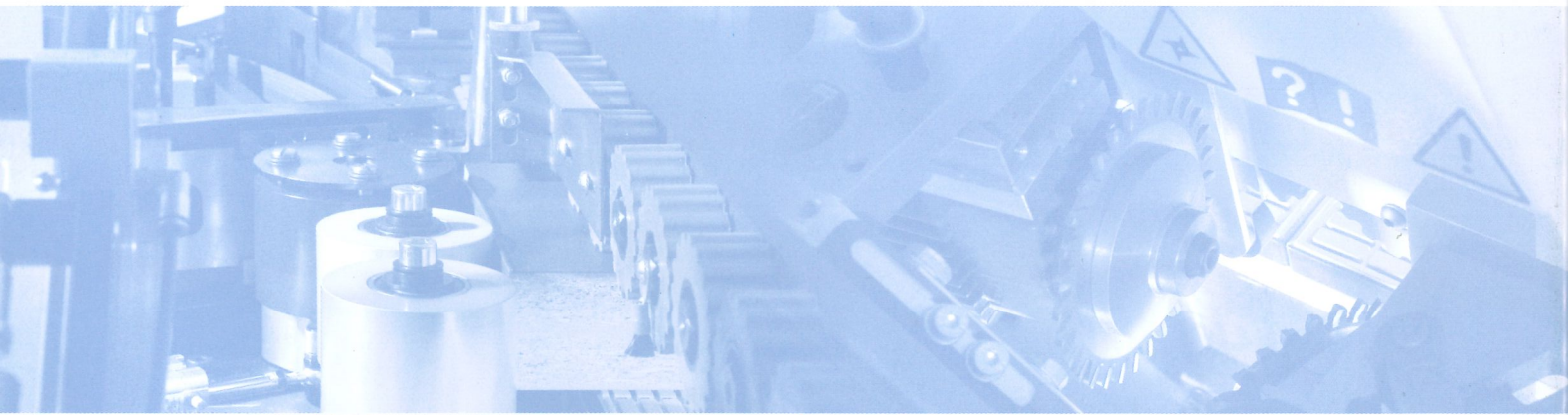

Ein Unternehmen der HOMAG Group



**BRANDT Kantentechnik GmbH**

Weststraße 2  
32657 Lemgo  
Germany  
Tel. +49 5261/974-0  
Fax +49 5261/6486  
info@brandt.de  
<http://www.brandt.de>