

Rev n. 02 - 04/2015 - Acanto Comunicazione - MC Studio



00L0060569A

Your Partner
inTechnology

Easy Jet

CNC working center - Centre d'usinage à contrôle numérique - NC-Gesteuertes Bearbeitungszentrum



MC CASADEI - BUSELLATO
Via del Lavoro 1/3 - Po box 168
36016 Thiene - Vicenza - Italy
T. +39 0445 690000 - F. +39 0445 652400
info@casadeibusellato.com
www.casadeibusellato.com



Easy Jet

Working center - Centre d'usinage - Gesteuertes

Easy Jet: compactness, versatility and high performance with simple and intuitive use.

Easy Jet: centre d'usinage compact, versatile et haute performance avec une utilisation simple et intuitive.

Easy Jet: Kompakte, vielseitige Maschine und hohe Leistung mit einfacher und intuitiver Benutzung.

Useful working area Zone de travail utile Nutzbarer Arbeitsbereich	Easy Jet 4.8	Easy Jet 5.12	Easy Jet 6.12	Easy Jet 7.10	Easy Jet 7.14
Axis - Axe - Achse X	2486 mm	3686 mm	3686 mm	3086 mm	4286 mm
Axis - Axe - Achse Y	1255 mm	1555 mm	1855 mm	2155 mm	2155 mm
Axis - Axe - Achse Z	100 mm	100 mm	100 mm	100 mm	100 mm



Easy Jet

Working table - Plan de travail - Arbeitstisch

Router type table: flexibility and performance.

Phenolic based synthetic fibre working table, reticular grid 30x30 mm that allows processing using vacuum cups or Nesting, complete of plugs for partialized use of the vacuum.

Plan RT: flexibilité et performance.

Plan de travail à base de résine phénolique avec quadrillé 30x30 mm permettant l'usinage avec modules à vide ou en modalité nesting. Les bouchons permettent l'utilisation ciblée du vide

RT Tisch: Flexibilität und Leistung

Rastertisch mit Basis aus Phenolharz mit Raster 30x30 mm, welcher eine Bearbeitung mit Vakuumeinheit ermöglicht oder in Nesting-Ausführung. Die Stöpsel ermöglichen eine gezielte Nutzung des Vakuums



Swivelling modular cups for router table: flexible processing

Ventouses modulaires orientables pour plan quadrillé: flexibilité d'usinage

Modulare, schwenkbare Sauger für Rastertisch: Bearbeitungsflexibilität

The plugs allow partialized use of the vacuum
Les bouchons permettent l'utilisation ciblée du vide
Die Stöpsel ermöglichen eine gezielte Nutzung des Vakuums

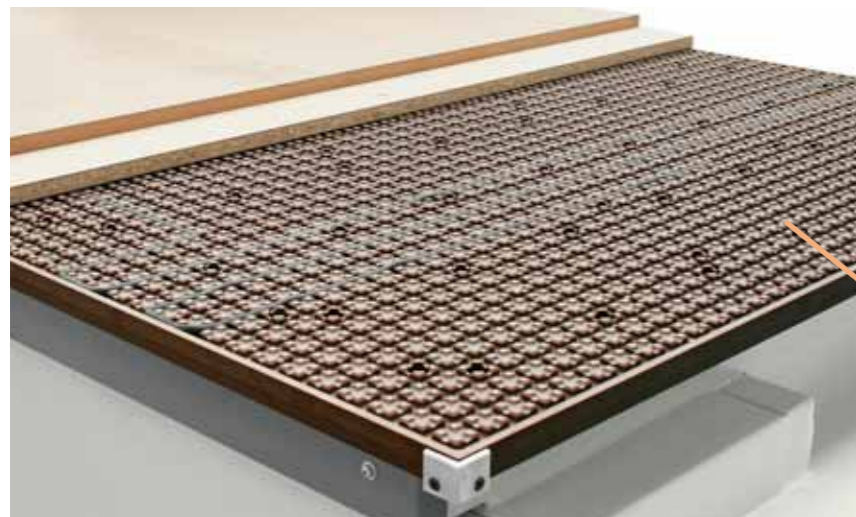

Easy Jet

Working unit - Unités d'usinages - Arbeitseinheiten

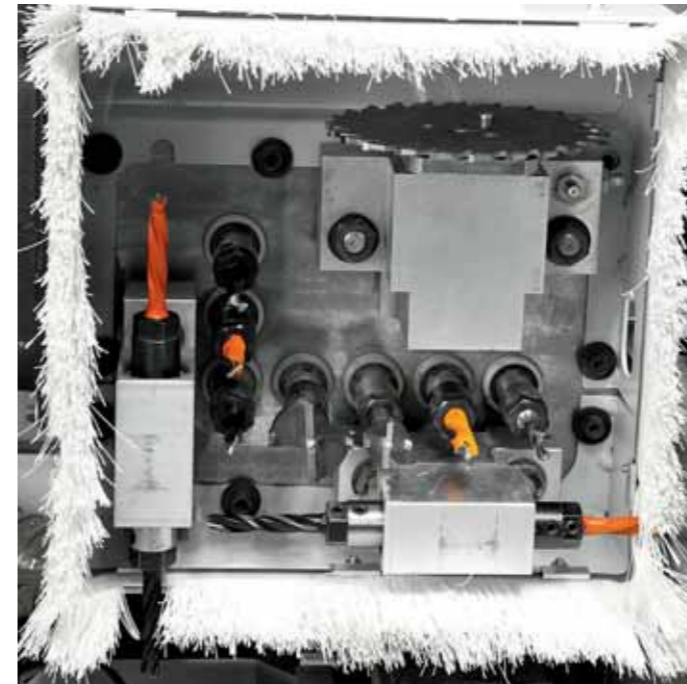

Boring head: flexibility for any requirement
Quick set-up: adaptors to simplify and optimize assembly of the drilling bits

Tête de perçage: flexibilité pour toutes les exigences
Installation rapide: Adaptateurs pour simplifier et optimiser l'assemblage de toutes mèches

Bohrkopf: Flexibilität für jeden Bedarf
Schnelles Set-Up. Werkzeughalter für eine einfache und optimierte Montage aller Bohrerspitzen

			7M	11M	12M	18M
X axis vertical spindles	<i>Broches verticales axe X</i>	Vertikale Bohrspindeln in X	Nr. 5	5	8	8
Y axis vertical spindles	<i>Broches verticales axe Y</i>	Vertikale Bohrspindeln in Y	Nr. 2	2	4	4
X axis horizontal spindles	<i>Broches horizontales axe Y</i>	Horizontale Bohrspindeln in X	Nr. -	1+1	-	2+1
Y axis horizontal spindles	<i>Broches horizontales axe X</i>	Horizontale Bohrspindeln in Y	Nr. -	1+1	-	2+1
Integrated saw	<i>La lame intégrée</i>	Integrierte Nutsäge	Ø -	120	120	120
Motor power	<i>Puissance moteur</i>	Motorleistung	kW 2,2	2,2	2,2	2,2

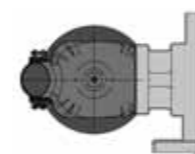

7M

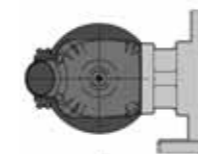

11M

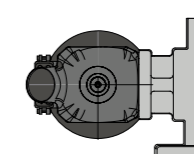

12M

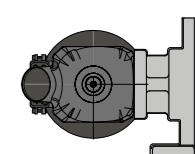

18M

Easy Jet

Tool changers - Magasins outils - Werkzeuglager



LINEAR tool changer:
fast working change
Magasin LINEAR:
changement d'usinage rapide
LINEAR Werkzeuglager:
schneller Bearbeitungswechsel



		A-80	A-100
EASY JET 4.8	Nr.	8	11
EASY JET 5.12	Nr.	10	14
EASY JET 6.12	Nr.	11	16
EASY JET 7.10	Nr.	13	19
EASY JET 7.14	Nr.	13	19

Easy Jet

Tool changers - Magasins outils - Werkzeuglager



PT1 tool position
Position outil PT1
Werkzeugposition PT1

HSK-F63 AGGREGATES - TÊTE D'USINAGE HSK-F63 - BEARBEITUNGSKOPFE HSK-F63

Flexibility and customization - *Flexibilité et personnalisation* - Flexibilität und Kundenbezogen



1 outlet saw/router aggregate - blade \varnothing 180 mm.
Tête fraise/lame à 1 sortie - diamètre lame 180 mm.
Aggregat Fräse/Säge 1 Ausgang - Sagedurchmesser 180 mm.



Aggregate with 4 horizontal outlets
Tête avec 4 sorties horizontales
Aggregat mit 4 horizontale Ausgänge



Saw/router aggregate with 2 horizontal outlets - 140 mm.
Tête fraise/lame à 2 sorties horizontales - lame \varnothing 140 mm.
Aggregat Fräse/Säge 2 horizontale Ausgänge - Sagedurchmesser 140 mm.



Aggregate for hinges, pitch 48-6
Tête pour charnière montée entraxe 48-6
Aggregat für Scharniere Achsenabstand 48-6

Easy Jet

Loading and unloading devices - *Dispositifs de chargement et déchargement* - Lade- und Abladevorrichtungen



Nesting cell: productivity and performance

Loading and unloading belt conveyor with panel cleaning system and pusher at the exit. Aligner at the pieces entry and loading device with suction cups.

Cellule nesting: productivité et performance

Tapis de chargement et déchargement avec système de nettoyage du panneau et poussoir à la sortie pièces. Dispositif alignement à l'entrée pièces et groupe chargement avec ventouses.

Nesting Zelle: Produktivität und Leistung

Lade- und Abladeteppich mit Reinigungssystem der Platte und Stoßvorrichtung am Werkstückauslauf. Ausrichter am Werkstückeinlauf und Ladevorrichtung mit Sauger



Integrated suction system, no problem of cleaning

Aspiration intégrée: pas de problème de nettoyage

Integrierte Absaugung, kein Reinigungsproblem



Easy and precise movement of the panels thanks to alignment and feeding by suction cups

Mouvement facile et précise des panneaux grâce au système d'alignement et chargement avec ventouses

Einfache und genaue Bewegung dank dem Ausrichtsystem und Ladung mittels Saugery

Easy Jet

Devices - Dispositifs - Vorrichtungen



Tool length pre-setting device (optional)
Dispositif de pré-étalonnage de la longueur de l'outil (option)
Voreinstellvorrichtung Werkzeuglänge. (Sonderzubehör)

Remote push-button panel (standard)
Pupitre de commande à distance (standard)
Verstellbare Bedienertafel (Serienmäßig)

0 ÷ 360 unit: flexibility without limits. Unit with digital control managed by numerical control for positioning at 360° of the angular aggregates. (optional)
Dispositif 0 ÷ 360: flexibilité sans limite. Dispositif à contrôle digitale géré par CN pour le positionnement à 360° des têtes angulaires. (option)
Vorrichtung 0 ÷ 360: Flexibilität ohne Grenzen. Vorrichtung mit digitaler Kontrolle gesteuert durch NC zur Positionierung um 360° der Winkelaggregate. (Sonderzubehör)

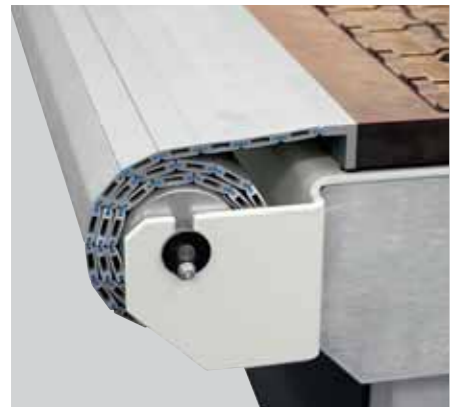

Roller shutter intrusion detection device (optional)
Dispositif anti-intrusion enroulable (option)
Vorrichtung gegen Eindringung. (Sonderzubehör)



Unloading device with integrated suction system (optional)
Dispositif de déchargement avec système d'aspiration intégrée (option)
Abladevorrichtung mit integrierter Absaugung (Sonderzubehör)



Mobile PC console (optional)
Console mobile pour le PC (option)
Verstellbarer Bedienungspult für PC (Sonderzubehör)

Easy Jet

Software

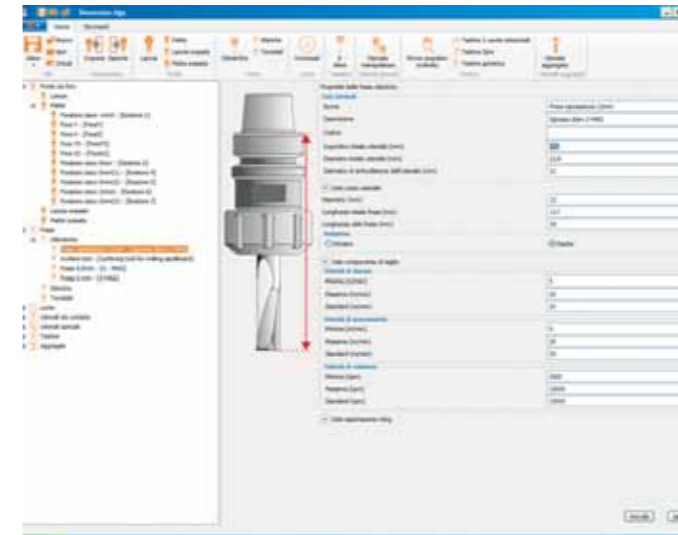
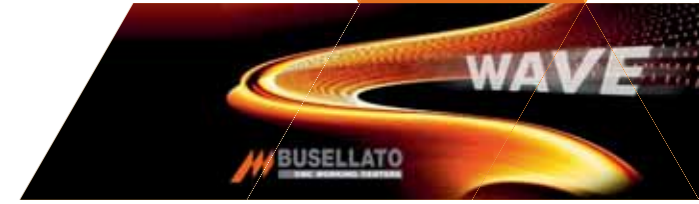

Wave: the new software frontier
Easy use and flexibility are the main features of the "Wave" Software. Intuitive editor reduces errors and start-up times thanks to the simultaneous interactive graphics

Wave: la nouvelle frontière du logiciel
Facilité d'utilisation et flexibilité sont les caractéristiques du logiciel "Wave". L'éditeur outils intuitif réduit les erreurs et les temps de démarrage grâce à la graphique contextuel interactif.

Wave: die neue Grenze des Software
Einfache Benutzung und Flexibilität sind die Eigenschaften dieser Software "Wave". Ein intuitiver Editor reduziert Fehler und Zeiten für Start-up dank einer interaktiven Graphik.

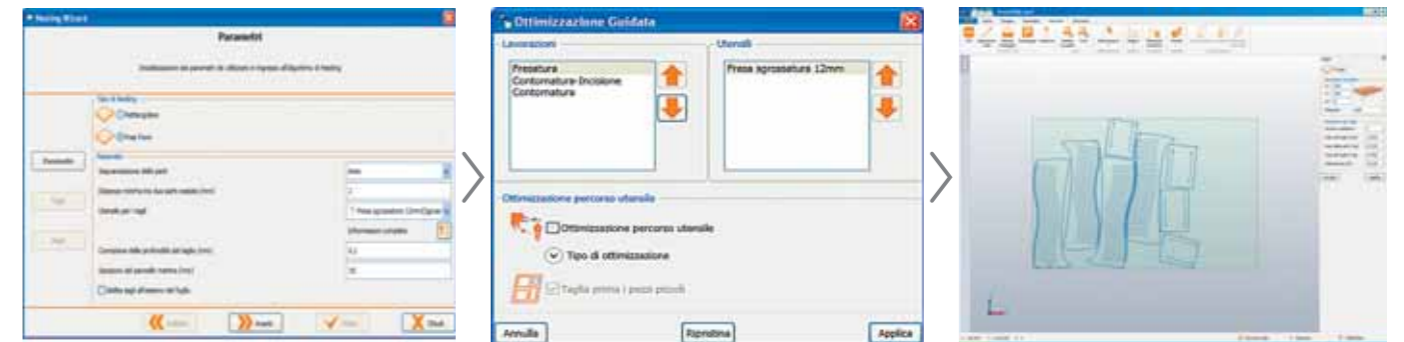

Nesting optimization in a few easy guided steps
Optimisation nesting en quelques étapes faciles guidées.
Nesting Optimierung in wenigen und einfachen Schritten.

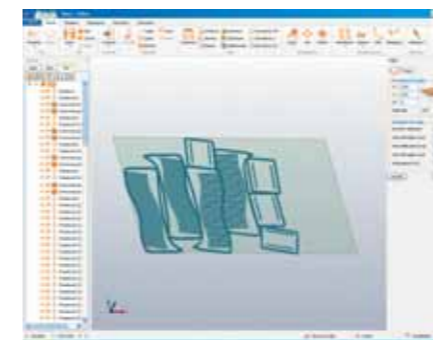

CAD/CAM system which allows any shape to be drawn or imported and required machining to be applied easily
Système CAD/CAM qui permet de dessiner ou importer tout type de géométrie et d'appliquer l'usinage nécessaire de manière facile.
Das CAD/CAM System ermöglicht die Zeichnung oder Einföhrung jeder Art von geometrischer Form und die notwendige Bearbeitung in einfacher Weise anzuwenden.

Easy Jet

Versions - Versions - Ausführungen

A Version - Panel machining Version A - Usinage du panneau Version A - Plattenbearbeitung	B Version - Various applications Version B - Différentes applications Version B - Verschiedene Anwendungen	C Version - High performance Versions C - Haute performance Version C - Hohe Leistung	Version D - Machining cell Versions D - Cellule d'usinage Version D - Bearbeitungszelle
Electrospindle 6,6 kW - <i>Electrobroche 6,6 kW</i> - Elektrospindel 6,6 kW (S6-40%)	Electrospindle 6,6 kW - <i>Electrobroche 6,6 kW</i> - Elektrospindel 6,6 kW (S6-40%)	Electrospindle 9,5 kW - <i>Electrobroche 9,5 kW</i> - Elektrospindel 9,5 kW (S6-40%)	Electrospindle 9,5 kW - <i>Electrobroche 9,5 kW</i> - Elektrospindel 9,5 kW (S6-40%)
--	Boring head 7M with tool adaptors kit - <i>Tête de perçage 7M avec kit adaptateurs</i> - Bohrkopf 7M mit Satz Werkzeughalter	Boring head 12M with tool adaptors kit - <i>Tête de perçage 12M avec kit adaptateurs</i> - Bohrkopf 12M mit Satz Werkzeughalter	Boring head 12M with tool adaptors kit - <i>Tête de perçage 12M avec kit adaptateurs</i> - Bohrkopf 12M mit Satz Werkzeughalter
Phenolic multifunction working table (30x30) - <i>Plan multifonction en fibre synthétique à base de résine phénolique (30x30)</i> - Multifunktions-tisch aus synthetischer Faser mit Phenolharz (30x30)	Phenolic multifunction working table (30x30) - <i>Plan multifonction en fibre synthétique à base de résine phénolique (30x30)</i> - Multifunktions-tisch aus synthetischer Faser mit Phenolharz (30x30)	Phenolic multifunction working table (30x30) - <i>Plan multifonction en fibre synthétique à base de résine phénolique (30x30)</i> - Multifunktions-tisch aus synthetischer Faser mit Phenolharz (30x30)	Phenolic multifunction working table (30x30) - <i>Plan multifonction en fibre synthétique à base de résine phénolique (30x30)</i> - Multifunktions-tisch aus synthetischer Faser mit Phenolharz (30x30)
Mobile control panel - <i>Pupitre de commande mobile</i> - Verstellbarer Bedienungspult	Mobile control panel - <i>Pupitre de commande mobile</i> - Verstellbarer Bedienungspult	Mobile control panel - <i>Pupitre de commande mobile</i> - Verstellbarer Bedienungspult	PC on mobile control panel - <i>PC sur console mobile</i> - PC mit Verstellbarem Bedienungspult
Centralized manual lubrication system - <i>Système de lubrification centralisée manuelle</i> - Manuelles Zentralschmier-system	Centralized manual lubrication system - <i>Système de lubrification centralisée manuelle</i> - Manuelles Zentralschmier-system	Centralized manual lubrication system - <i>Système de lubrification centralisée manuelle</i> - Manuelles Zentralschmier-system	Centralized manual lubrication system - <i>Système de lubrification centralisée manuelle</i> - Manuelles Zentralschmier-system
LINEAR 8 tool changer (4.8), 10 (5.12), 11 (6.12), 13 (7.10, 7.14) - <i>Magasin outils LINEAR 8 (4.8), 10 (5.12), 11 (6.12), 13 (7.10, 7.14)</i> - Werkzeuglager LINEAR 8 (4.8), 10 (5.12), 11 (6.12), 13 (7.10, 7.14)	LINEAR 8 tool changer (4.8), 10 (5.12), 11 (6.12), 13 (7.10, 7.14) - <i>Magasin outils LINEAR 8 (4.8), 10 (5.12), 11 (6.12), 13 (7.10, 7.14)</i> - Werkzeuglager LINEAR 8 (4.8), 10 (5.12), 11 (6.12), 13 (7.10, 7.14)	LINEAR 8 tool changer (4.8), 10 (5.12), 11 (6.12), 13 (7.10, 7.14) - <i>Magasin outils LINEAR 8 (4.8), 10 (5.12), 11 (6.12), 13 (7.10, 7.14)</i> - Werkzeuglager LINEAR 8 (4.8), 10 (5.12), 11 (6.12), 13 (7.10, 7.14)	LINEAR 8 tool changer (4.8), 10 (5.12), 11 (6.12), 13 (7.10, 7.14) - <i>Magasin outils LINEAR 8 (4.8), 10 (5.12), 11 (6.12), 13 (7.10, 7.14)</i> - Werkzeuglager LINEAR 8 (4.8), 10 (5.12), 11 (6.12), 13 (7.10, 7.14)
Nr. 4 rear stops r/h for zone "D" - <i>4 butées arrières droite pour zone "D"</i> - 4 hintere Anschläge rechts für Bereich "D"	Nr. 4 rear stops r/h for zone "D" - <i>4 butées arrières droite pour zone "D"</i> - 4 hintere Anschläge rechts für Bereich "D"	Nr. 4 rear stops r/h for zone "D" - <i>4 butées arrières droite pour zone "D"</i> - 4 hintere Anschläge rechts für Bereich "D"	Nr. 4 rear stops r/h for zone "D" - <i>4 butées arrières droite pour zone "D"</i> - 4 hintere Anschläge rechts für Bereich "D"
Machining on single area - <i>Usinage sur zone unique</i> - Bearbeitung auf einzigen Arbeitsbereich	Machining on single area - <i>Usinage sur zone unique</i> - Bearbeitung auf einzigen Arbeitsbereich	Machining on single area - <i>Usinage sur zone unique</i> - Bearbeitung auf einzigen Arbeitsbereich	Machining on single area - <i>Usinage sur zone unique</i> - Bearbeitung auf einzigen Arbeitsbereich
Pump 250 m3/h (7.10, 7.14, 500 m3/h) - <i>Pompe 250 m3/h (7.10, 7.14, 500 m3/h)</i> - Pumpe 250 m3/h (7.10, 7.14, 500 m3/h)	Pump 250 m3/h (7.10, 7.14, 500 m3/h) - <i>Pompe 250 m3/h (7.10, 7.14, 500 m3/h)</i> - Pumpe 250 m3/h (7.10, 7.14, 500 m3/h)	Pump 250 m3/h (7.10, 7.14, 500 m3/h) - <i>Pompe 250 m3/h (7.10, 7.14, 500 m3/h)</i> - Pumpe 250 m3/h (7.10, 7.14, 500 m3/h)	Pump 250 m3/h (7.10, 7.14, 500 m3/h) - <i>Pompe 250 m3/h (7.10, 7.14, 500 m3/h)</i> - Pumpe 250 m3/h (7.10, 7.14, 500 m3/h)
Programming software "Wave" - <i>Logiciel de programmation "Wave"</i> - Programmierungs-Software "Wave"	Programming software "Wave" - <i>Logiciel de programmation "Wave"</i> - Programmierungs-Software "Wave"	Programming software "Wave" - <i>Logiciel de programmation "Wave"</i> - Programmierungs-Software "Wave"	Programming software "Wave" - <i>Logiciel de programmation "Wave"</i> - Programmierungs-Software "Wave"
Rectangular nesting module for "Wave" - <i>Module nesting rectangulaire pour "Wave"</i> - Nesting Modul "rechteckig" für "Wave"	Rectangular nesting module for "Wave" - <i>Module nesting rectangulaire pour "Wave"</i> - Nesting Modul "rechteckig" für "Wave"	Rectangular nesting module for "Wave" - <i>Module nesting rectangulaire pour "Wave"</i> - Nesting Modul "rechteckig" für "Wave"	Rectangular nesting module for "Wave" - <i>Module nesting rectangulaire pour "Wave"</i> - Nesting Modul "rechteckig" für "Wave"
--	--	--	Suction cups for panel feeding - <i>Ventouses pour chargement pièces</i> - Sauger Plattenladung
--	--	--	Pusher panel out-feeding and belt - <i>Poussoir sortie pièces et tapis</i> - Stossvorrichtung Werkstückauslauf und Teppich



Teleservice: always connected!
Busellato offers on all its working centres teleservice via an internet.
Téleservice: toujours connecté!
Busellato met à la disposition sur tous les centres d'usinages la téléassistance avec connexion Internet.
Teleservice: immer Verbunden!
Busellato stellt für alle Maschinen ein Kundendienst (Teleservice) über Internetverbindung zur Verfügung.

Easy Jet

Technical data - Caractéristiques techniques - Technische Eigenschaften

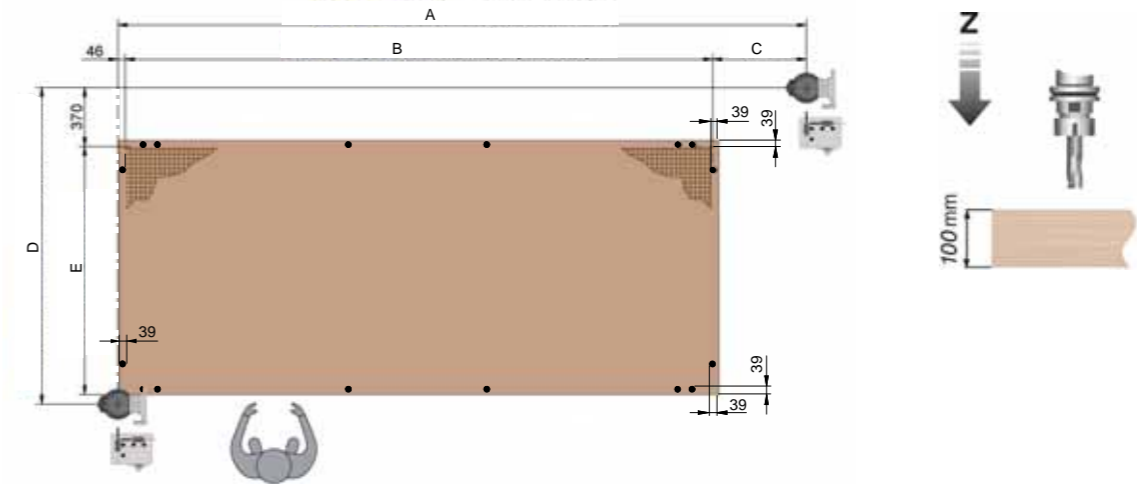

Working areas - Zones de travail - Zonen Arbeitsbereiche	A	B	C	D	E	F
EASY JET 4.8	mm	3120	2486	587	1685	1255
EASY JET 5.0	mm	4320	3686	587	1985	1555
EASY JET 6.12	mm	4320	3686	587	2285	1855
EASY JET 7.10	mm	3770	3086	637	2585	2155
EASY JET 7.14	mm	4969	4286	637	2585	2155

Dimensions - Dimensiones - Abmessungen	L	W	H	
EASY JET 4.8	mm	4470	2560	2120
EASY JET 5.0	mm	5670	2850	2120
EASY JET 6.12	mm	5670	3150	2120
EASY JET 7.10	mm	5120	3420	2120
EASY JET 7.14	mm	6320	3420	2120

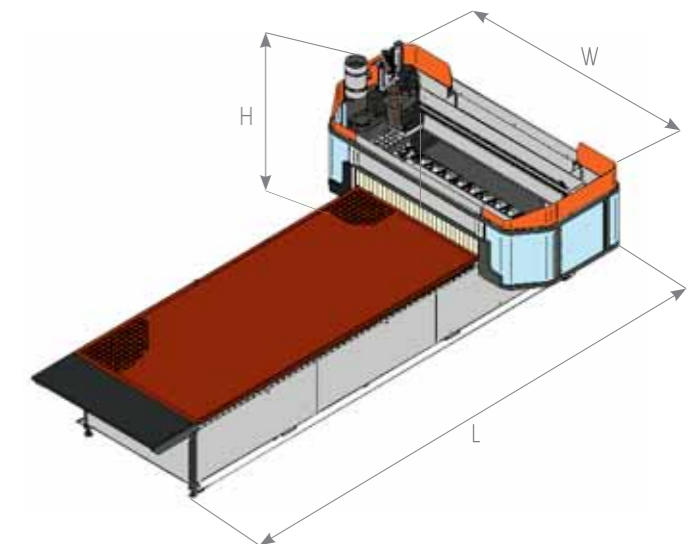

Noise levels according to EN standards. For technical, commercial and safety regulations reasons standard and extra accessories can change from country to country. Please refer to your nearest Casadei distributor. In this catalogue, machines are shown with options and in CE configuration. We reserve the right to modify technical specifications without prior notice, provided that such modifications do not affect safety as per CE certification. *Niveaux de bruit selon normes EN de référence. Pour des raisons techniques, commerciales ou de normes, les équipements standard et les options peuvent différer d'un pays à l'autre. Nous vous prions donc de bien vouloir vous adresser à notre revendeur de zone. Pour des raisons démonstratives, dans ce catalogue les machines sont représentées avec options et en configuration CE. La société se réserve le droit de modifier les données techniques et les dimensions sans préavis. Ces éventuelles modifications n'intéressent pas la sécurité prévue par les normes CE.*
Geräuschpegel entsprechend EN Normen. Die Ausrüstungen in den Standardausführungen sowie Sonderzubehör können von Land zu Land unterschiedlich sein. Bitte wenden Sie sich daher an unseren zuständigen Importeur/Handler. In diesem Katalog sind die Maschinen mit Sonderzubehör dargestellt. Die Firma behält sich das Recht vor, alle Daten und Maße ohne Vorankündigung zu ändern, ohne dabei die durch EG-Bescheinigung notwendige Sicherheit zu beeinflussen.

Busellato

Sixty years of Venetian industrial excellence
Sechzig Jahre industrieller Venetianer Exzellenz
Soixante ans d'excellence industrielle Vénitienne

Busellato Spa was founded in 1956 and immediately showed itself to be one of the most important industrial names in the sector of machines for working wood and derivatives. In 1967 the company was employing nearly 40 workers when it launched the Favorit onto the market, the first automatic machine able to perform every type of boring operation with any degree of tilt. Even today, some of Busellato's oldest customers are still using this model.

In the 1970s, production was totally dedicated to the requests of the German and Swiss markets that, with Busellato products, found the characteristics of robustness and precision they had been looking for.

Busellato Spa a été fondée en 1956, et dès le début la société est une des plus importants dans le secteur des machines pour l'usinage du bois et des produits dérivés.

En 1967, avec presque 40 collaborateurs, Busellato présente sur le marché le modèle Favorit, la première machine automatique capable d'effectuer toutes les opérations de perçage à n'importe quel angle. Aujourd'hui il est possible de voir des machines encore utilisées par des clients. Dans les années 70, la production a été totalement saturée avec les exigences des marchés allemands et suisses, qui trouvent dans les produits Busellato les caractéristiques de solidité et de précision toujours recherchées.

Busellato Spa wurde im Jahre 1956 gegründet und erwies sich sofort als eine der bedeutungsvollsten Realitäten im Bereich der Maschinen für die Holzbearbeitung. Im Jahre 1967 stellte Busellato, mit seinen fast 40 Mitarbeitern, das Modell Favorit vor. Die erste, automatische Maschine in der Lage alle Bohrungsarbeiten in jeder Neigung auszuführen. Noch heute können einige Exemplare bei Kunden besichtigt werden.

In den 70iger Jahren war die Produktion total durch die Anforderungen des Deutschen und des Schweizer Marktes überfüllt, die in den Busellato Produkten Beständigkeit und Genauigkeit erkannt hatten.

Casadei Busellato

When teamwork wins
Le travail d'équipe gagne
Wenn teamarbeit gewinnt

The Teamwork Casadei Busellato is born on 2008 joining two historical names in the field for wood processing machines, Casadei and Busellato. The two companies, joining, have started a way of commercial synergy, organisation and production by using the complementary parts of their products

L'équipe de travail Casadei Busellato a été créée en 2008 par l'intégration de deux forces historiques sur le marché des machines pour l'usinage de bois, Casadei et Busellato. Avec l'intégration, les deux sociétés ont commencé un chemin de synergie commerciale, organisationnel et de production, mettant en profit la complémentarité de leurs produits.

Das Teamwork Casadei Busellato wird im Jahre 2008 gegründet, durch die Integration zwei historischer Marken im Bereich der Holzbearbeitung, Casadei und Busellato. Mit diese Integration haben die zwei Firmen den Weg der kaufmännischen, organisatorischen und produktiven Synergie aufgenommen, durch Ausnutzung und Ergänzung der angebotenen Produkte.

