

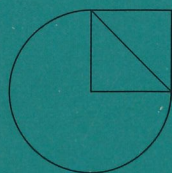

Le squadratrici Casolin
The Casolin circular saws
Die Casolin Formatkreissägen

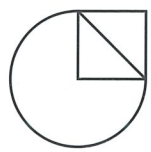



Astra Digit - Astra TOP Digit

casolin

Una garanzia nel tuo lavoro

La ditta Casolin, da anni all'avanguardia nella produzione di macchine per la lavorazione del legno, presenta in questa pagina la nuova squadratrice a lama inclinabile **SERIE DIGIT**. Il modello base **ASTRA DIGIT**, vedi foto, è dotato di movimenti manuali della lama: lo stesso modello è disponibile nella versione **TOP** con sollevamento motorizzato e nella versione **TOP/I** con sollevamento e inclinazione motorizzati.



Astra 3200 Digit - CE Norm

Your work is guaranteed

After many years of heading the woodworking machinery field, Casolin is now proud to present the new **DIGIT RANGE** of circular saws with tilting blade. **ASTRA DIGIT** is the standard model (see photo) and features manual blade movement: the same model is available in **TOP** version with motor-driven lifting and **TOP/I** version with motor-driven lifting and tilting.

Eine Garantie für Ihre Arbeit

Die Firma Casolin, die seit Jahren zu den führenden Herstellern von Holzbearbeitungsmaschinen gehört, stellt in diesen Seiten die neue Formatkreissäge der **SERIE DIGIT** vor. Beim Basismodell **ASTRA DIGIT**, im Foto abgebildet, wird das Sägeblatt manuell verstellt: Dieses Modell ist auch in der Version **TOP** mit motorisierter Höhenverstellung und in der Version **TOP/I** mit motorisierter Höhen- und Neigungsverstellung des Sägeblatts erhältlich.

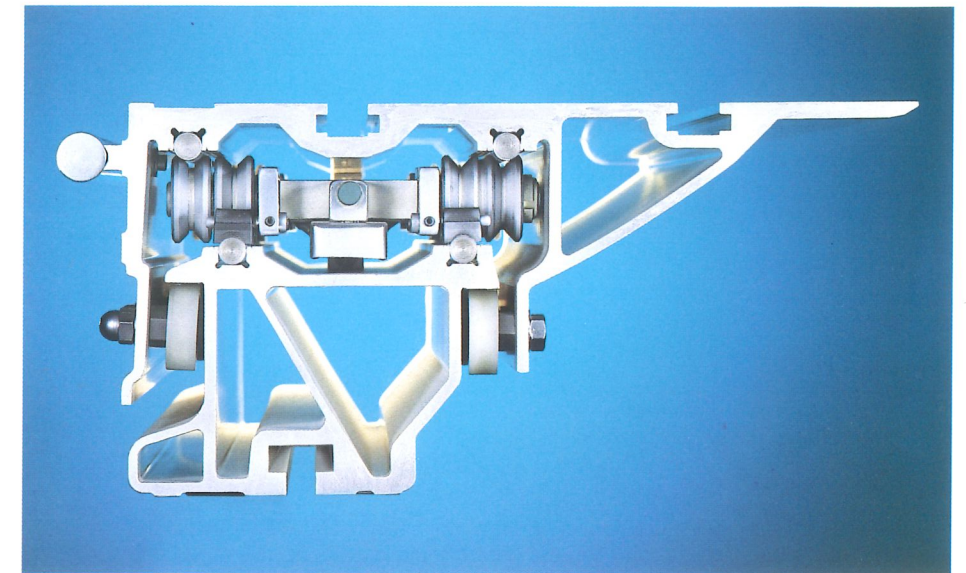
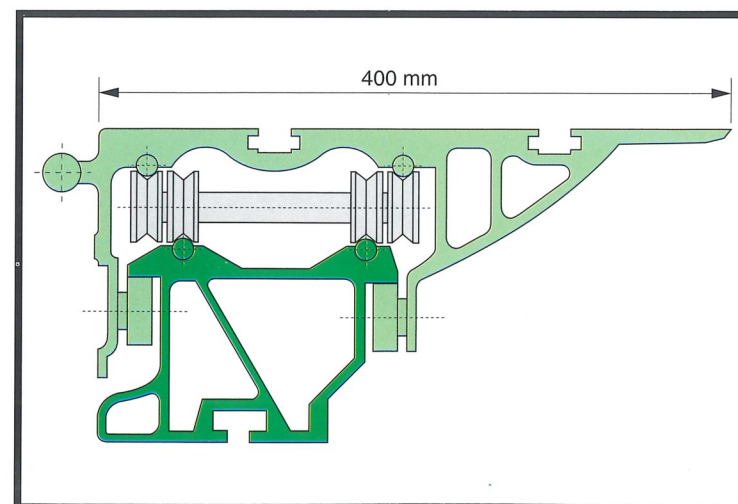

▲ Brevetto Casolin del carro ad 8 rulli in acciaio.

▲ Patented sliding table with 8 steel rollers by Casolin.

▲ Von der Firma Casolin patentierter Wagen mit 8 Stahlrollen.

Per un taglio perfetto

La nuova serie **DIGIT** è dotata di un carrello a rulli che rappresenta l'ultima e più moderna innovazione tecnica presente nel mercato. Le guide di scorrimento in acciaio speciale, inserite con particolare processo di lavorazione a freddo, brevettato dalla Casolin, garantiscono una precisione ed una linearità di taglio ineguagliata; requisiti, questi, di fondamentale importanza per le successive operazioni di bordatura. La particolare forma del profilo e la concezione dei movimenti evitano l'accumulo di polvere e segatura mentre i dispositivi applicati internamente garantiscono una costante pulizia delle guide anche nelle più severe condizioni di lavoro (legni resinosi) ottenendo in tal modo elevate prestazioni di scorrevolezza. La precisione di guida è garantita dalla tolleranza di $\pm 0,025$ mm per metro di lunghezza. Le notevoli dimensioni del profilo ed il grande diametro dei rulli di scorrimento, permettono l'appoggio sicuro e stabile anche di pezzi molto pesanti.

For a perfect cut

The new **DIGIT** range is fitted with a carriage on rollers which constitutes the most recent technical innovation on the market. The guideways made of special steel which are inserted using the special Casolin patented cold processing method guarantee unparalleled precision and linearity of the cut; fundamental requirements for the subsequent edging processes. The special shape of the section bar and the design of the movements prevent the build-up of deposits and sawdust while the internal devices ensure constant cleaning of the guides even during heavy duty operations (resinous wood) and so providing a highly smooth performance. The precision of the guide is ensured by a ± 0.025 mm tolerance for every metre in length. The considerable size of the section bar and large-diameter sliding rollers provide a safe and stable support even for very heavy pieces.

Für einen perfekten Schnitt

Die neue **DIGIT** - Serie ist mit einem Rollwagen ausgestattet, der die letzte und modernste technische Neuentwicklung darstellt, die auf dem Markt erhältlich ist. Die aus Sonderstahl gefertigten Laufschienen werden mit einem besonderen, von Casolin patentierten Verfahren der Kaltbearbeitung eingefügt und gewährleisten eine einzigartige Genauigkeit und Linearität des Schnitts, die für anschließende Bearbeitungen wie Kantenanlehnungen von grundlegender Wichtigkeit sind. Die besondere Form der Profile und die Planung der Bewegungsabläufe verhindern die Ansammlung von Staub und Sägespänen, während die im Inneren angebrachten Vorrichtungen eine ständige Reinigung der Führungen auch in Arbeitssituationen mit sehr hoher Belastung gewährleisten (harzige Hölzer), wodurch ein sehr gutes Gleitverhalten erreicht wird. Die Führungsgenauigkeit ist mit einer Toleranz von $\pm 0,025$ mm pro Meter Länge garantiert. Die besonderen Maße des Profils und der große Durchmesser der Laufrollen ermöglichen ein sicheres und stabiles Auflegen auch sehr schwerer Werkstücke.

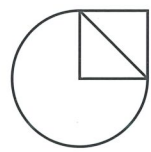

Astra Top/I Digit

Il modello Astra Top/I Digit,

vedi foto, è dotato di sollevamento ed inclinazione lama motorizzata a due velocità. Lo strumento digitale dell'inclinazione lama e di serie in tutte le versioni.

La serie DIGIT è disponibile con le seguenti lunghezze del carro: 2600, 3000, 3200, 3800, 4300 e 5000.

The Astra Top/I Digit,

(see photo), is equipped with two-speed motor-driven lifting and tilting of the blade. The blade tilting digital instrument is a standard part of all versions.

The DIGIT range is available with the following carriage lengths: 2600 - 3000 - 3200 - 3800 - 4300 - 5000.

Das Modell Astra Top/I Digit,

im Foto abgebildet, ist mit motorisierter Höhen- und Neigungsverstellung des Sägeblatts in zwei Geschwindigkeiten ausgestattet.

Die digitale Anzeige der Sägeblattneigung ist bei allen Ausführungen serienmäßig vorhanden.

Die DIGIT - Serie ist mit den folgenden Wagenlängen erhältlich: 2600 - 3000 - 3200 - 3800 - 4300 - 5000.

Basamento

Le Squadratrici Casolin sono dotate di un basamento di acciaio nel cui interno viene iniettato cemento armato: in tal modo si rende la macchina più resistente alla torsione, più precisa nella lavorazione e si riduce al minimo la rumorosità.

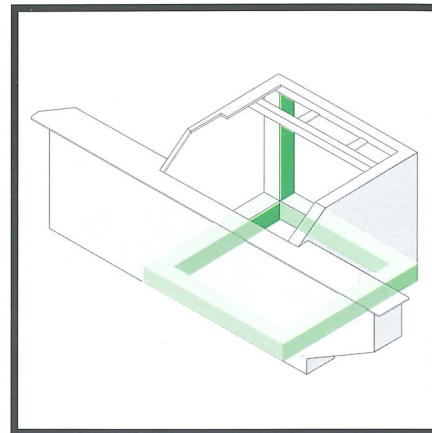

Base

Casolin circular saws are equipped with steel bases into which reinforced concrete is injected: this increases the torsional strength of the machine, improves work precision and reduces the noise level to a minimum.

Untergestell

Die Casolin - Formatkreissägen sind mit einem Untergestell aus Stahl ausgestattet, in das Stahlbeton eingegossen wird. Hierdurch wird eine höhere Drehfestigkeit und größere Genauigkeit in den Bearbeitungen erreicht und die Geräusentwicklung wird auf ein Minimum verringert.



Astra Top/I 3200 Digit - CE Norm

casolin

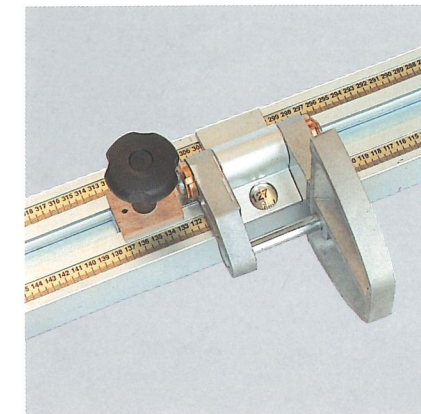

▲ Battute di misura

In sintonia con la tradizione Casolin, da sempre molto attenta alla cura dei particolari meccanici, illustriamo qui le nuove battute di misura ribaltabili.

Costruite con il sistema ad anello chiuso, che elimina l'eventuale presenza di giochi meccanici, con questo tipo di battuta si riesce a posizionare con facilità anche la frazione di millimetro grazie all'elevata precisione e scorrevolezza dei movimenti e ad una ottima lente ottica di lettura della quota.

▲ Measuring mechanical stops

In keeping with the Casolin tradition of attention to mechanical detail, our new, retractable, mechanical, measuring stops are illustrated here.

Built with the closed-ring system which takes up any mechanical play, this type of mechanical stop provides easy positioning even to a fraction of a millimetre thanks to the high precision, smooth movement and top-quality reading lens of the stop.

▲ Maßanschläge

Im Einklang mit der Tradition der Casolin, die seit jeher den mechanischen Bestandteilen große Aufmerksamkeit gewidmet hat, sind die neuen, klappbaren Maßanschläge, die hier dargestellt sind.

Hergestellt mit dem geschlossenen Schaltkreissystem, durch das ein eventuelles mechanisches Spiel ausgeschlossen wird, kann mit dieser Art von Anschlag dank seiner sehr hohen Genauigkeit und Gleitfähigkeit der bewegten Teile und dank einer sehr guten Sichtlinse zum Ablesen des Maßes auch in Bruchteilen von Millimetern einfach positioniert werden.



▲ Registro Telescopico

Il nuovo registro telescopico, con fissaggio a mezzo leva, consente di velocizzare notevolmente le operazioni di montaggio e smontaggio dello stesso sulla slitta trasversale.

Il registro viene fissato alla squadra di alluminio attraverso spine inserite in fori di precisione: in tal modo si elimina la presenza di laschi meccanici migliorando la precisione delle misure.

▲ Telescopic measuring fence

The new telescopic measuring fence, with lever fastening, can be quickly assembled or dismantled from the cross slide.

The fence is fastened to the aluminium fence by means of pins inserted into the precision holes. This eliminates mechanical slack and improves the accuracy of measurement.

▲ Teleskopanschlag

Der neue Teleskopanschlag mit Hebelbestellung verkürzt die Zeiten für Anbringen und Abbau desselben auf dem Querschlitten in bedeutendem Maß.

Der Anschlag wird am Aluminiumwinkel mittels Stiften befestigt, die in Präzisionsbohrungen eingeführt werden: Hierdurch wird das Entstehen eines mechanischen Totgangs verhindert und die Maßgenauigkeit verbessert.

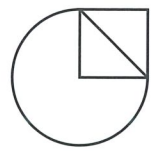

Astra Digit/E

casolin



- ◀ Carro ad 8 rulli in acciaio, motorizzato (AXcelerator).
- ◀ Motorised sliding table with 8 steel rollers (AXcelerator).
- ◀ Motorbetriebener Wagen mit 8 Stahlrollen (AXcelerator).

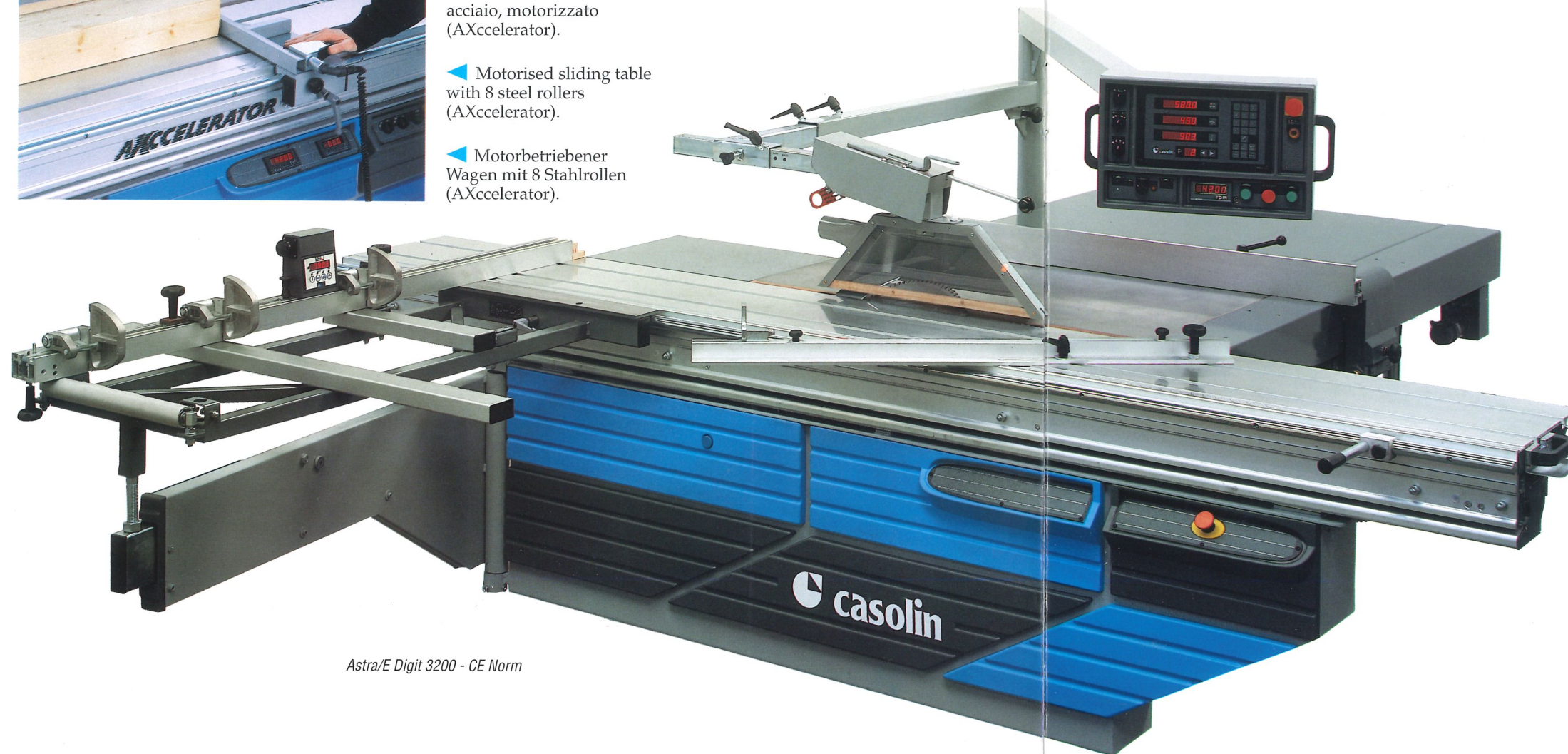

Astra/E Digit 3200 - CE Norm

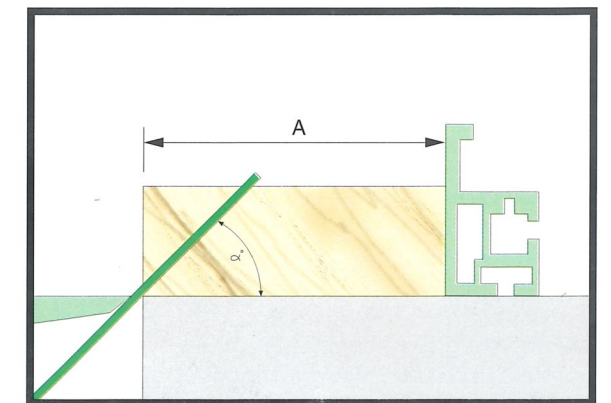

- ▲ Aggiornamento automatico della misura parallela "A" con l'inclinazione della lama.
- ▲ Automatic updating of "A" parallel measurement with respect to blade inclination.
- ▲ Automatische Korrektur des Parallelmaßes "A" bei geneigtem Blatt.

Squadratrice elettronica Astra Digit/E

La squadratrice elettronica ASTRA DIGIT/E rappresenta la massima tecnologia applicata ad una sega circolare.

Questa macchina, progettata e concepita per semplificare e velocizzare il taglio dei pannelli, dà inoltre la garanzia di un lavoro preciso che saprà dare soddisfazione agli operatori.

Le caratteristiche principali di questa macchina sono:

Precisione: tutti gli strumenti funzionano a CNC. La guida parallela motorizzata ha un posizionamento veloce e preciso (+/- 0,1 mm). Lo strumento digitale dell'inclinazione lama ha una precisione +/- 0,1°.

La precisione dei tagli comporta un notevole risparmio di tempo soprattutto nelle operazioni successive dove l'esattezza delle misure è di fondamentale importanza.

Comodità: tutti i comandi della macchina sono posti sul quadro pensile dal quale l'operatore può regolare automaticamente tutte le misure di taglio. In tal modo si eliminano i lunghi tempi di preparazione della macchina.

La protezione a parallelogramma può essere facilmente ripiegata per poter eseguire speciali lavorazioni sopra la lama.

Praticità: il programmatore elettronico Casolin è stato concepito per facilitare al massimo il suo impiego anche all'operatore meno esperto. Esso consente di memorizzare fino a 400 posizioni di lavoro con la possibilità di autoapprendimento delle quote. È disponibile in due versioni:

- Programmatore elettronico CNC 1 asse guida parallela. Movimenti della lama motorizzati con visualizzazione digitale dell'inclinazione.
- Programmatore elettronico CNC 3 assi guida parallela, inclinazione lama, sollevamento lama.

Electronic Circular Saw Astra Digit/E

The ASTRA DIGIT/E electronic circular saw is the most advanced technological device to be applied to a circular saw. This machine, which has been designed and developed to make the cutting of panels easier and quicker, provides a further guarantee of precise processing to the satisfaction of any operator. The main features of this machine are: **Precision:** all the instruments have NC functioning. The motor-driven parallel fence has quick and precise positioning (+/- 0.1 mm). The blade tilting digital instrument has +/- 0.1 mm precision.

Cutting accuracy saves vast amounts of time especially in subsequent processes where the exactness of the measurements is of fundamental importance.

Ease: all the machine controls are situated on the hanging control board from where the operator can automatically adjust all the cutting measurements. This eliminates the time-consuming preparation of the machine. The parallelogram shaped safety guard can be easily folded away in order to carry out special processes over the blade.

Convenience: the Casolin electronic programmer has been designed to be used with ease even by less experienced operators. This allows up to 400 work positions to be memorised with the possibility of self-learning of the measurement values. It is available in two versions: CNC 1 axis electronic programmer with parallel fence. Motor-driven blade movement and digital tilting display. CNC 3 axis electronic programmer with parallel fence, blade tilting and blade lifting.

Elektronische Formatkreissäge Astra Digit/E

In der elektronischen Formatkreissäge ASTRA DIGIT/E ist die höchste Technologie vereinigt, die eine Kreissäge bieten kann. Diese Maschine, die entworfen und konzipiert wurde, um den Schnitt von Holzplatten zu vereinfachen und zu beschleunigen, gewährleistet außerdem ein genaueres Arbeiten, das den Maschinenbediener zufriedenstellen wird. Die wichtigsten Eigenschaften dieser Maschine sind:

GENAUIGKEIT: Alle Instrumente haben CNC-Funktionen. Der motorisierte Parallelanschlag führt eine schnelle und genaue Positionierung durch (+/- 0,1 mm). Die Digitalanzeige der Sägeblattneigung arbeitet mit einer Genauigkeit von +/- 0,1°. Diese Präzision bedeutet eine große Zeitersparnis vor allem bei Folgebearbeitungen, bei denen die Maßgenauigkeit von grundlegender Wichtigkeit ist.

KOMFORT: Alle Steuerungen der Maschine befinden sich auf der Pendelschalttafel, von der aus der Maschinenbediener alle Schnittmaße automatisch einstellen kann. Auf diese Weise werden die langen Vorbereitungszeiten der Maschine eliminiert. Die parallelogrammförmige Schutzvorrichtung kann einfach beiseite genommen werden, um Bearbeitungen über dem Sägeblatt durchzuführen.

ZWECKMÄSSIGKEIT: Die elektronische Programmierereinheit Casolin wurde dahingehend entwickelt, daß sich die Bedienung auch für weniger fachkundige Arbeiter einfach gestaltet. Sie ermöglicht die Speicherung von bis zu 400 verschiedenen Arbeitspositionen mit der Möglichkeit der automatischen Erfassung der Werte. Sie ist in zwei Ausführungen verfügbar:

- 1-Achs CNC Programmierereinheit für den Parallelanschlag. Motorisierte Sägeblattstellungen mit digitaler Neigungsanzeige.
- 3-Achs CNC Programmierereinheit für Parallelanschlag, Sägeblattneigung und Sägeblatthöhe.

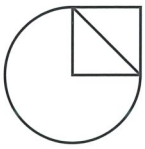

Astra TOP/I Postforming Digit

Lama incisore con sollevamento elettropneumatico.

Regolazione meccanica incisore centesimale con sistema ad assoluta assenza di giochi meccanici, completamente montato su cuscinetti obliqui di precisione. Gruppo lama incisore con movimento di salita circolare per un migliore angolo di contatto tra i denti della lama e la parte postformata. Protezione lama con aspirazione incorporata e 2 posizioni di lavoro, con e senza incisore per la massima praticità di utilizzo. La macchina è compresa di tutti i dispositivi antinfortunistici per la massima sicurezza dell'operatore.

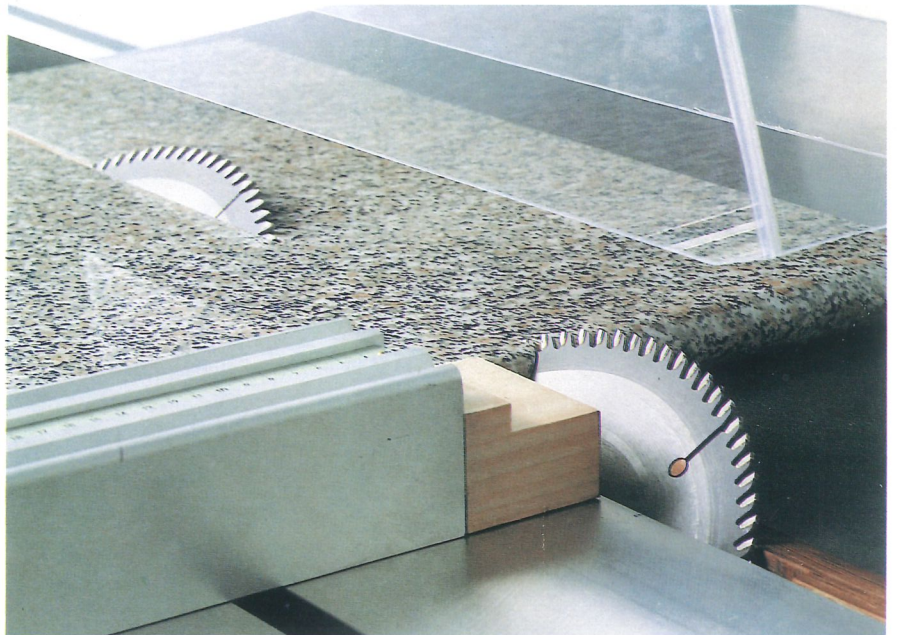

Scorer blade with electropneumatic lifting.

Mechanical adjustment of centesimal scorer with system for total absence of mechanical play completely mounted on precision skew bearings. Scorer blade unit with circular upward movement for a better contact angle between the teeth of the blade and the postformed piece. Blade guard with in built suction and 2 working positions, with and without scorer for maximum practicality. The machine is equipped with all the safety devices to ensure maximum safety of the operator.

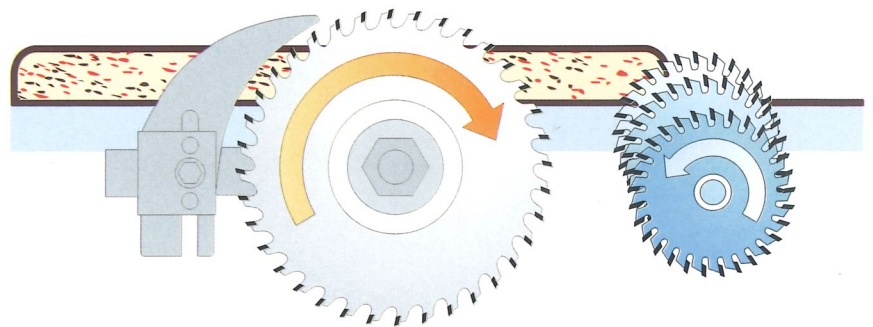

Vorritzblatt mit elektropneumatischer Höhenverstellung.

Mechanische Verstellung des zentesimalen Vorritzers, mit einem komplett auf maßgenauen Schräglagern montierten System, durch das die Entstehung eines mechanischen Spiels ausgeschlossen ist. Das Vorritzblatt-Aggregat führt eine kreisförmige Aufwärtsbewegung durch, um einen besseren Kontaktwinkel zwischen den Vorritzerzähnen und einer bereits bearbeiteten Oberfläche zu erhalten. Die Sägeblattschutzvorrichtung mit eingebauter Absaugung kann in zwei Arbeitspositionen, mit oder ohne Vorritzblatt, eingesetzt werden, wodurch sich eine einfache Handhabung ergibt. Die Maschine ist mit allen Unfallschutzvorrichtungen ausgestattet, die größtmögliche Sicherheit des Bedieners gewährleisten.

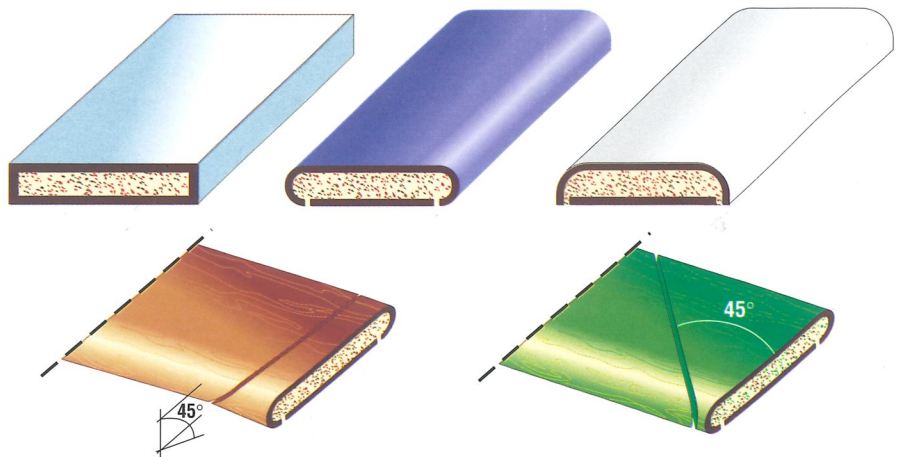

Altezza di taglio 90°	Height of cut with blade 90°	Schnitthöhe 90°	65 mm
Altezza di taglio 45°	Height of cut with blade 45°	Schnitthöhe 45°	45 mm
Ø lama sega	Ø saw blade	Ø des Sägeblatts	300 ÷ 400 mm
Ø lama incisore	Ø scorer blade	Ø des Vorritzblatts	250 mm
Potenza del motore	Motor power	Motorleistung	(kW/PS) 1,1/1,5
Velocità di rotazione g/1'	Rotating speed Rpm	Drehgeschwindigkeit U/min.	6000
Ø albero porta lama incisore	Ø scorer blade-holding spindle	Ø der Vorritzerwelle	25 mm

Rumorosità secondo norme ISO 7960 Allegati (A) Noise level as ISO 3744/7960 standards Annexes (A) Geräuschpegel laut ISO-Norm 7960 Anlagen (A)		senza aspirazione without extraction ohne Absaugung		con aspirazione with extraction mit Absaugung	
		a vuoto idling im Leerlauf	in lavorazione in operation bei Bearbeitung	a vuoto idling im Leerlauf	in lavorazione in operation bei Bearbeitung
Livello pressione acustica posto operatore Sound pressure level work position Schalldruckpegel am Arbeitsplatz	L _{aeq} dB. (A)			83.1	95
Livello potenza acustica posto operatore Sound power level work position Schalleistungspegel am Arbeitsplatz	L _{wa} dB. (A) mW (A)			96.2	101
Livello di pressione acustica istantanea: Instantaneous sound pressure level: Unmittelbarer Schalldruckpegel:	< 130 dB	Fattore di correzione K= Correction factor K= Korrektionsfaktor K=		3.8 dB (A)	

Difesa dell'ambiente e della salute dell'operatore.

La ditta Casolin ha sempre avuto una particolare attenzione al rispetto dell'ambiente e della salute dell'operatore. Con la nuova serie digit, attraverso sofisticati accorgimenti si sono ottenuti valori di rumorosità e di emissione delle polveri molto bassi.

Putting the environment and operator's health first.

Casolin has always paid particular attention to the protection of the environment and the health of the operator. Special measures have been taken with the new digit range to ensure extremely low noise and dust emission.

Emissione di polverosità specifica secondo norme Specific dust emission according to standards Emission spezifischen staubs nach Norm	BG - FA "HOLZ" 4/90 - 1.1
Prima postazione di misura = First measurement point = Erste Meßstellung =	0.70 (mg/m ³)
Seconda postazione di misura = Second measurement point = Zweite Meßstellung =	0.52 (mg/m ³)

Schutz der Umwelt und der Gesundheit des Arbeiters.

Die Firma Casolin hat seit jeher dem Schutz der Umwelt und der Gesundheit des Arbeiters große Aufmerksamkeit gewidmet - bei der neuen Serie digit konnten aufgrund von besonderen Maßnahmen sehr geringe Werte bei Geräusentwicklung und Staubemissionen erreicht werden.

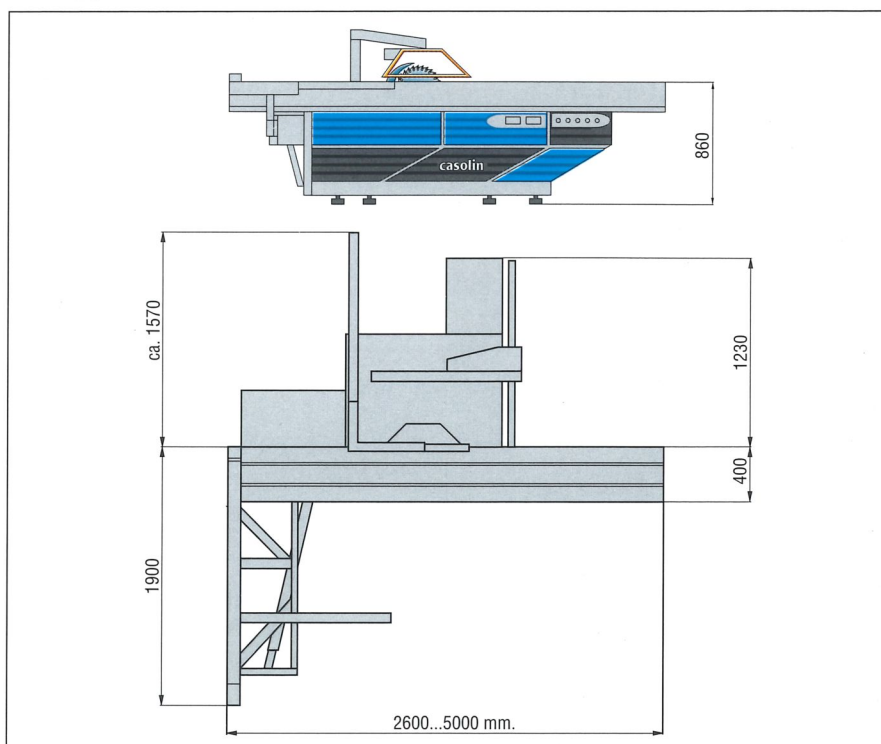

Dimensioni di ingombro Overall dimensions Aussenabmessungen

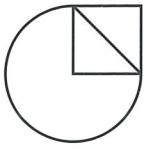

Dotazioni di serie - Standard accessories - Standardzubehör

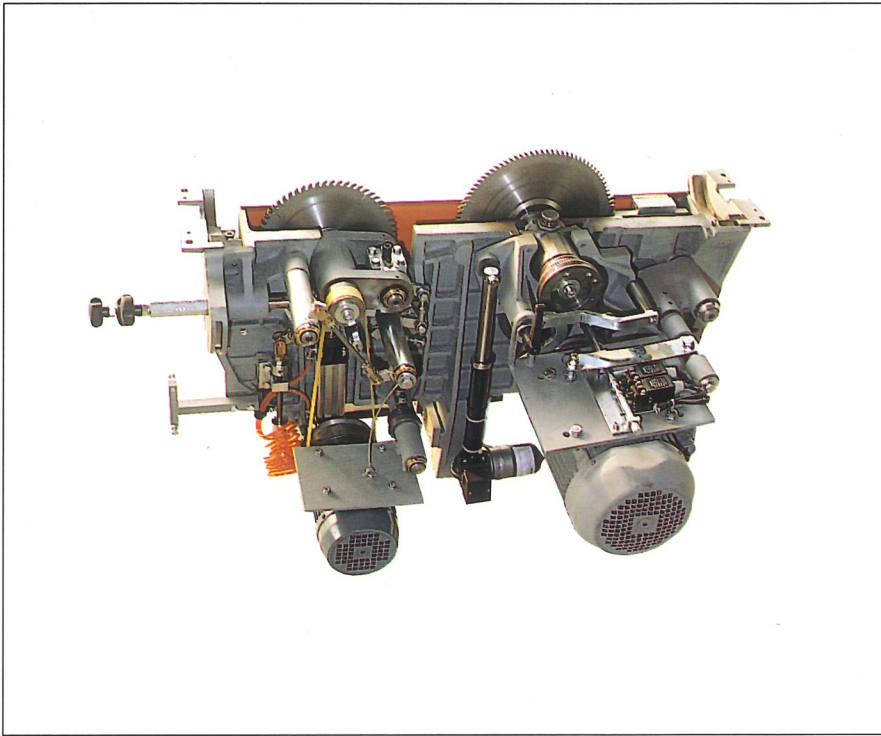

Gruppo a segare

composto da un monoblocco in ghisa con struttura ad anello chiuso. I cuscinetti a sfera precaricati, assicurano un funzionamento senza oscillazioni degli alberi porta lama. Tutte le parti rotanti sono equilibrate elettronicamente e lubrificate a vita.

Sawing unit

composed of a closed ring-shaped block made of cast iron. Spring loaded ball bearings ensure smooth operation of the blade-holding shafts without oscillations. All the rotating parts are electronically balanced and lubricated electronically for life.

Das Sägeaggregat

besteht aus einer einteiligen Gußstruktur mit geschlossenem Steuerkreis. Vorbela-stete Kugellager gewährleisten einen schwingungsfreien Betrieb der Sägeblat-twellen. Alle drehenden Teile sind elek-tronisch ausgewuchtet und nichtzuö-lend.

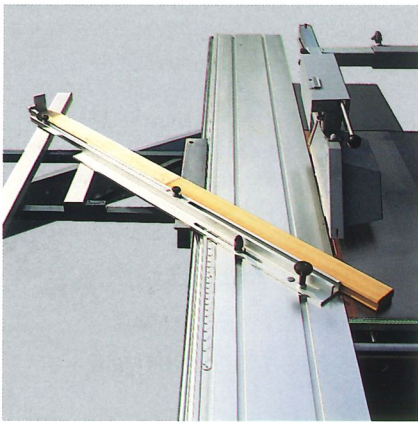

▲ Registro per taglio inclinato regolabile da -30° a $+45^\circ$ e battuta spostabile fino a 2100 mm.

▲ Fence for inclined cut adjustable from -30° to $+45^\circ$ and fence which can be moved up to 2100 mm.

▲ Anschlag für Schrägschnitte, einstellbar von -30° bis $+45^\circ$ und verstellbar bis 2100 mm.

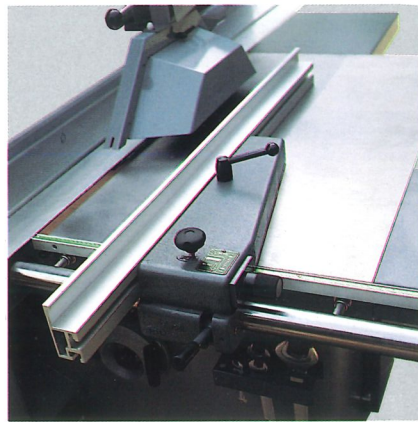

▲ Registro parallelo a 2 posizioni. Bloccaggio rapido ad eccentrico e regolazione micrometrica. Larghezza di taglio 1100 mm. A richiesta 1300 ÷ 1500 mm. (ASM)

▲ Parallel fence with 2 positions. Rapid cam clamping and micrometric adjustment. Cutting width 1100 mm. On request, 1300 ÷ 1500 mm. (ASM)

▲ Parallelanschlag mit 2 Positionen. Mit Exzenterhebel für ein schnelles Blockieren und mikrometrischer Einstellung. Schnittbreite: 1100 mm. Auf Wunsch 1300 ÷ 1500 mm. (ASM)

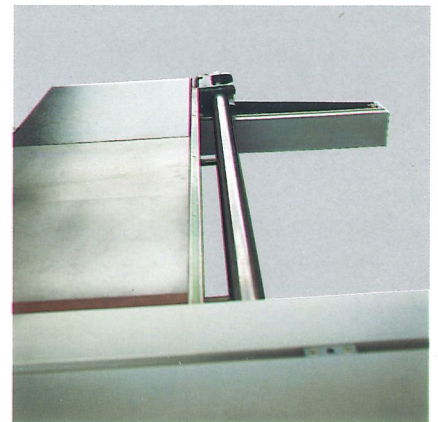

▲ Registro parallelo ribaltato per la sezionatura dei pannelli di grandi dimensioni.

▲ Overturned parallel fence for the cutting of large panels.

▲ Abgeklappter Parallelanschlag für die Bearbeitung von Platten mit großen Ausmaßen.

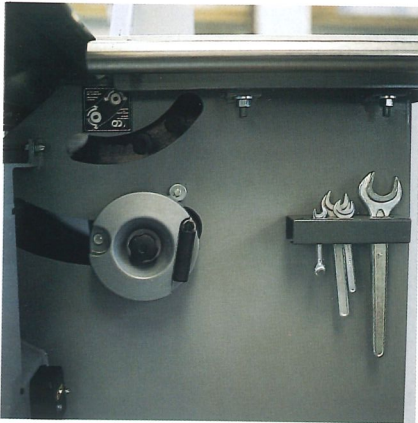

- ▲ **Regolazione meccanica incisore** con sistema ad assoluta assenza di giochi meccanici.
- Volantino sollevamento lama (Astra Digit).
- Pratico supporto porta utensili.

- ▲ **Mechanical adjustment of the scorer** with a system completely free of mechanical play.
- Handwheel for blade lifting (Astra Digit).
- Pratical tool-holding support.

- ▲ **Mechanische Vorritzereinstellung** mit System zur Vermeidung eines mechanischen Spiels.
- Handrad für die Anhebung des Sägeblatts
- Praktischer Werkzeughalter.



- ▲ **Indicatore digitale** gradi di inclinazione lama da 0° a 45°.

- ▲ **Digital instrument** for 0° to 45° blade tilting.

- ▲ **Digitalanzeige** der Sägeblattneigung von 0° bis 45°.

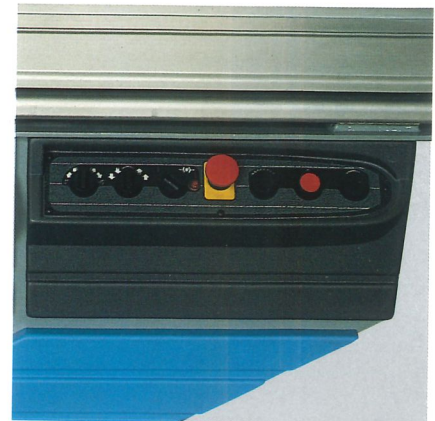

- ▲ **Movimenti motorizzati** della lama a 2 velocità.

- ▲ **Electrically power driven** tilting and lifting of the blade with 2 speeds.

- ▲ **Motorisierte Verstellung** des Sägeblatts mit zwei Geschwindigkeiten.



Le macchine a NORMA CE hanno le seguenti dotazioni di serie:

- freno sul motore lama
 - visore velocità
 - parallelogramma protezione lama
 - prolunga piano
- Per la Astra Top/I Digit Post Forming è presente il freno anche sul motore incisore.

The standard machines CE have the following standard accessories:

- motor saw with brake
 - viewer for speed
 - parallelogram blade protection
 - table extension
- For the Astra Top/I Digit Post Forming the brake is also present on the scoring unit.

Alle der CE-NORM entsprechenden Maschinen verfügen über das folgende Standardzubehör:

- Sägemotor mit Bremse
 - Geschwindigkeitsanzeige
 - Parallelogrammförmige Sägeblatt-Schutzabdeckung
 - Arbeitstischverlängerung
- Bei dem Modell Astra Top/I Digit Post Forming ist auch der Vorritzsägenmotor gebremst.

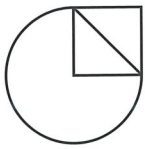

Dotazioni a Richiesta - Accessoires on request - Zubehör auf Wunsch

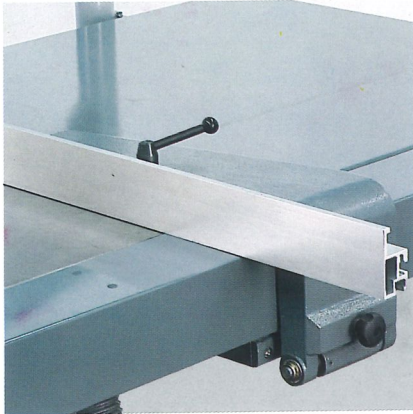

▲ **Squadra motorizzata** sul piano con visore digitale sulla guida parallela (SQ).

▲ **Motorized fence** on the plane with digital viewer on the parallel guide (SQ).

▲ **Motorisierter Winkel** auf dem Arbeitstisch, mit Digitalanzeige am Parallelanschlag (SQ).

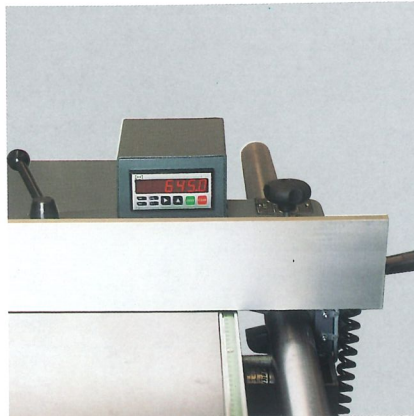

▲ **Visualizzazione digitale delle misure sulla guida parallela.** Il display indica la misura al 1/10 mm. A richiesta (DGP).

▲ **Digital adjustment of side on parallel fence.** The display indicates the measurement at 1/10 mm. On request (DGP).

▲ **Digitale Einstellung der Maße am Parallelanschlag.** Anzeigegenauigkeit 1/10 mm. Zubehör auf Wunsch (DGP).

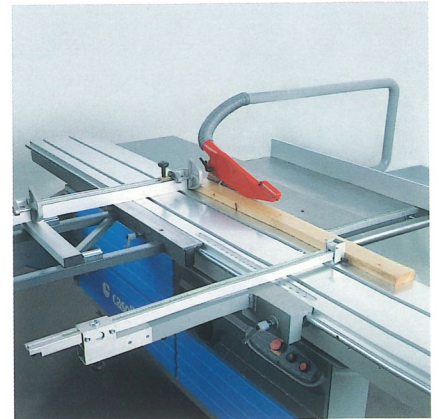

▲ **Registro per tagli paralleli** (optional) indicato per il taglio di pezzi stretti e lunghi sul carrello mobile. Di rapido montaggio. Può essere usato anche come pianetto supplementare per l'appoggio delle tavole in lavorazione (RTP).

▲ **Measuring fence for parallel cuts** (optional), recommended for cutting, long, narrow pieces on the moving carriage. Quick to install. It can also be used as a supplementary plane on which to rest the boards which are being worked on (RTP).

▲ **Ausschlag für Parallelschnitte** (wahlweise), angezeigt für den Schnitt von engen und langen Teilen auf dem beweglichen Schlitten. Schnell zu montieren. Kann auch als Zusatztischchen zur Unterstützung der in Bearbeitung befindlichen Bretter benutzt werden (RTP).

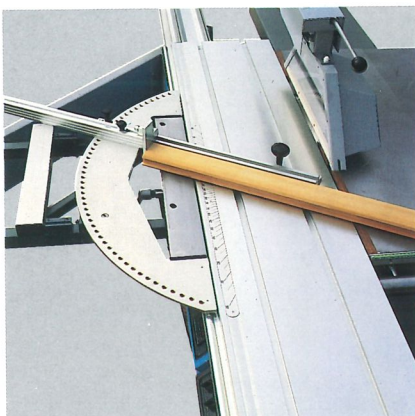

▲ **Registro per tagli inclinati** di precisione a passi di 2,5° montaggio rapido (RTI).

▲ **Fast assembly fence for inclined** precision cuts with 2,5° steps (RTI).

▲ **Anschlag für Präzisions-Schrägschnitte** in Schritten zu 2,5°, einfach anzubringen (RTI).

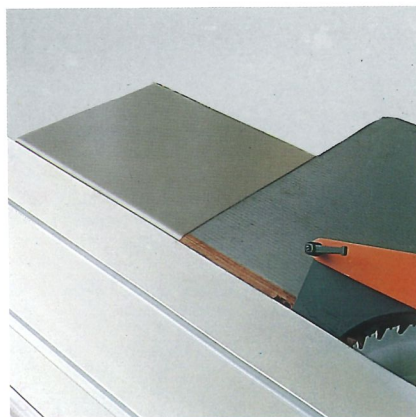

▲ **Prolunga per piano fisso** a richiesta (PPF).

▲ **Extension for fixed table** on request (PPF).

▲ **Verlängerung für den Arbeitstisch.** Zubehör auf Wunsch (PPF).



▲ **Visore velocità inserita** (VEL).

▲ **Viewer for speed** (VEL).

▲ **Geschwindigkeitsanzeige** (VEL).

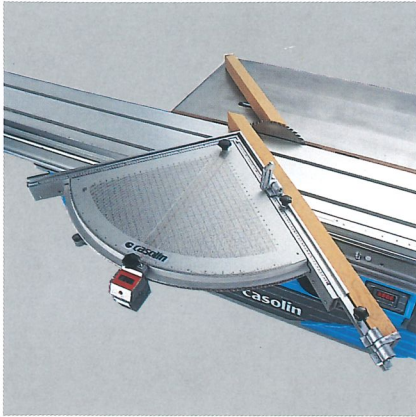

▲ **Dispositivo per tagli angolari** complementari completo di tavola trigonometrica e di lettura digitale decimale (DTA).

▲ **Device for complementary angular cuts** complete with trigonometrical table and decimal digital viewer (DTA).

▲ **Doppelgehrungsanschlag für mehreckige Schnitte**, mit trigonometrischer Tabelle und digitaler Dezimalmaßanzeige (DTA).



▲ **Pressoio pneumatico** per il taglio di materiale plastico sottile o di impiallacciatura a pacchi (PPN).

▲ **Pneumatic wood-holder arm** for cutting thin plastic material or wood veneering (PPN).

▲ **Pneumatischer Niederhalter** für die Bearbeitung von dünnen Material oder Furniermaterialien im Paket (PPN).

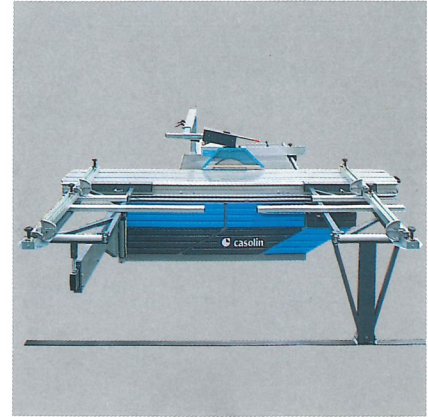

▲ **Seconda slitta trasversale** con rullo d'appoggio fisso con rotaia di scorrimento (SST).

▲ **Double cross slide** (SST).

▲ **Zweiter Querschlitten** mit fester Stützrolle mit Laufschiene (SST).

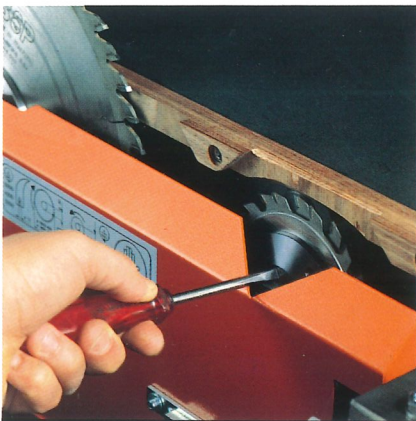

▲ **Lama incisore con regolazione continua della larghezza di taglio**. Consente una regolazione rapida e precisa da 2,8 mm a 3,6 mm della larghezza di taglio (RAP - RAP1).

▲ **Scoring blade with continuous adjustment of the cutting width**. Guarantees fast and accurate adjustment from 2,8 mm to 3,6 mm of the cutting width (RAP - RAP1).

▲ **Vorritzsäge mit ständiger Einstellung der Schnittbreite**. Ermöglicht eine rasche und präzise Einstellung der Schnittbreite von 2,8 bis 3,6 mm (RAP - RAP1).



▲ **Sollevamento pneumatico dell'incisore con regolazione micrometrica (brevettato)**. All'accensione del gruppo incisore, con il gruppo lama in funzione, la lama incisore si porta automaticamente all'altezza di lavoro prestabilita (INCP).

▲ **Pneumatic lifting of the scoring blade with micrometric adjustment (patented)**. When the scoring unit is switched on and the blade unit is operating, the scoring blade moves automatically to the pre-set working height (INCP).

▲ **Pneumatisches Anheben der Vorritzsäge mit mikrometrischer Einstellung (patentiert)**. Bei Einschalten des Vorritzaggregats bewegt sich das Vorritzblatt bei in Funktion befindlichem Säge-Aggregat automatisch auf die voreingestellte Arbeitshöhe (INCP).

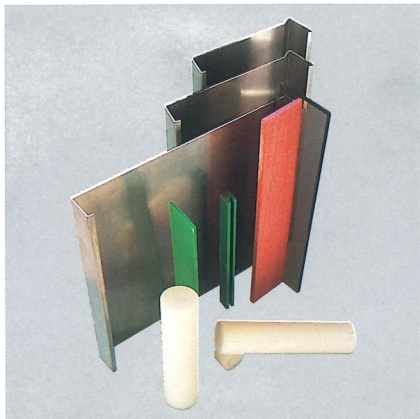
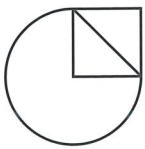

Le squadratrici Casolin non tagliano solamente i materiali legnosi. Da molto tempo le nostre macchine sono inserite in aziende che lavorano anche altri tipi di materiali: termoplastici, termoindurenti ed i più svariati profili in alluminio.

La macchina può inoltre essere accessoriata con un dispositivo automatico di lubrificazione della lama a nebbia d'olio per il taglio di materiali che tendono a fondere o di leghe di metallo leggero.

Spediteci un vostro campione per un taglio dimostrativo.

Casolin's circular saws can be used to cut more than just wood. For some time now we have been producing machines which process other types of materials: thermoplastics, thermosetting resins and many different types of aluminium sections.

The machine can also be fitted with an automatic oil-mist device for blade lubrication.

This is used during the cutting of light metal alloys or materials which tend to melt. Send us your sample for a demonstration cut.

Die Formatkreissägen von Casolin schneiden nicht nur Holzmaterialien. Seit langem werden unsere Maschinen in Betrieben eingesetzt, die auch andere Materialien bearbeiten: Thermoplast, wärmehärtende Stoffe (Duroplast) sowie verschiedenste Aluminiumprofile.

Die Maschine kann darüber hinaus für das Schneiden von leicht schmelzenden Materialien oder Leichtmetalllegierungen mit einer automatischen Vorrichtung zur Sägeblattschmierung im Öldunst ausgestattet werden.

Senden Sie uns ein Muster für einen Schnittversuch zu.

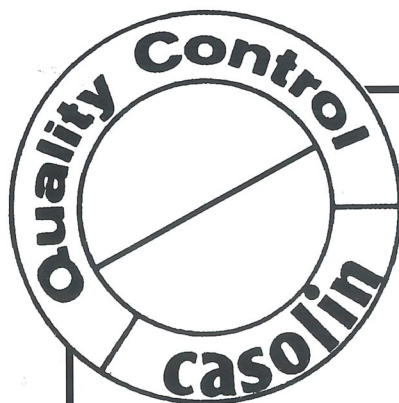

PIRELLI

SIEMENS

atos®

BRETER

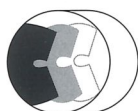

CAMOZZI

sälzer

SKF

cinghie Polyflex

La finalità perseguita dalla nostra azienda è la Qualità Totale della produzione. Le nostre macchine, oltre ad essere equipaggiate con i componenti reperiti nel mercato tra le migliori marche, subiscono un controllo qualità nel corso delle singole lavorazioni e durante l'assemblaggio.

Our company aims at achieving the Total Quality of the products. Our machines, besides being equipped with the best components available on the market, under go quality control during each manufacturing process and when they are assembled.

Ziel der Arbeit unseres Unternehmens ist es, ein Produkt herzustellen, das den höchsten Qualitätsansprüchen gerecht wird. Unsere Maschinen werden mit Bauteilen von Herstellern ausgestattet, die zu den Zuverlässigsten ihres jeweiligen Marktes zählen und sie werden sowohl im Lauf der einzelnen Bearbeitungen, als auch bei der Endmontage strengen Qualitätskontrollen unterzogen.

GRUPPO SEGA CIRCOLARE

Altezza di taglio con lama ø 300	mm 80 ca.
Altezza di taglio con lama ø 300 inclinata 45°	mm 56 ca.
Altezza di taglio con lama ø 400	mm 130 ca.
Altezza di taglio con lama ø 400 inclinata 45°	mm 90 ca.
Altezza taglio con lama ø 450	mm 155
ø fresa	mm 200 X 20
ø dell'albero porta lama	mm 30
Velocità di rotazione	g/1' 3200 - 4200 - 5000
Potenza del motore (Standard)	KW (HP) 4 (5,5)

CIRCULAR SAW UNIT

Height of cut with saw blade ø 300	mm 80 ca.
Height of cut with saw blade ø 300 at 45°	mm 56 ca.
Height of cut with saw blade ø 400	mm 130 ca.
Height of cut with saw blade ø 400 at 45°	mm 90 ca.
Cutter ø	mm 200 X 20
Spindle blade ø	mm 30
Spindle speed	rpm 3200 - 4200 - 5000
Motor power (Standard)	KW (HP) 4 (5,5)

KREISSÄGENAGGREGAT

Schnitthöhe mit Sägeblatt ø 300	mm 80 ca.
Schnitthöhe mit Sägeblatt ø 300 bei 45° Neigung	mm 56 ca.
Schnitthöhe mit Sägeblatt ø 400	mm 130 ca.
Schnitthöhe mit Sägeblatt ø 400 bei 45° Neigung	mm 90 ca.
ø der Fräser	mm 200 X 20
ø der Sägeblattwelle	mm 30
Drehgeschwindigkeit	U/min. 3200 - 4200 - 5000
Motorleistung (Standard)	kW (PS) 4 (5,5)

GRUPPO INCISORE

ø della lama	mm 125
ø dell'albero porta lama	mm 20
Velocità di rotazione dell'albero	g/1' 9000
Potenza del motore	KW (HP) 0,55 (0,75)

SCORING UNIT

Saw blade ø	mm 125
Spindle blade ø	mm 20
Spindle speed	rpm 9000
Motor power	KW (HP) 0,55 (0,75)

VORRITZAGGREGAT

ø des Vorritzblatts	mm 125
ø der Vorritzerwelle	mm 20
Drehgeschwindigkeit der Welle	U/1' rpm 9000
Motorleistung	kW (PS) 0,55 (0,75)

Lunghezza carrello mm Saddle length mm Schlittenlänge in mm	2600	3000	3200	3800	4300	5000
Peso netto kg Net weight kg Nettogewicht in kg	1100 ca.	1100 ca.	1100 ca.	1100 ca.	1100 ca.	1100 ca.

I dati tecnici non sono impegnativi e possono essere variati per miglioramenti.

The technical data are not binding and can be changed for the introduction of improvements.

Die technischen Daten sind unverbindlich und können im Fall von Verbesserungen abgeändert werden.

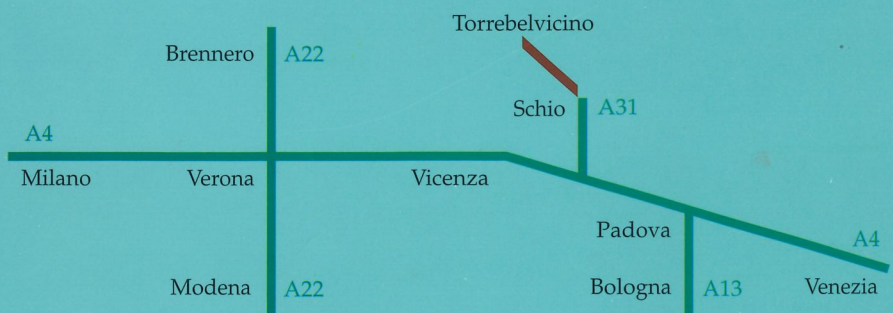

macchine lavorazione legno
woodworking machinery
Holzbearbeitungsmaschinen

36036 TORREBELVICINO
(Vicenza) ITALY - Viale Pasubio, 46
Tel. +39 0445 661290 (6 linee r. a.)
Fax +39 0445 661604
E-mail: info@casolin.com
<http://www.casolin.com>