

A. COSTA

group

informazioni

die
auskunft

informaciones

Informations

29



Macchine, impianti
e tecnologie del legno
Machines, plants and
technologies of the wood

SCORNICIATRICI A C.N.C. AD ALTA FLESSIBILITÀ
C.N.C. HIGH FLEXIBILITY MOULDING MACHINES
MOLDURERA A C.N.C. DE ALTA FLEXIBILIDAD
NC- GESTEUERTER KEHLAUTOMAT MIT HOHER FLEXIBILITÄT
ПРОФИЛИРУЮЩИЕ СТАНКИ С Ц.П.У. И ВЫСОКОЙ ГИБКОСТЬЮ ПРИМЕНЕНИЯ

GLOBUS 23



GLOBUS 23

1) GLOBUS 237: Larghezza di lavoro 230 mm - Nr. 7 gruppi operatori. Particolarmente adatta alla realizzazione di profili.

GLOBUS 237: Working width 230 mm - Nr. 7 working units. Particularly suitable to profiles' making.

GLOBUS 237: Ancho de trabajo 230 mm. - N. 7 Grupos operadores. Particularmente indicada para la realización de perfiles.

GLOBUS 237: Arbeitsbreite 230 mm. - Nr. 7 Arbeitsaggregaten Geeignet für Profilmbearbeitung.

ГЛОБУС 237 - Рабочая ширина 230 мм. Число рабочих групп - 7 шт. Станок особенно подходит для производства профилей.

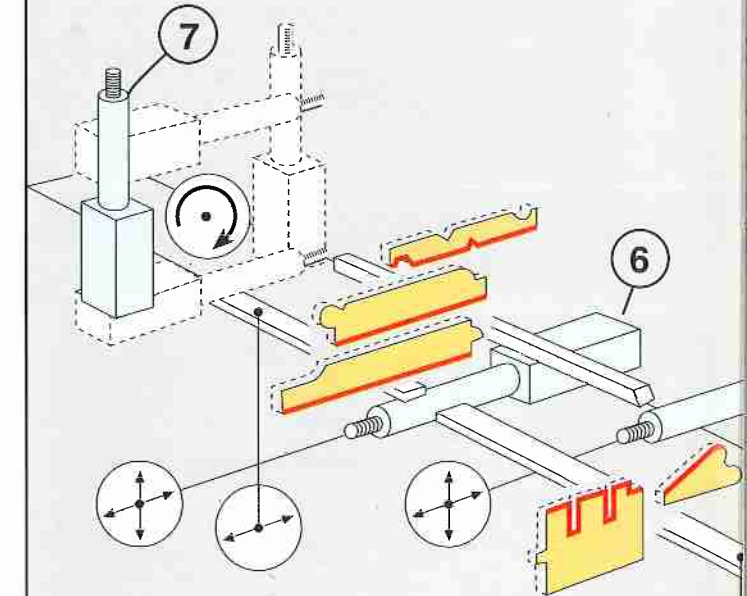

GLOBUS, rappresenta la nuova gamma di scórniciatrici a C.N.C. del gruppo A. COSTA.

La flessibilità, la modularità e il tipo di costruzione pesante, abbinato alla sofisticata gestione del controllo numerico, pongono la nuova gamma GLOBUS quale sintesi tecnologica di tutti i progetti realizzati dalla A. COSTA nel campo delle scórniciatrici.

GLOBUS, is the new range of A. COSTA group C.N.C. moulding machines.

Flexibility, modularity, the kind of heavy construction combined with the sophisticated operating of numeric control, place the new range GLOBUS as the technological synthesis of all the projects carried out by A. COSTA in the field of moulding machines.

GLOBUS, representa la nueva gama de moldureras a C.N.C. del Grupo A. COSTA.

La flexibilidad, modularidad y la construcción de tipo pesado, combinadas con la sofisticada gestión del control numérico, hacen de la nueva gama GLOBUS la síntesis tecnológica de todos los proyectos realizados por la A. COSTA en el campo de las máquinas moldureras.

GLOBUS stellt die neue Reihe der NC-gesteuerten Kehlmaschinen der Gruppe A. COSTA dar.

Die Flexibilität, das Baukastensystem und die stabile Struktur sowie die raffinierte Verwaltung durch die NC-Steuerung ergeben die neue Reihe GLOBUS. Die technologischen Kenntnisse, die die Fa. A. COSTA bei der Realisierung von Kehlmaschinen-Projekten erworben hat, wurde zusammengefasst und in die neue Kehlmaschine GLOBUS gesteckt.

ГЛОБУС - это новая гамма профилирующих станков с Ц.П.У., выпускаемая на заводах А. КОСТА.

Гибкость, модульность и тяжелый тип конструкции, вместе с совершенным цифровым управлением ставят новую гамму ГЛОБУС во главе всех проектов, реализованных на фирме А. КОСТА, в секторе профилирующих станков. Гамма ГЛОБУС является их технологическим синтезом.



2) GLOBUS 237 - con cabina di insonorizzazione
GLOBUS 237- with sound-proofing cabins
GLOBUS 237 - Con cabina de insonorización.
GLOBUS 237- mit Schallschutzkabine
ГЛОБУС 237 - С шумоглушительной кабиной

3) Gruppo profilatore sinistro
Left profiling unit
Grupo perfilador izquierdo
Linkes Proflieraggregat
Профилирующая группа слева

4) Gruppi operatori in entrata, con sistema di traino
Working units at the infeed, with feeding unit
Grupos operadores a la entrada, con sistema de arrastre
Arbeitsaggregate am Einlauf, mit Vorschub
Рабочие группы на входе с тянущей системой



- | | |
|--|---|
| 1 - Gruppo orizzontale inferiore | 5 - Grupo horizontal superior, longitud útil del árbol 250 mm, diámetro 40/50 mm, carrera 170 mm. |
| 2 - Gruppo orizzontale superiore | 6 - Grupo horizontal inferior |
| 3 - Gruppo verticale destro, lunghezza utile albero 350mm, diametro 40/50mm, corsa 280mm. | 7 - Grupo horizontal con rotación de 360° |
| 4 - Gruppo verticale sinistro, lunghezza utile albero 350mm, diametro 40/50mm, corsa 280mm. | |
| 5 - Gruppo orizzontale superiore, lunghezza utile albero 250mm, diametro 40/50mm, corsa 170mm. | 1 - Unteres, horizontales Aggregat |
| 6 - Gruppo orizzontale inferiore | 2 - Oberes, horizontales Aggregat |
| 7 - Gruppo universale con rotazione di 360°. | 3 - Rechtes, vertikales Aggregat, Aufspannlänge 350 mm., Durchmesser 40/50., Hub 280 mm. |
| | 4 - Linkes, vertikales Aggregat, Aufspannlänge 350 mm., Durchmesser 40/50 mm., Hub 280 mm. |
| | 5 - Oberes, horizontales Aggregat, Aufspannlänge 250 mm., Durchmesser 40/50., Hub 280 mm. |
| | 6 - Unteres, horizontales Aggregat |
| | 7 - Universales Aggregat mit 360° Drehung |
| | 1 - Нижняя горизонтальная группа |
| | 2 - Верхняя горизонтальная группа |
| | 3 - Правая вертикальная группа, полезная длина вала 350 мм диаметр 40/50 мм, ход 280 мм. |
| | 4 - Левая вертикальная группа, полезная длина вала 350 мм диаметр 40/50 мм, ход 280 мм. |
| | 5 - Верхняя горизонтальная группа, полезная длина вала 250 мм диаметр 40/50 мм, ход 170 мм. |
| | 6 - Нижняя горизонтальная группа |
| | 7 - Универсальная группа с поворотом на 360°. |
| 1 - Bottom horizontal unit | |
| 2 - Top horizontal unit | |
| 3 - Right vertical unit, spindle working length 350 mm, diameter 40/50 mm, stroke 280 mm. | |
| 4 - Left vertical unit, spindle working length 350 mm, diameter 40/50 mm, stroke 280 mm. | |
| 5 - Top horizontal unit, spindle working length 250 mm, diameter 40/50 mm, stroke 170 mm. | |
| 6 - Bottom horizontal unit. | |
| 7 - Universal unit with 360° rotation. | |
| 1 - Grupo horizontal inferior. | |
| 2 - Grupo horizontal superior. | |
| 3 - Grupo vertical derecho, longitud útil del árbol 350 mm, diámetro 40/50 mm, carrera 280 mm. | |
| 4 - Grupo vertical izquierdo, longitud útil del árbol 350 mm, diámetro 40/50 mm, carrera 280 mm. | |

GLOBUS 237: Ancho de trabajo 230 mm. - N. 7 Grupos operadores. Particularmente indicada para la realización de perfiles.

GLOBUS 237: Arbeitsbreite 230 mm. - Nr. 7 Arbeitsaggregaten Geeignet für Profilarbeitung.

ГЛОБУС 237 - Рабочая ширина 230 мм Число рабочих групп - 7 шт. Станок особенно подходящий для производства профилей.



- 2) GLOBUS 237 - con cabina di insonorizzazione
GLOBUS 237 - with sound-proofing cabins
GLOBUS 237 - Con cabina de insonorización.
GLOBUS 237 - mit Schallschutzkabine
ГЛОБУС 237 - C шумоглушительной кабиной
- 3) Gruppo profilatore sinistro
Left profiling unit
Grupo perfilador izquierdo
Linkes Profilieraggregat
Профилирующая группа слева

- 4) Gruppi operatori in entrata, con sistema di traino
Working units at the infeed, with feeding unit
Grupos operadores a la entrada, con sistema de arrastre
Arbeitsaggregate am Einlauf, mit Vorschub
Рабочие группы на входе с тяговой системой

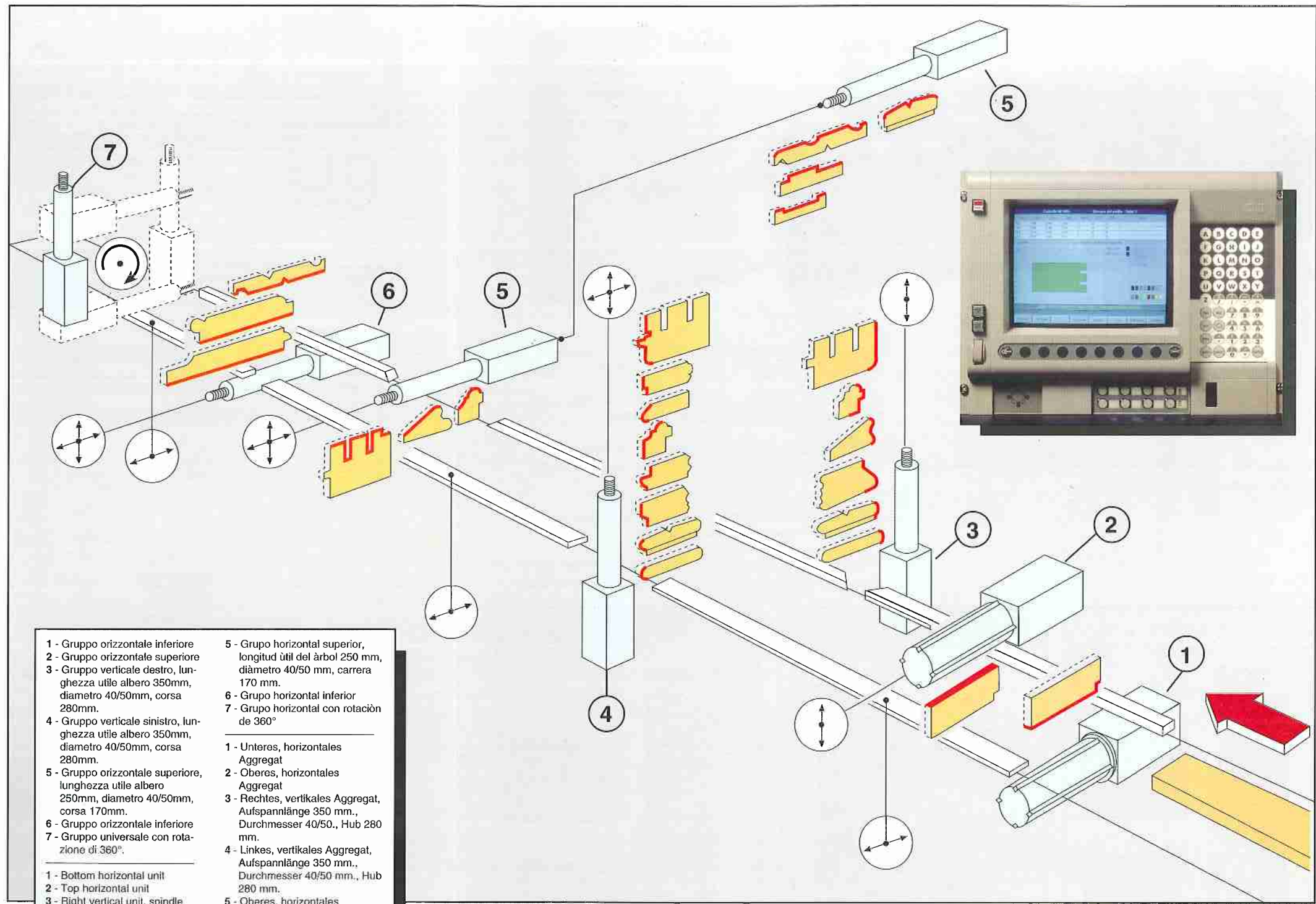

- | | |
|--|---|
| <ul style="list-style-type: none"> 1 - Gruppo orizzontale inferiore 2 - Gruppo orizzontale superiore 3 - Gruppo verticale destro, lunghezza utile albero 350mm, diametro 40/50mm, corsa 280mm. 4 - Gruppo verticale sinistro, lunghezza utile albero 350mm, diametro 40/50mm, corsa 280mm. 5 - Gruppo orizzontale superiore, lunghezza utile albero 250mm, diametro 40/50mm, corsa 170mm. 6 - Gruppo orizzontale inferiore 7 - Gruppo universale con rotazione di 360°. | <ul style="list-style-type: none"> 5 - Grupo horizontal superior, longitud útil del árbol 250 mm, diámetro 40/50 mm, carrera 170 mm. 6 - Grupo horizontal inferior 7 - Grupo horizontal con rotación de 360° |
| <ul style="list-style-type: none"> 1 - Bottom horizontal unit 2 - Top horizontal unit 3 - Right vertical unit, spindle working length 350 mm, diameter 40/50 mm, stroke 280 mm. 4 - Left vertical unit, spindle working length 350 mm, diameter 40/50 mm, stroke 280 mm. 5 - Top horizontal unit, spindle working length 250 mm, diameter 40/50 mm, stroke 170 mm. 6 - Bottom horizontal unit. 7 - Universal unit with 360° rotation. | <ul style="list-style-type: none"> 1 - Unteres, horizontales Aggregat 2 - Oberes, horizontales Aggregat 3 - Rechtes, vertikales Aggregat, Aufspannlänge 350 mm., Durchmesser 40/50., Hub 280 mm. 4 - Linkes, vertikales Aggregat, Aufspannlänge 350 mm., Durchmesser 40/50 mm., Hub 280 mm. 5 - Oberes, horizontales Aggregat, Aufspannlänge 250 mm., Durchmesser 40/50., Hub 280 mm. 6 - Unteres, horizontales Aggregat 7 - Universales Aggregat mit 360° Drehung |
| <ul style="list-style-type: none"> 1 - Нижняя горизонтальная группа 2 - Верхняя горизонтальная группа 3 - Правая вертикальная группа, полезная длина вала 350 мм диаметр 40/50 мм, ход 280 мм 4 - Левая вертикальная группа, полезная длина вала 350 мм диаметр 40/50 мм, ход 280 мм 5 - Верхняя горизонтальная группа, полезная длина вала 250 мм диаметр 40/50 мм, ход 170 мм 6 - Нижняя горизонтальная группа 7 - Универсальная группа с поворотом на 360°. | <ul style="list-style-type: none"> 1 - Gruppo horizontal inferior. 2 - Grupo horizontal superior. 3 - Grupo vertical derecho, longitud útil del árbol 350 mm, diámetro 40/50 mm, carrera 280 mm. 4 - Grupo vertical izquierdo, longitud útil del árbol 350 mm, diámetro 40/50 mm, carrera 280 mm. |

La gestione di GLOBUS è affidata completamente al controllo numerico che ne aumenta la flessibilità di produzione, riducendone drasticamente i tempi morti dovuti al posizionamento utensili durante i cambi prodotto. Per ottimizzare comunque le diverse realtà produttive, la gamma GLOBUS è disponibile in vari livelli di automazione, in modo da soddisfare anche le più piccole necessità gestionali.

GLOBUS' operating is completely carried out by the numeric control which increases the production's flexibility and drastically reduces dead times due to the tool's positioning during product's changes. Nevertheless, in order to optimize the various productive realities, GLOBUS range of moulders is available in several levels of automation, so as to satisfy the smallest operating needs.

El manejo de GLOBUS está completamente a cargo del control numérico, el cual aumenta la flexibilidad de producción reduciendo drásticamente los tiempos muertos debidos al posicionado de las herramientas durante el cambio de producto. Para optimizar de todas formas la diferentes realidades productivas, la gama GLOBUS está disponible en various niveles de automatización, de modo que pueda satisfacer las más pequeñas necesidades de gestión.

Die Verwaltung von GLOBUS ist vollkommen der NC-Steuerung überlassen was zu einer erhöhten Produktionsflexibilität bringt und die Stillzeiten während der Werkzeugpositionierungen bei Produktionsänderung stark reduziert. Um die verschiedenen Produktionsmöglichkeiten zu optimieren wurde die Reihe GLOBUS mit verschiede-

nen Automatisierungen hergestellt. Somit werden auch die kleinsten Verwaltungsanforderungen erfüllt.

Станками гаммы ГЛОБУС полностью управляет Ц.П.У. обеспечивающее большую гибкость производства, драстичное уменьшение простоев для позиционирования режущего инструмента, при смене типа производства. Гамма ГЛОБУС выпускается с различными уровнями автоматизации, удовлетворяющие любые производственные нужды.

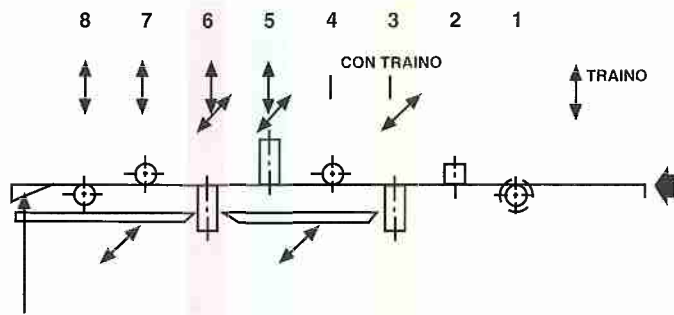

GLOBUS 238 - Larghezza di lavoro 230mm - Nr. 8 gruppi operatori. Particolarmente adatta alla lavorazione di serramenti.

GLOBUS 238 - Working width 230 mm - Nr. 8 working units. Particularly suitable for window frames' working.

GLOBUS 238 - Ancho de trabajo 230 mm., N. 8 Grupos operadores. Particolarmente indicada para la realización de aberturas.

GLOBUS 238 - Arbeitsbreite 230 mm. - Nr. 8 Arbeitsaggregaten. Geeignet für Fenster - und Türenfertigung.

ГЛОБУС 238 - Рабочая ширина 230 мм. Число рабочих групп - 8 шт. Станок особенно подходящий для производства столярки.

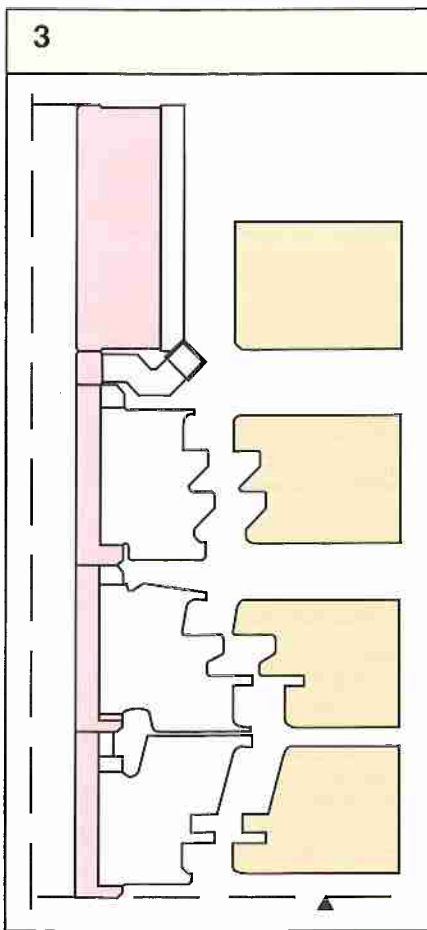

Gruppo verticale sinistro
Left vertical unit
Grupo vertical izquierdo
Linkes, vertikales Aggregat
Левая вертикальная группа

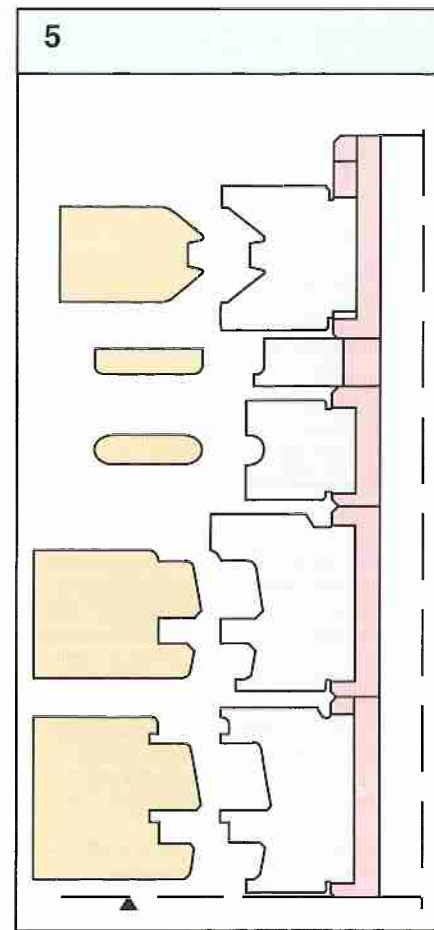

Gruppo verticale destro
Right vertical unit
Grupo vertical derecho
Rechtes, vertikales Aggregat
Правая вертикальная группа

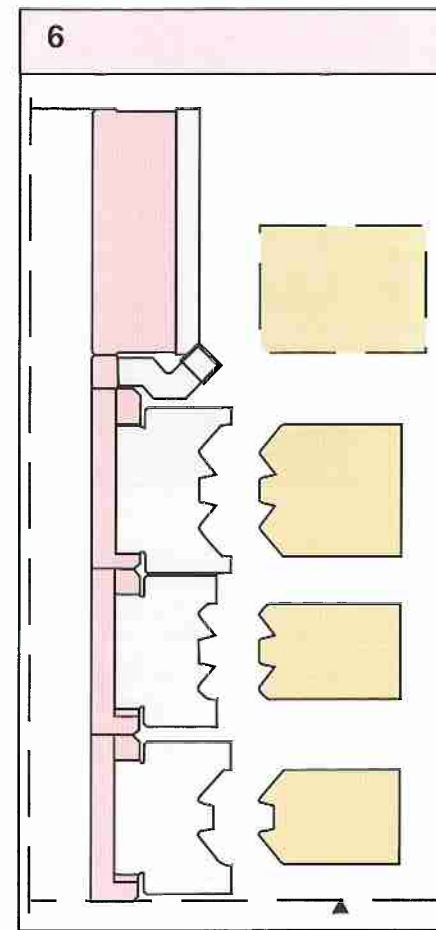

Gruppo verticale sinistro
Left vertical unit
Grupo vertical izquierdo
Linkes, vertikales Aggregat
Левая вертикальная группа

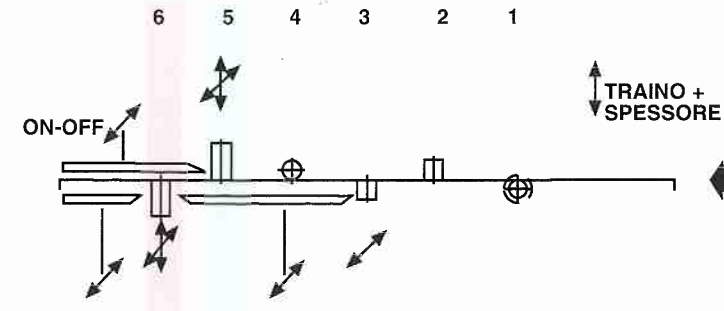

GLOBUS 236 - Larghezza di lavoro 230 mm - Nr. 6 gruppi operatori. Particolarmente adatta alla lavorazione di cornici.

GLOBUS 236 - Working width 230 mm - Nr. 6 working units. Particularly suitable for frames' working.

GLOBUS 236 - Ancho de trabajo 230 mm., N. 6 Grupos operadores. Particolarmente indicada para la realización de molduras.

GLOBUS 236 - Arbeitsbreite 230 mm. - Nr. 6 Arbeitsaggregaten. Geeignet für Rahmenbearbeitung.

ГЛОБУС 236 - Рабочая ширина 230 мм. Число рабочих групп - 6 шт. Станок особенно подходящий для производства рамок.

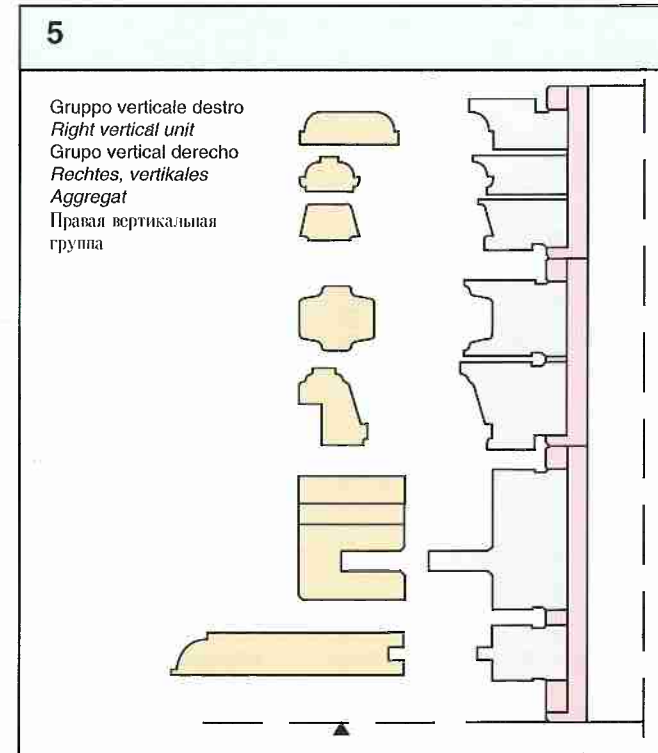

Gruppo verticale destro
Right vertical unit
Grupo vertical derecho
Rechtes, vertikales Aggregat
Правая вертикальная группа

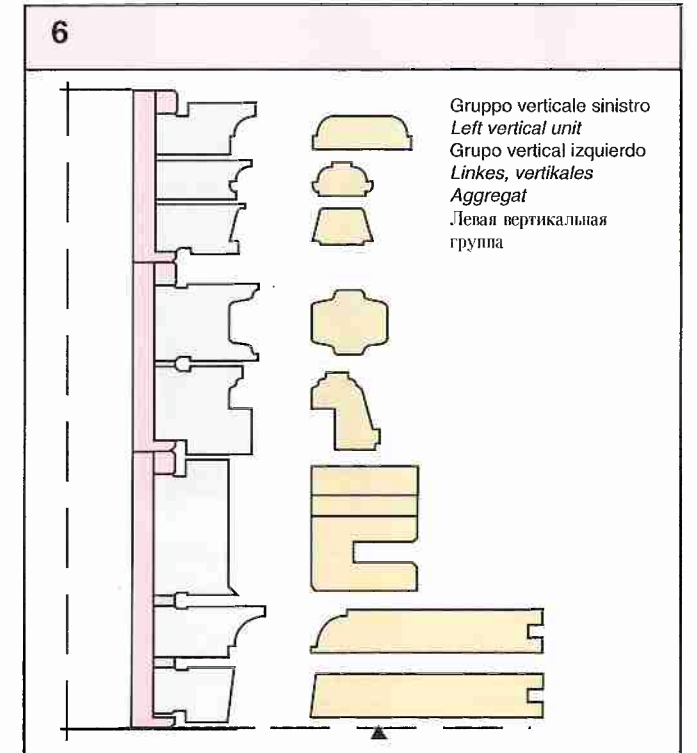

Gruppo verticale sinistro
Left vertical unit
Grupo vertical izquierdo
Linkes, vertikales Aggregat
Левая вертикальная группа



Gruppo pialla spessore
Thickness/planing unit
Grupo cepillo espesor
Dickenhobelaggregat
Группа строжки по толщине

La ditta si riserva tutte le modifiche alla costruzione delle macchine e loro caratteristiche.
Subject to modification of design and specifications without notice.
La société se réserve le droit de modifier la construction des machines ainsi que leurs caractéristiques.
Anderungen der Konstruktion und der technischen Daten vorbehalten.
Фирма оставляет за собой право на внесение изменений в конструкции и характеристиках станков.

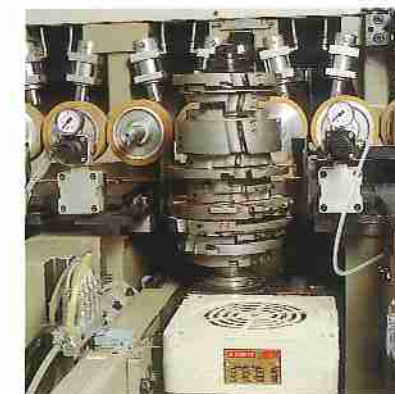

Gruppo multiutensile. Lunghezza utile albero 350 mm, diametro 40/50 mm, corsa 280 mm.

Multitools unit. Spindle working length 350 mm, diameter 40/50 mm, stroke 280 mm.

Grupo multiherramienta. Longitud útil árbol 350 mm, diámetro 40/50 mm., carrera 280 mm.

Hubspindel. Aufspannlänge 350 mm., Durchmesser 40/50 mm., Hub 280 mm.

Мульти-инструментальная группа. Полезная длина вала 350 мм диаметр 40/50 мм, ход 280 мм.

Gruppo orizzontale inferiore
Bottom horizontal unit
Grupo horizontal inferior
Untere Horizontalaggregat
Нижний горизонтальный узел

Gruppo orizzontale superiore
Top horizontal unit
Grupo horizontal superior
Obere Horizontalaggregat
Верхний горизонтальный узел

Gruppo verticale destro
Right vertical unit
Grupo vertical derecho
Rechtes Vertikalaggregat
Правая вертикальная группа

Gruppo verticale sinistro
Left vertical unit
Grupo vertical izquierdo
Linkes Vertikalaggregat
Левая вертикальная группа

Gruppo universale con rotazione di 360°
Universal unit with 360° rotation
Grupo universal con rotación 360°
Universalaggregat mit 360° Drehung
Универсальный узел с вращением на 360°

Predisposizione per altro gruppo
Arrangement for the fitting of another working unit
Predisposición para otro grupo
Vorbereitung für weiteres Aggregat
Готовность для дальнейшего узла



A. COSTA S.p.A.
36035 MARANO VICENTINO
Via Vittorio Veneto, 59

Tel. 0445/621200 r.a.
Tx 480262 COSTA I
Fax 0445/621006

