

®

COSMEC

MACCHINE PER LA
LAVORAZIONE
DEL LEGNO

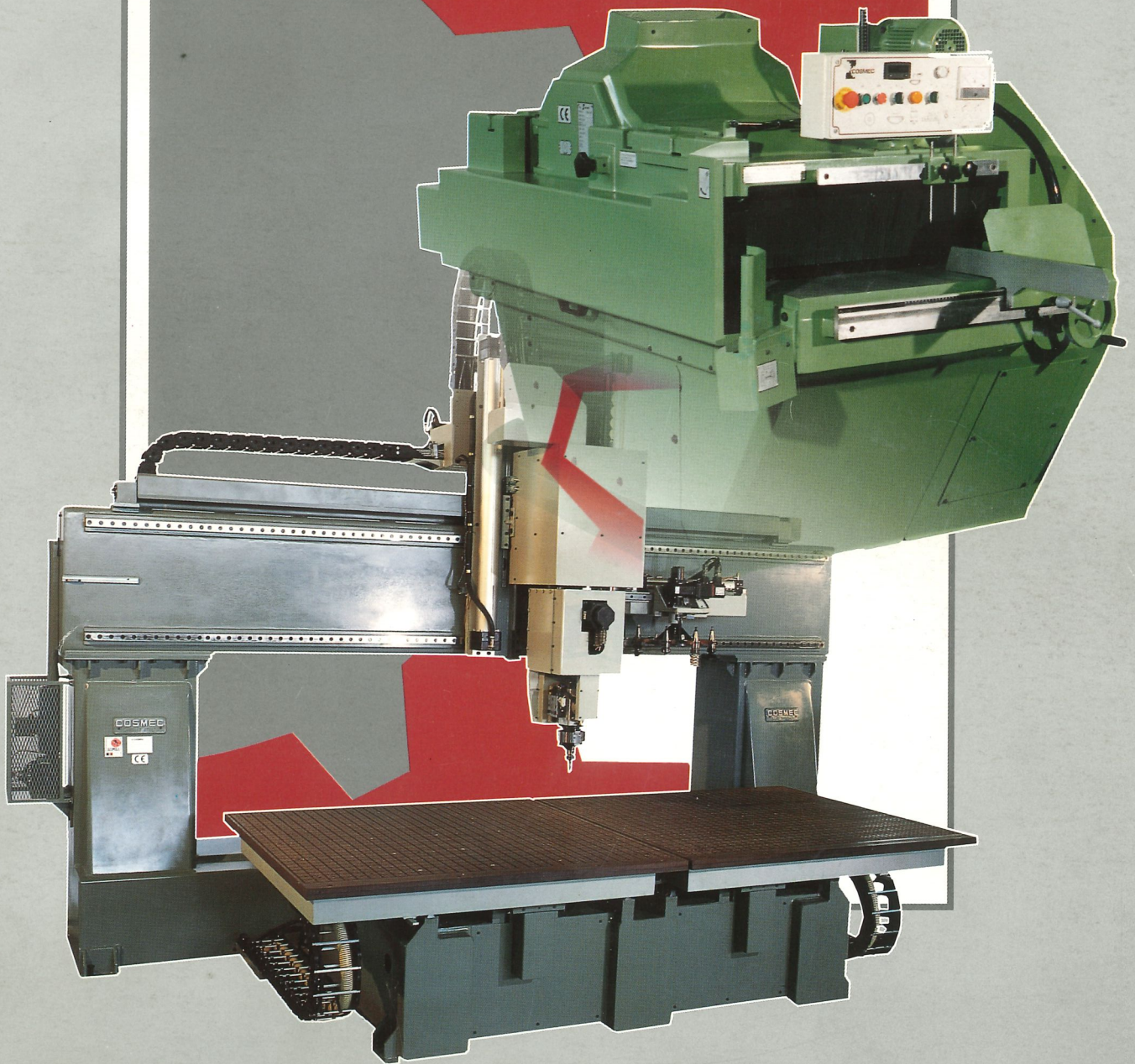

INDICE

1 Stabilimento

2 Ufficio tecnico
Progettazione

3 Servizio
post-vendita

4 Multilame

7 Centri di Lavoro a
controllo numerico

10 Particolari

13 Accessori



To celebrate 36 years of activity, COSMEC wishes to offer its special clientele an updated prospectus of the company's production capabilities, on the strength of which it has become a leading manufacturer of wood-working machines.

The company was founded in 1960 as a small-scale manufacturer of constructing small routing machines and multiblade saws; in recent years we have expanded and specialized our activity and created a wide range of machines to meet all kinds of customer requests.

Over the years we have acquired a wealth of first-hand experience in every aspect of woodworking and our expertise in woodworking machine manufacturing is widely recognized.

Al cumplir treinta y seis años de actividad, la COSMEC desea ofrecer a su estimada clientela un cuadro actualizado de sus propias capacidades productivas, que la han convertido en líder en la fabricación de máquinas para la madera.

Constituida en 1960 como empresa artesanal para la construcción de pequeñas fresadoras y multihojas, durante todos estos años ha ampliado y especializado su producción, hasta llegar a producir hoy en día una gama de máquinas capaces de satisfacer todo requerimiento del cliente.

Gracias a la experiencia acumulada durante este largo período, podemos con pleno derecho considerarnos expertos en el trabajo de la madera en su conjunto y en la problemática que le es propia.

По случаю 36-летия деятельности фирма СЩЫБУС хотела бы познакомить своих постоянных клиентов с актуальной картиной своих производственных возможностей, благодаря которым она стала международным лидером в области производства деревообрабатывающих станков.

Фирма возникла в 1960 году как ремесленное предприятие по выпуску малых фрезерных и многоножевых станков, а за истекшие годы она расширила и специализировала собственную продукцию, достигнув выпуска целой гаммы изделий, способных разрешить любую проблему заказчика.

Благодаря накопленному за такой период времени опыту работы мы можем с полным правом считать себя специалистами в области деревообработки, умеющими преодолеть все присущие ей трудности.

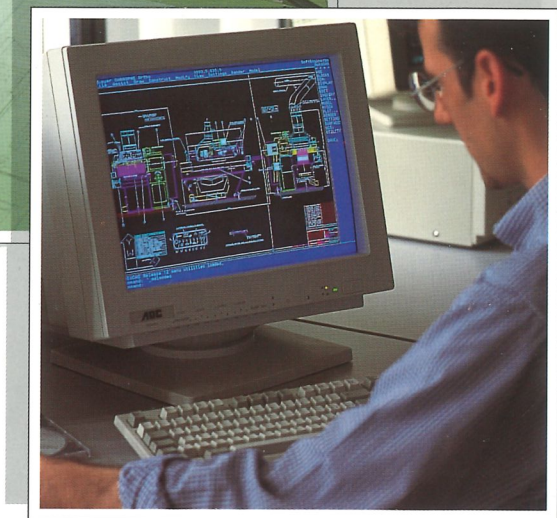

UFFICIO TECNICO PROGETTAZIONE

Requests are carefully considered and examined with the client, with a view to eliminating all problems beforehand and optimizing machine usage.

We employ highly specialized personnel with long-term experience to ensure that every request is fully satisfied.

We also hold programming courses at our offices and on clients' premises.

A team of experts is at hand to provide a rapid and efficient after-sales service to solve any kind of mechanical, electronic or programming problem as quickly as possible.

SERVIZIO POST-VENDITA

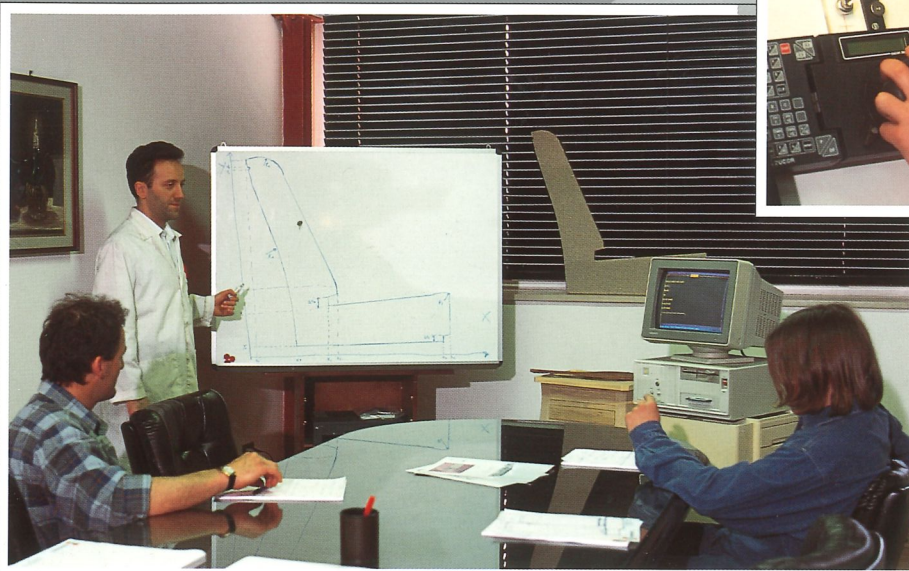
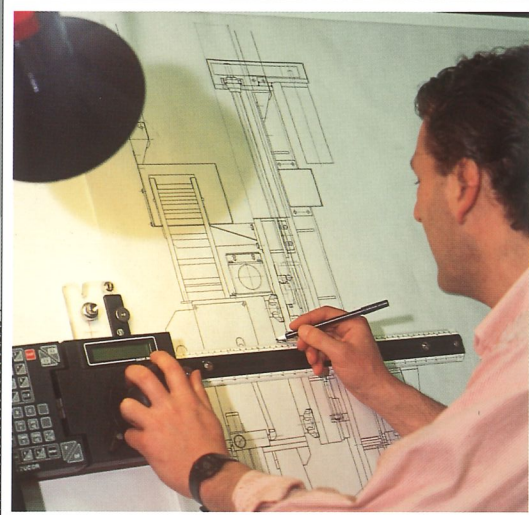

Los pedidos de nuestros clientes son cuidadosamente examinados y estudiados en conjunto con el cliente mismo; de esta manera es posible enfrentar todos aquellos problemas que, resueltos anticipadamente, permitirán optimizar el uso de la máquina.

Para este fin se dispone de personal altamente especializado y de amplia experiencia, que podrá resolver satisfactoriamente todo problema específico.

Además COSMEC organiza cursos de programación, tanto en sus propios establecimientos como en los del cliente.

Un equipo de técnicos ofrece un servicio rápido y eficiente de post-venta, que permite resolver en tiempo real cualquier problema mecánico, electrónico o de programación.

Запросы наших клиентов тщательно взвешиваются и изучаются совместно с самими покупателями; таким образом предотвращаются любые проблемы, которые будучи решенными заранее, дают возможность оптимально использовать станок в работе.

Для этого мы обращаемся к высоко специализированному персоналу, обладающему многолетним опытом работы по реализации любых частных запросов.

Кроме того на нашем предприятии и на предприятии заказчика проводятся курсы по программированию станков.

Имеется специальная группа технических специалистов по быстрому и эффективному послереализационному обслуживанию заказчиков для разрешения любых проблем в области механики, электроники и программирования в реальном времени.

MULTILAME

In all COSMEC multiblade units the motor drives the spindle shaft by means of oil-bath lubricated helicoidal gears; this optimises the use of motor power (94%) and permits significant savings in energy costs.

En todas las máquinas multihojas de producción COSMEC, la transmisión entre motor y eje mandril se obtiene mediante engranajes helicoidales en baño de aceite; esta solución permite aprovechar casi totalmente la potencia suministrada por el motor (94%), con un notable ahorro energético.

Во всех многоножевых станках производства фирмы СШЬЬУС передача между двигателем и валом шпинделя происходит посредством косозубых зубчатых колес, работающих в масляной ванне; такое решение позволяет использовать почти полностью производимую двигателем мощность (94%) при значительной экономии энергии.



SMB/160
SMB/200

The compact structure in stabilized steel with heavy gauge plate guarantees maximum stability even in the presence of high mechanical stresses.

The two main motors slide vertically on the same guideway, thereby guaranteeing high precision alignment between upper and lower cuts.

La estructura compacta, de acero estabilizado y de notable espesor, garantiza estabilidad máxima incluso en condiciones de gran esfuerzo.

Los dos motores principales se desplazan verticalmente sobre la misma guía, efectuándose así una perfecta alineación entre corte inferior y superior.

Компактная конструкция из стабилизированной стали большой толщины придает станку предельную устойчивость даже в условиях большой нагрузки.

Два главных двигателя скользят вертикально по одной и той же направляющей, обеспечивая идеальную выровненность между нижним и верхним срезом.

SM/320
SM/400



COSMEC's flagship machine tool (along with the smaller SM/320 model) features a solid cast iron structure which renders it invulnerable to any kind of impact or strain.

The conveyor is made of spheroidal cast iron, enabling it to withstand dynamic stress without risk of breakage and runs on guideways made of low-friction material.

Lubrication is automatic with adjustable pump activation frequency and oil feed; this permits significant savings in energy costs.

Anti kick-back guards and chip guards (3 of which double toothed) ensure maximum safety during work.

Máquina símbolo de la COSMEC (junto a la más pequeña SM/320), se caracteriza por su estructura, fabricada enteramente con hierro fundido de gran espesor, que la "insensibiliza" respecto de todas las fuerzas aplicadas o ejercidas.

La cinta de desplazamiento, que se mueve sobre guías de material de muy bajo coeficiente de roce, es de fundición esferoidal, material que permite absorber golpes sin peligro de roturas.

La lubricación se verifica de modo automático, con prerregulación tanto de la frecuencia de los bombeos como de la cantidad de aceite, lo que permite alcanzar notable ahorro de lubricante.

Protecciones antirretorno con para-astillas (tres de ellas de diente doble) confieren máxima seguridad en el trabajo.

Станок, являющийся символом фирмы СШЫУС (вместе с самым маленьким станком ШШ/320), отличается особенностью конструкции, полностью выполненной из чугуна большой толщины, что делает его "нечувствительным" к любому напряжению.

Коврик перемещения заготовки выполнен из чугуна с шаровидным графитом, который позволяет поглощать удары, предотвращая опасность разрывов; коврик скользит по направляющим из материала с низким коэффициентом трения.

Смазка осуществляется автоматически при предварительной регулировке частоты повторения накачки и количества масла, обеспечивая тем самым значительную экономию смазочного вещества.

Защитные козырьки от стружки (3 из которых с двойным зубом) придают максимальную безопасность работе на станке.



SM/400 L/M SM/320 L/M

COSMEC has designed multiblade units with 1 or 2 mechanically or electronically controlled programmable mobile blades, to meet the ever increasing need to save wood.

Siendo cada vez más importante la necesidad de ahorrar madera, la COSMEC prevé multihojas equipadas con 1 ó 2 hojas móviles, de mando mecánico o electrónico programable, utilísimas desde el punto de vista del ahorro.

Multiblade units with a new look, but the similar characteristics as other models, these are the smallest in the COSMEC range.

These models, like all others, are supplied in compliance with the EC standard 89/392 and following, in those countries where the standard is valid.

Nuevo "look" pero con características que son análogas a las de las otras multihojas; son las más pequeñas de la gama COSMEC.

Como todos, también estos modelos son suministrados de conformidad con lo dispuesto por la normativa CE 89/392 y siguientes en todos los países en que se encuentra vigente.

Самые маленькие станки фирмы СЩЫЬУС обновили свой внешний вид, но сохранили характеристики других многоножевых станков этой же серии.

Эти модели, как впрочем и все остальные, поставляются в соответствии с Нормативой ЕЭС 89/392 и последующих норм в страны, где данные нормы находятся в силе.

SM/100 SM/120

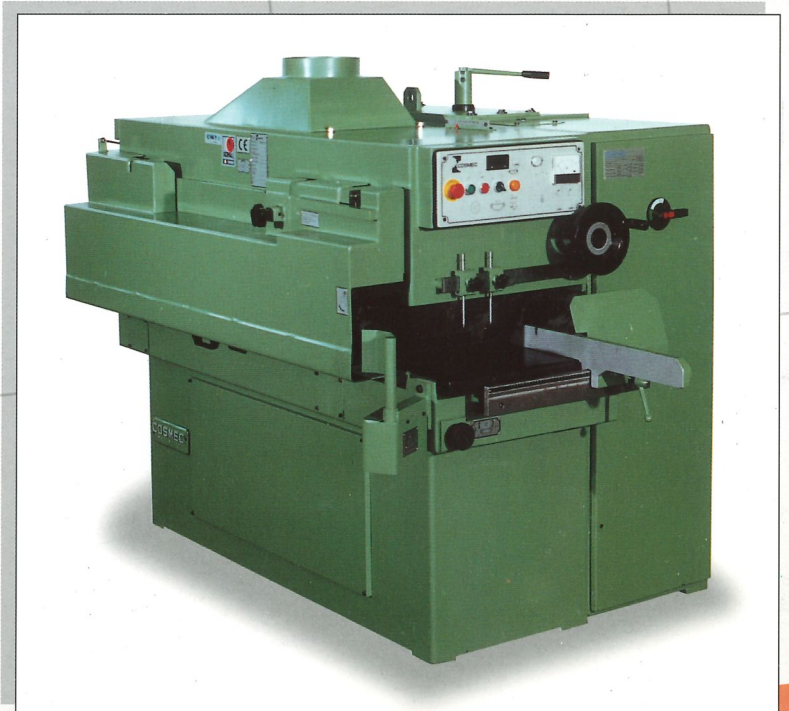

CENTRI DI LAVORO a controllo numerico

NR/26-35 PF

Highly versatile
woodworking centre with
working stroke from 1400 x
2600 mm to 3500 x 7500
mm, especially suitable for
large scale workpieces.

Centro de trabajo de gran
versatilidad, con carreras que
pueden variar entre 1400x2600
y 3500x7500 mm, apropiadas
para trabajar piezas de grandes
dimensiones.

Обработкающий центр
отличается большой гибкостью
применения с длиной шага от
1400 x 2600 мм до 3500 x 7500
мм для обработки
большеразмерных заготовок.

Woodworking centre with
fixed bridge and mobile worktable,
equipped with automatic tool
changer and boring unit with
independent spindles, completed
by angular head with 3 horizontal
sockets controlled continuously
over 360°.

Machine equipped with
protections in compliance with EC
standard 89/392 and following.

Centro de trabajo con puente
fijo y plano móvil, equipado con
cambio automático de
herramienta y grupo de
perforación con mandriles
independientes, con transmisión
angular de tres salidas
horizontales, controlado de modo
continuo en 360 grados.

Máquina equipada con
protecciones que se ajustan a la
normativa CE 89/392 y siguientes.

Обработкающий центр с
фиксированным мостом и подвижной
плитой оборудован автоматическим
устройством смены реза и
сверильным узлом с патронами с
независимым перемещением
кулачков и укомплектован угловым
контрприводом с тремя
горизонтальными выходами,
который непрерывно
контролируется на 360 градусов.

Станок оборудован защитами в
соответствии с Нормативой ЕЭС
89/392 и последующих норм.

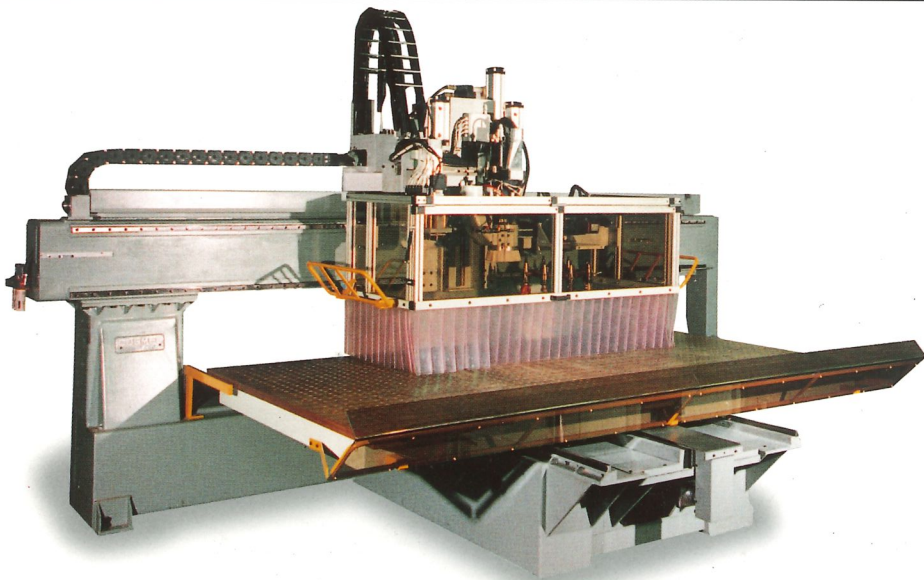
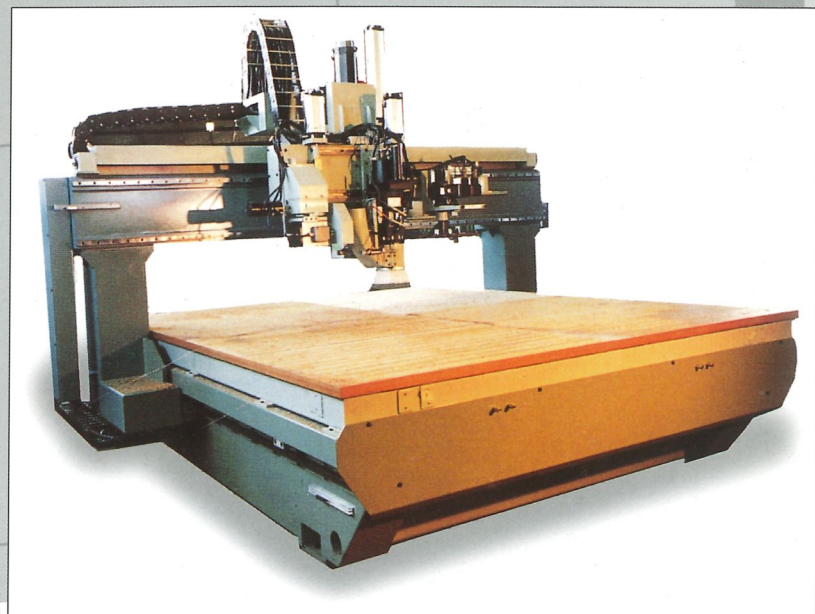

NR/26-14 1P

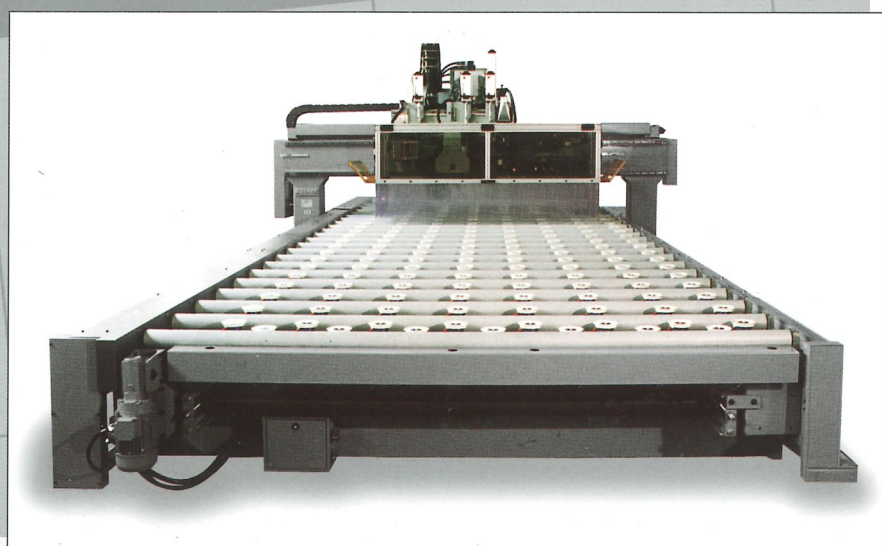

NR/32-70 PF

Work centre for manufacturing caravan components and other large parts.

Automatic centering and clamping system with "intelligent" suction cups make this a highly productive and versatile machine for satisfying every kind of requirement.

The use of in-line spindles guarantees high throughput and eliminates downtime due to loading and unloading with pendulum processing on two worktables.

Los electromandriles en línea permiten obtener elevada productividad y el uso de los dos planos de modo alternado evitan la detención de la máquina para cargar y descargar las piezas.

Электрошпиндели в линии обеспечивают высокую производительность и поочередное использование двух плоскостей, предотвращая тем самым простой станка для загрузки и выгрузки заготовок.

Обработка центр для производства компонентов для жилых автофургонов "Караван" и других заготовок больших размеров.

Автоматическое центрирование, система блокировки чашечными присосами делают данный станок очень производительным и легко приспособляемым к любым нуждам работающего.

Centro de trabajo para producción de componentes de caravans y otras piezas de grandes dimensiones.

El centraje automático y el sistema de bloqueo mediante ventosas "inteligentes", permiten a esta máquina garantizar alta productividad y versatilidad.

NR/32-14 2P

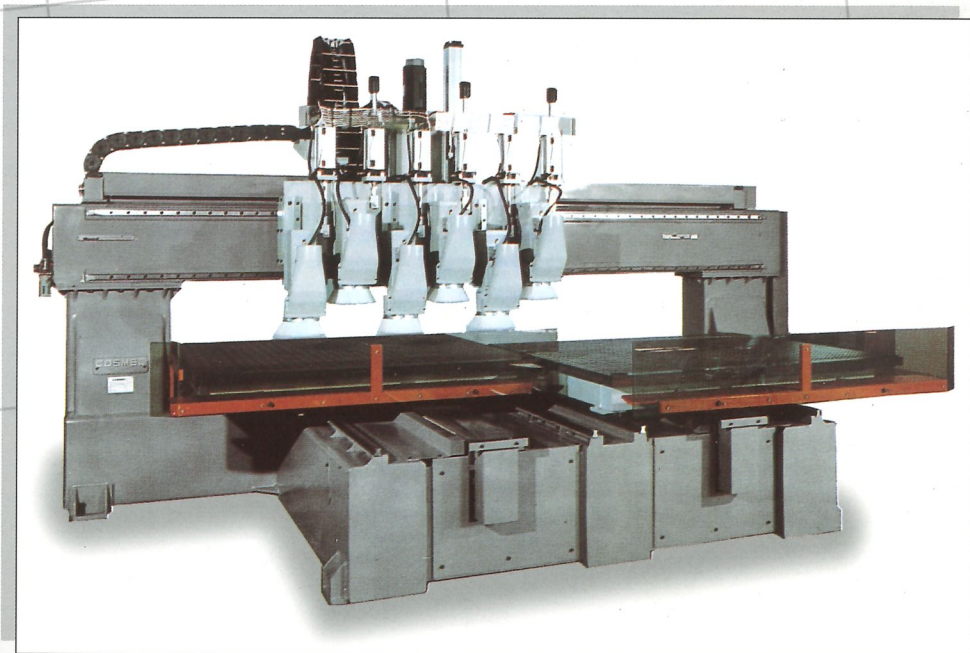

NR/32-14 2P 5A

Work centre with two independent worktables, equipped with automatic tool changer and ISO 40 tool cone (4th and 5th axis).

Machine designed to manufacture complex and three-dimensional parts.

Centro de trabajo con dos planos independientes, equipado con cambio automático de herramientas y cabezal mandril ISO 40, de tipo bi-giratorio (4° y 5° eje).

Máquina estudiada para la producción de piezas complejas, incluso con desarrollo tridimensional.

Обрабатывающий центр с двумя автономными рабочими плоскостями оборудован автоматическим устройством смены резцов и шпиндельной головкой ИЗО 40 двунаправленного вращения (4° и 5° оси).

Станок разработан для производства сложнотрехмерных заготовок.



Work centre with 3 spindles, automatic tool changer and tool magazine which can be equipped with angular heads.

The external digitally-locked spindles feature a rotary axis CNC controlled over 360°.

Centro de trabajo con tres electromandriles, con cambio automático de herramienta y almacén porta-herramientas, sobre los cuales pueden ser instaladas transmisiones angulares.

Los electromandriles externos están equipados con eje giratorio gobernado en 360 grados mediante CNC.

Обрабатывающий центр с 3 электрошпинделями с автоматической сменой резца и инструментальной кассетой резцедержателей, на которые могут быть установлены угловые контрприводы.

Внешние электрошпиндели снабжены вращающейся осью, управляемой на 360° ЧПУ.

NR/42-14 2P

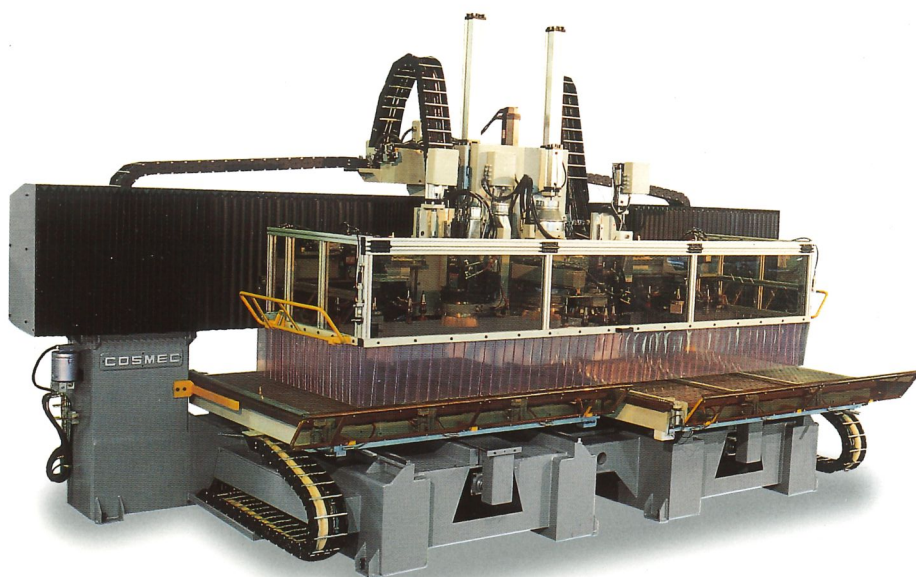

NR/PM T 5A

Robotized work centre for cutting, routing, slotting and boring multilamellar beams for sports complexes, gymnasiums and residential buildings.

Centro de trabajo robotizado para ejecución de cortes, fresado, acoplamiento y perforación en travesaños laminados, para instalaciones deportivas, gimnasios y casas de habitación.

Роботизированный обрабатывающий центр для производства резки, фрезерования, врубки и сверления пластинчатых балок для спортивных сооружений, спортзалов и жилых помещений.

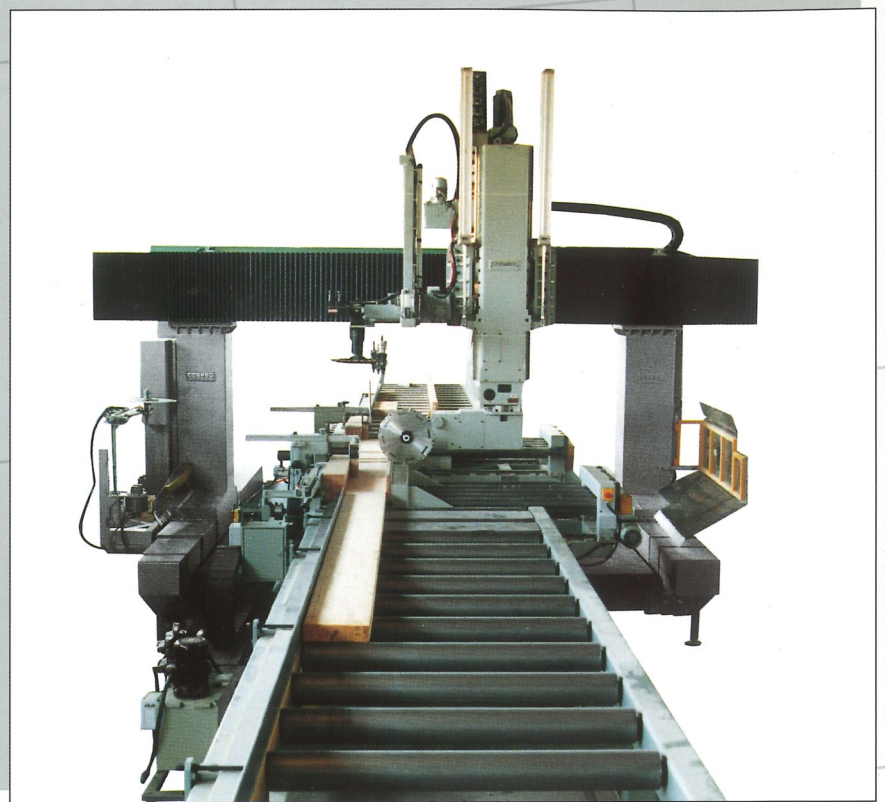

PARTICOLARI

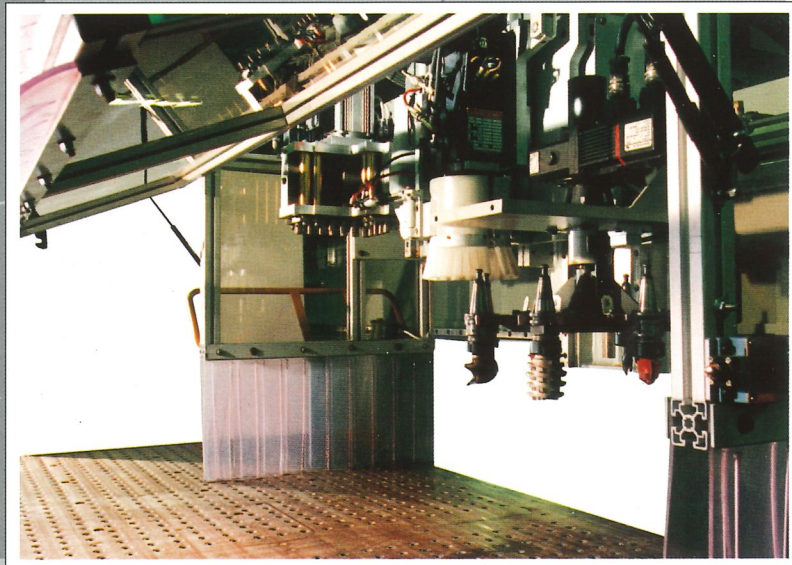

Spindle cross-section showing a solid component structure designed to totally eliminate vibrations during machining, even in extreme conditions.

Vista del grupo cabezal, en la parte interna cubierta mediante elemento de protección. Es posible observar la sólida estructura de los componentes, que garantizan total ausencia de vibraciones incluso en situaciones de gran esfuerzo.

Обзор узла головки с внутренней стороны защиты, показывающий мощную конструкцию составляющих узлов, обеспечивающих полное отсутствие вибрации даже в случаях приложения значительного усилия.

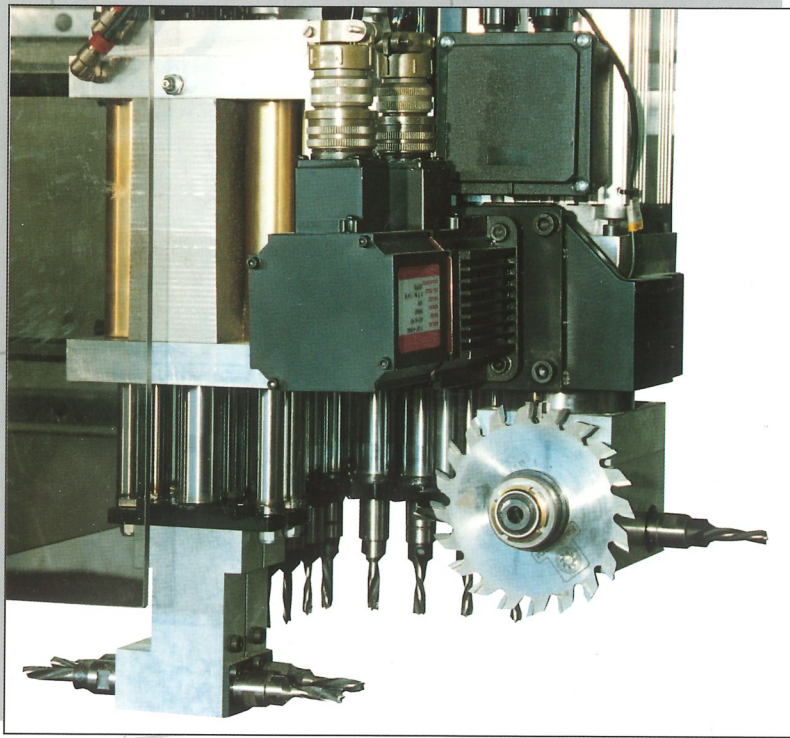

Boring unit featuring independent vertical spindles with the option of split heads on X and Y axes.

A unit with three horizontal outlets and continuous control over 360° for drilling, milling, and sawing may be requested.

Unidad de perforación con mandriles independientes verticales y con posibilidad de aplicación de transmisiones horizontales en los ejes X e Y.

Bajo pedido, puede ser equipada con grupo de tres salidas horizontales, controlado de modo continuo en 360 grados, para perforar, fresar y aserrar.

Сверлильный блок с патронами с независимым перемещением кулачка и возможностью установки горизонтальных контрприводов на оси X и Y.

По запросу может быть оборудован устройством с тремя горизонтальными выходами, постоянно управляемым на 360° для сверления, фрезерования и распиловки.

High powered spindle with ISO 40 tool cone and automatic tool changer.

This application is used on 5 axis CNC work centres.

Electromandril bi-giratorio de elevada potencia, con conexión ISO 40 y cambio automático de herramienta.

Esta unidad es utilizada en centros de trabajo CNC de cinco ejes.

Электрошпиндель двунаправленного вращения высокой мощности с креплением ISO 40 и автоматической сменой резца.

Данный узел используется на обрабатывающих центрах с ЧПУ с пятью валами.

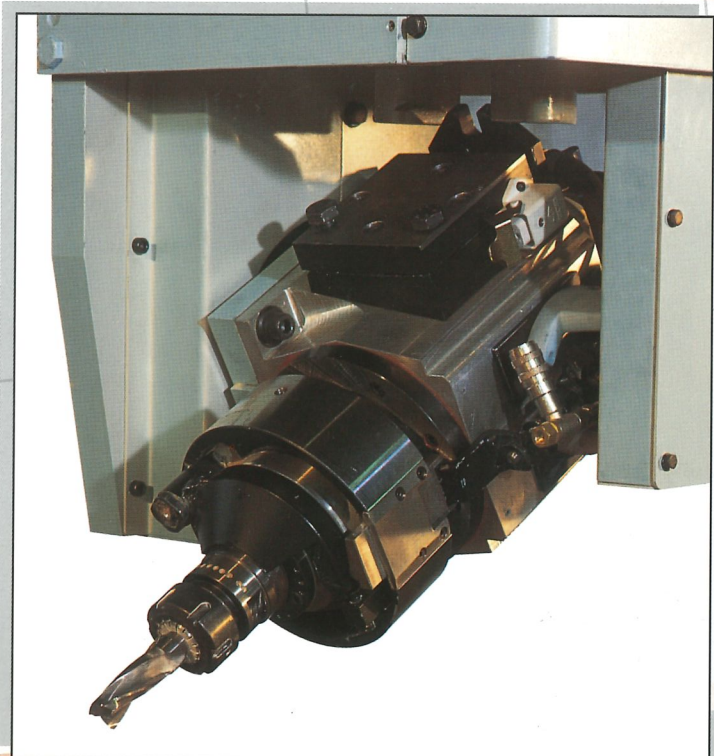

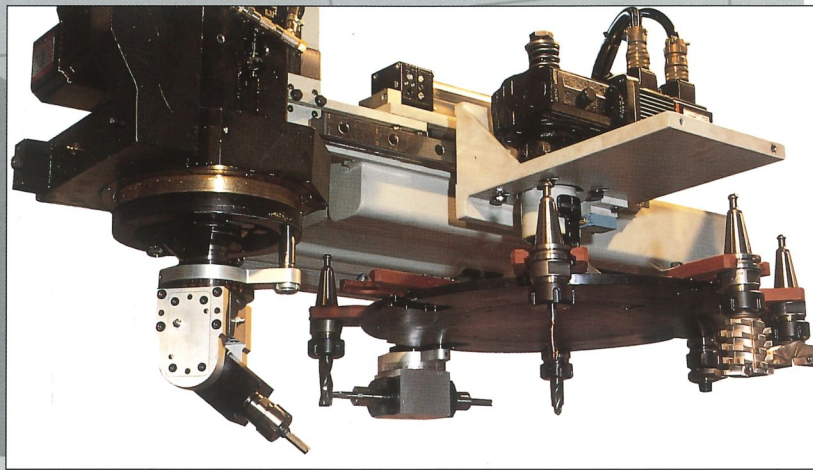

Detail of spindle equipped with rotating axis (ROTOR) CNC controlled over 360° and tool magazine with automatic tool change.

Aspecto de un electromandril equipado con eje giratorio (rotor) gobernado en 360 grados mediante CNC y almacén de herramientas para cambio automático.

Деталь электрошпинделя с вращающейся осью (КЩЕШК), управляемого на 360° ЧПУ и снабженного инструментальной кассетой резцов для автоматической их замены.

CNC's with high-speed processing and large memory capacity (4 MB).

MS-DOS compatible open architecture.

Integrated CAD functions with interactive graphic help screens that are customizable on colour monitors to simplify programming.

Controles numéricos con gran velocidad de cálculo y capacidad de memoria (4 Megabytes).

Arquitectura abierta y compatibilidad MS-DOS.

Funciones CAD integradas para obtener la máxima sencillez de programación mediante ayudas gráficas interactivas y personalizables en pantalla de colores.

Цифровое управление при большой скорости расчетов и емкости ЗУ (4 мегабайта).

Открытая архитектура и совместимость MS-DOS

Интегрированные функции автоматизированного проектирования для предельной простоты программирования



ACCESSORI

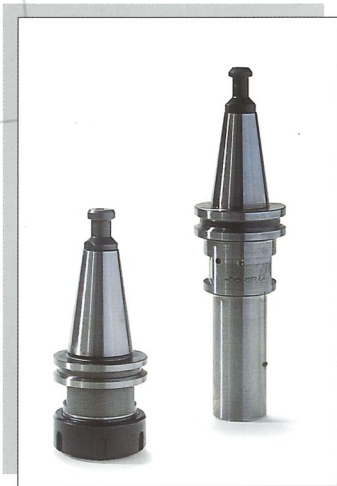

ISO 30 and ISO 40 tool cone attachments for automatic tool change, also available with mill post.

Conexiones como ISO 30 e ISO 40, para cambio automático de herramienta, disponibles también con eje porta-fresas.

Конусные соединения ИЗО 30 и ИЗО 40 для автоматической смены резца; имеются также с осью фрезерной оправки.



Angular head with socket adjustable through $\pm 90^\circ$ for automatic tool change.

Transmisión angular con una salida orientable en ± 90 , para cambio automático de herramientas.

Угловой контрпривод с ориентируемым выходом ± 90 для автоматической смены резца.

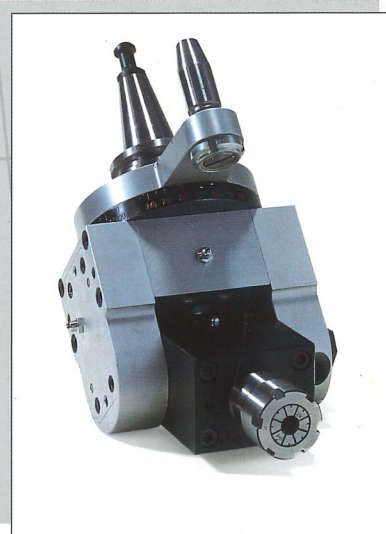

COSMEC company policy includes continual up-dating of machines; we reserve the right to carry out modifications on all equipment without notice.

Photographs and technical details in this publication are, therefore, subject to variation due to technological development.

A fin de ofrecer una constante mejoría de sus productos, la COSMEC se reserva el derecho de efectuar modificaciones en los equipos sin obligación de aviso previo.

Las fotografías y los datos que aparecen en esta publicación tienen sólo un valor de carácter general y no constituyen fuente de obligaciones para el fabricante ya que podrán efectuarse modificaciones como consecuencia del desarrollo tecnológico.

Постоянно стремясь к улучшению своих изделий, фирма СЩЬЬУС оставляет за собой право вносить в оборудование изменения без предупреждения.

Фотографии и данные, приведенные в данной публикации, носят ориентировочный и не обязательный характер, так как они могут измениться в результате продолжающегося технологического развития.



COSMEC[®]

53036 Poggibonsi (Si) ITALY - Loc Foschi, 28
 Tel. +39 - 577 - 988010 - 988016
 Fax +39 - 577 - 988011