

# Kantenschleifmaschinen

Unsere Serie von Kantenschleifmaschinen Mod. LBS ist für den Schliff von Plattenkanten und auch für die Verarbeitung der oberen Seite von gekehlten Elementen entwickelt worden. Je nach den Erfordernissen sind verschiedene Zubehörteile und verschiedene Typen von Druckbalken mit oder ohne einstellbaren Röllchen sowie Druckelemente mit angetriebenen Riemen erhältlich. Um zu gewährleisten, daß Ihre Teile in der Maschine sicher und präzise transportiert und somit perfekt bearbeitet werden, sind entsprechende Zubehörteile ausgewählt. Zweckmäßigkeit und einfache Bedienung, eine schnelle Umrüstung, Präzision und Gleichmäßigkeit des Vorschubs, Austauschbarkeit und leichter Zugang zu den Aggregaten sind die unabdingbaren Vorteile, die schon immer die DELLE VEDOVE-Kantenschleifmaschinen gekennzeichnet haben.

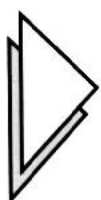

**LBS/8**

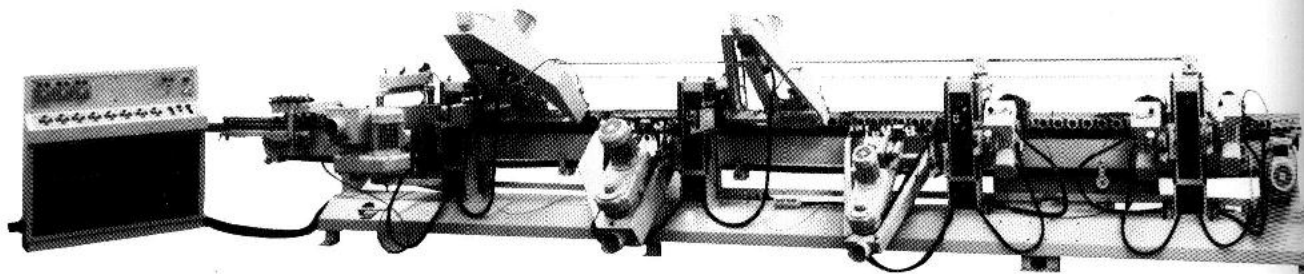

Kantenschleifmaschine mit 8 Aggregaten und ausgestattet mit Zubehörteilen für Verarbeitungen an Kanten, die mit Polyesterlack lackiert sind und die mit Band vorgeschliffen werden müssen, um vorhandene Tropfen zu entfernen. Die hohe Endqualität der Oberfläche wird zusätzlich durch Schleifscheiben erzielt.



**LBS/6**

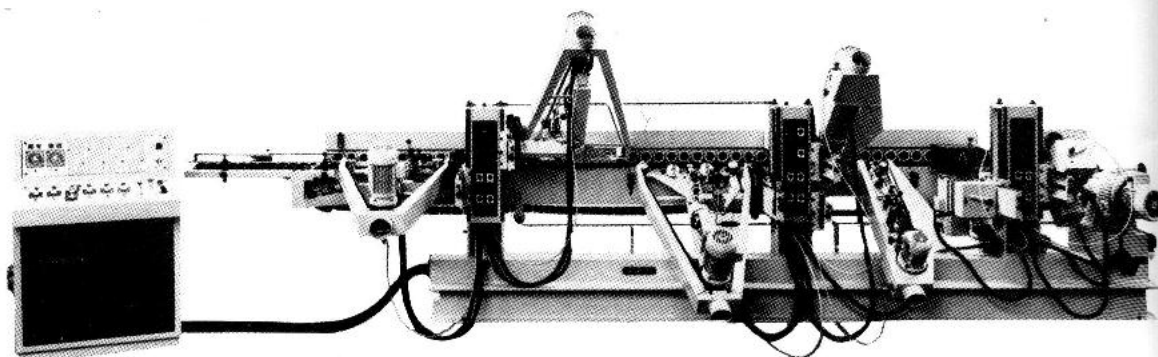

Kantenschleifmaschine mit 6 Arbeitsstationen, die durch Ausrüstung mit spezifischen Aggregaten zur Lösung vielfältiger Schleifprobleme geeignet ist. Die vielseitigen Anwendungsmöglichkeiten hat diese Maschine zu einem der meistverkauften Modelle gemacht.

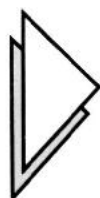

**LBS/4 F**

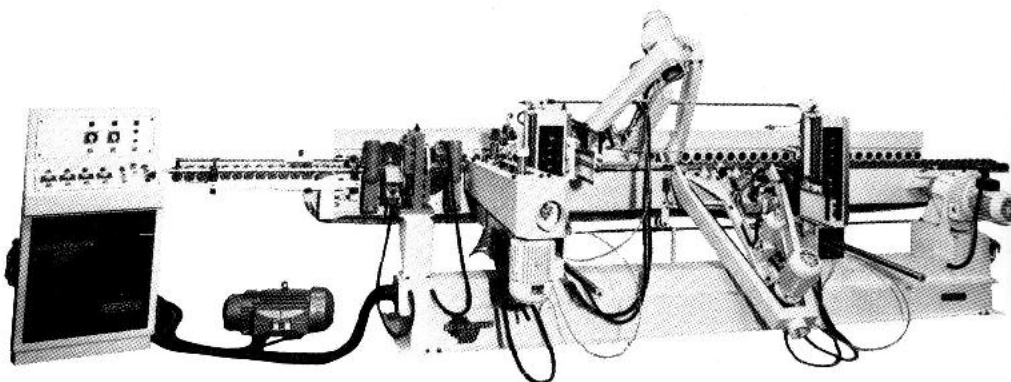

Fräs- und Kantenschleifmaschine mit 4 Aggregaten. Diese Maschine kann verschiedene, kombinierte Arbeiten ausführen und erlaubt somit eine rationellere Produktion einfacher Profile.

# Kanten und Falze an Türen und Fenstern

Außenkanten, innere Türfronten, Rahmen, sowie Innenfalze vor dem Zusammenbau.

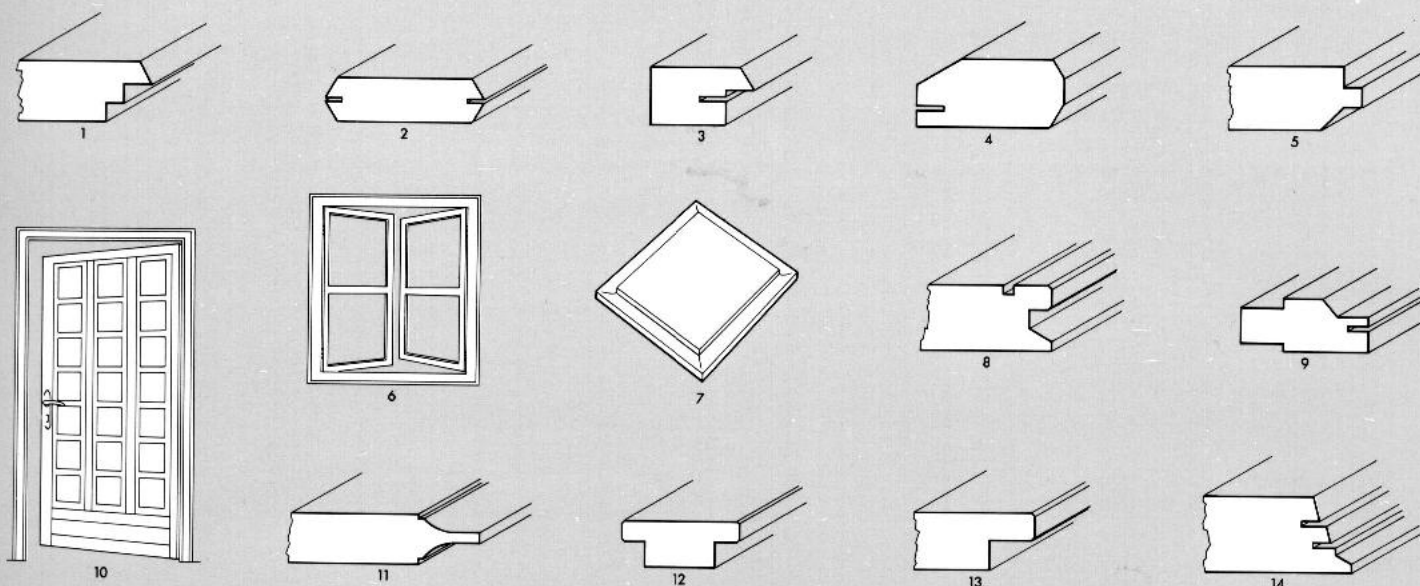

## Plattenkanten

Für Möbel, Schranktüren, Schubläden und ähnliches.

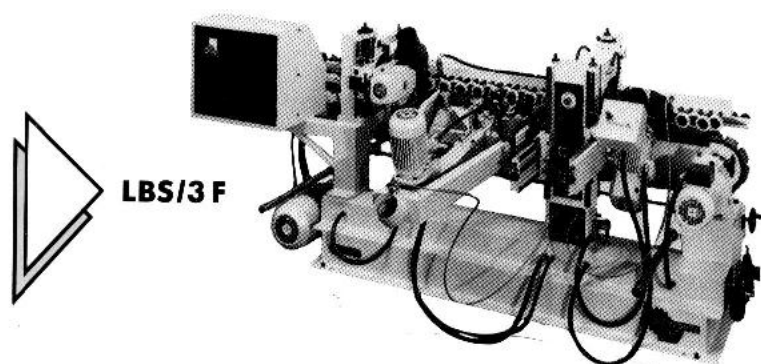
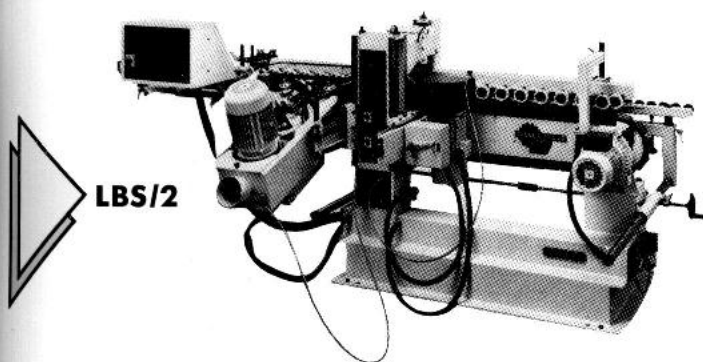
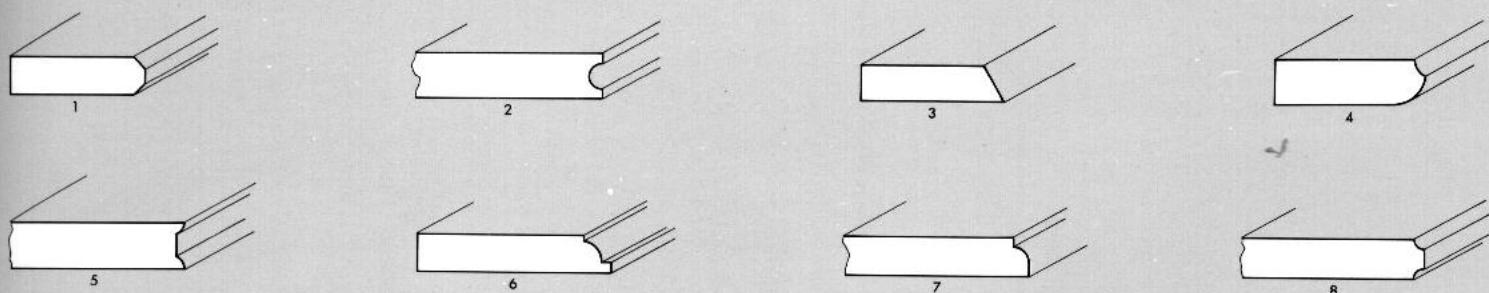

Maschinen für den Schliff einfacher Kanten oder allgemein für spezifische Serienproduktionen. Mit einem Fräsaggregat, einem Band und einer Schleifscheibe ausgerüstet, erlauben sie generell hohe Leistungen in kleineren Unternehmen.