

A 10

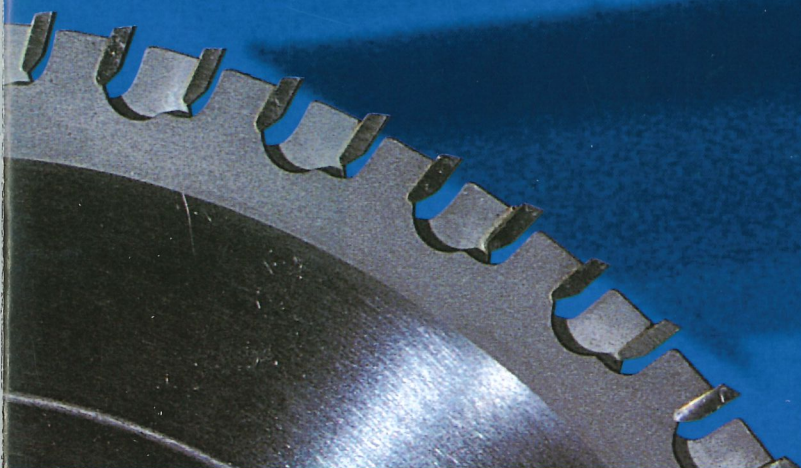

Sezionatrice angolare

Angular panel saw

Winkelplattenaufteilanlage

Scie à panneaux angulaire

GABBIANI
MACCHINE

Sezionatrice angolare A10

▼ La lunga esperienza e il Know-How nella costruzione di impianti dedicati all'industria dei pannelli consentono di offrire un sistema di sezionatura a controllo numerico in grado di soddisfare le necessità produttive più complesse.

La modularità costruttiva offre all'utilizzatore diversi allestimenti macchina in base all'applicazione specifica.

I dispositivi speciali BREVETTATI dalla GABBIANI MACCHINE, quali gruppo pretaglio e sistema rapido per il cambio lama, consentono di massimizzare la produttività dell'impianto.

Un'elettronica basata sulla tecnologia più recente abbinata ad una meccanica precisa garantisce un'elevata affidabilità dell'intero sistema.

Scie angulaire A10

▼ Notre longue expérience et notre "Know-How" dans la construction d'installations destinées à l'industrie des panneaux nous permettent d'offrir un système de sciage à contrôle numérique à même de satisfaire les nécessités productives les plus complexes. La modularité de la construction permet à l'utilisateur de choisir parmi plusieurs équipements machine en fonction de ses besoins spécifiques.

Les dispositifs spéciaux BREVETES par GABBIANI MACCHINE, tels que le groupe pré-coupe et le système rapide pour le remplacement des lames, permettent de maximiser la productivité de l'installation. Une électronique basée sur la technologie plus récente alliée à une mécanique précise garantit une fiabilité élevée du système tout entier.

Plattenaufteilanlage in Winkelausführung A10

▼ Eine lange Erfahrung und Know-how in der Herstellung von Maschinen und Anlagen fuer die Plattenindustrie, erlauben der Firma GABBIANI MACCHINE ein CNC-gesteuertes Plattenaufteilsystem anzubieten, das in der Lage ist, den schweren Produktionsanforderungen zu entsprechen.

Der modulare Aufbau ermöglicht verschiedene Anlagenausführungen nach der spezifischen Anwendung.

Die patentierten Gabbiani Maschine Spezial-Einrichtungen, wie z.B. das Kopfschnittaggregat und das Schnellwechselsystem fuer Sägeblätter, erlauben dem Kunden die höchste Produktivität zu erreichen.

Eine moderne Steuerung, nach dem aktuellen Stand der Technik, zusammen mit einer präzisen Mechanik, gewährleisten die maximale Zuverlässigkeit der Anlage.

Angular panel Saw A10

▼ Long experience and Know-How in the manufacture of woodworking machinery particularly panel saw plant enables us to offer a CN System capable of meeting the most complicated production requirements.

The modular construction of the plant gives the user a choice of options specific to his needs.

Special devices patented by GABBIANI MACCHINE, such as the pre-cut group and the quick blades change are pre-requisites to maximum production capabilities.

Electronics based on the most recent technology coupled with precise mechanics guarantee high reliability of the whole system.

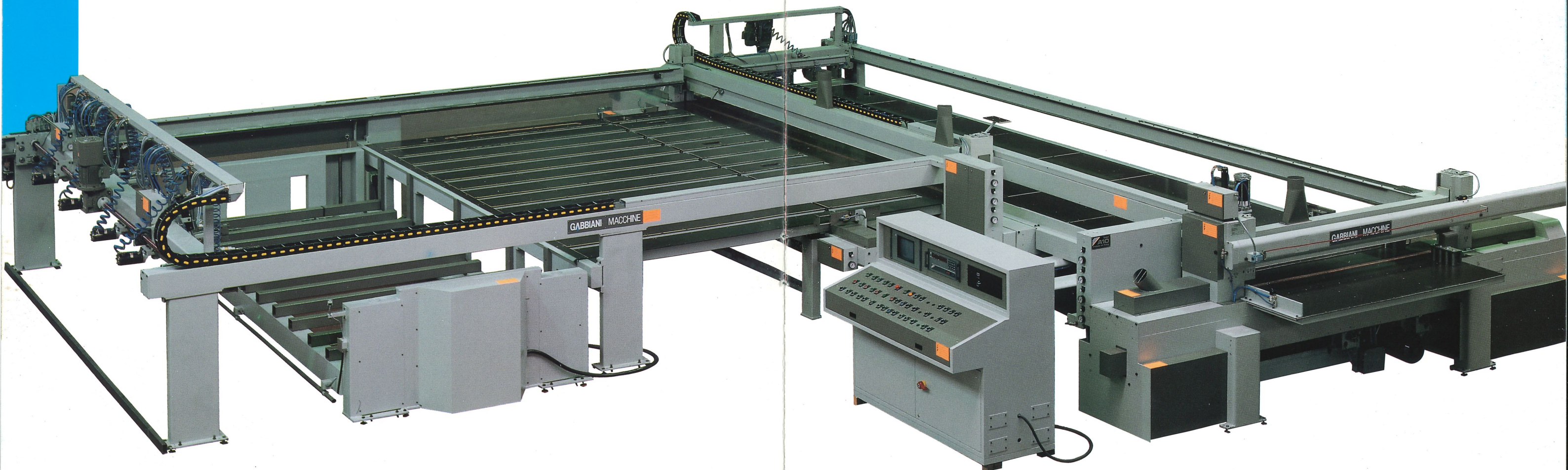

① Carro lame con mandrini a cambio rapido pneumatico (BREVETTO GABBIANI MACCHINE N. 1204137). I mandrini consentono una immediata sostituzione delle lame e garantiscono il perfetto bloccaggio anche in mancanza di alimentazione.

Chariot lames avec mandrins à changement rapide pneumatique (BREVET GABBIANI MACCHINE N. 1204137). Les mandrins permettent un remplacement immédiat des lames et garantissent le blocage parfait même en l'absence d'air comprimé.

Saegewagen mit Schnellwechselsystem der Saegeblaetter, pneumatisch (GABBIANI MACCHINE Patent N. 1204137).

Die Spindel erlauben ein einfaches Saegeblaetterauswechsel und gewaehrleisten die richtige Spannung auch bei Druckausfall.

The saw blades carriage with pneumatic quick set/release of the flanges (GABBIANI PATENT N. 1204137).

The spindle allows immediate blades replacement and guarantees a perfect locking even if the compressed air supply is interrupted.

② Regolazione manuale esterna per l'allineamento dell'incisore.

Réglage manuel extérieur au bâti pour l'alignement de l'inciseur.

Manuelle Verstellung, extern fuer den Vorritzer.

Outside manual adjustment for the scorer alignment.

③ Regolazione elettronica per l'allineamento dell'incisore (BREVETTO GABBIANI MACCHINE N. 1191417).

Réglage électronique pour l'alignement de l'inciseur (BREVET GABBIANI MACCHINE N. 1191417).

Elektronische Einstellung fuer den Vorritzer (GABBIANI MACCHINE Patent N. 1191417).

Electronic adjustment for the scorer alignment (GABBIANI MACCHINE PATENT N. 1191417).

④ Comandi per bloccaggio-sbloccaggio mandrini a cambio rapido (BREVETTO GABBIANI MACCHINE N. 1204137).

Commandes pour blocage déblocage des mandrins à changement rapide (BREVET GABBIANI MACCHINE N. 1204137).

Betaetigung fuer die Spannung/Entspannung der Saegeblaetter (GABBIANI MACCHINE Patent N. 1204137).

Controls for quick/set release of flanges (GABBIANI MACCHINE PATENT N. 1204137).

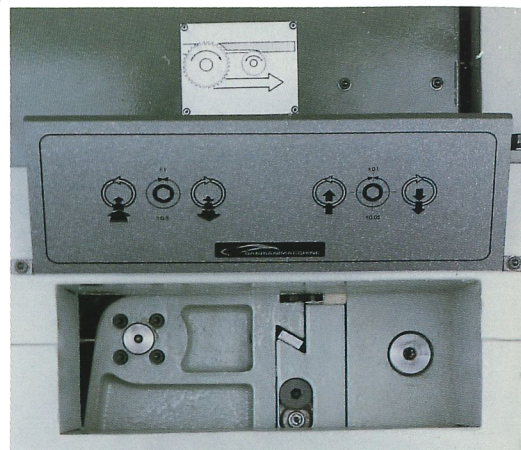

②

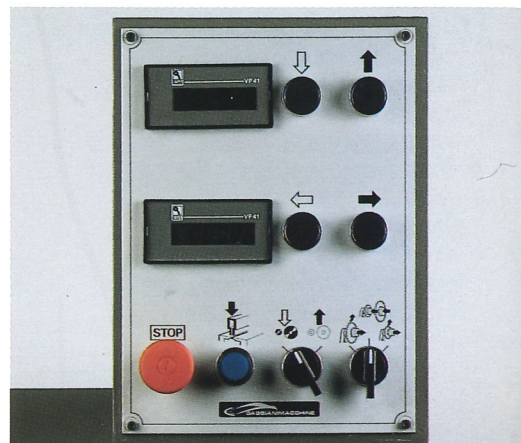

③

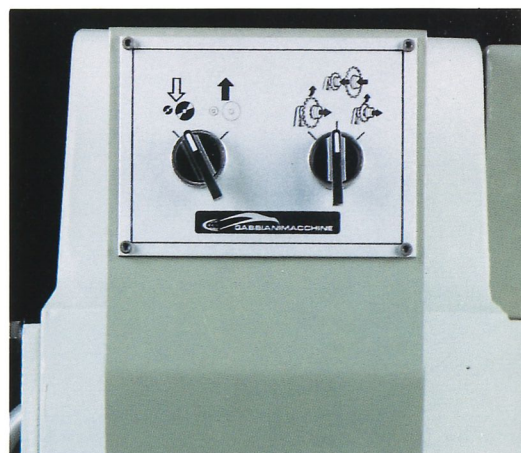

④

①

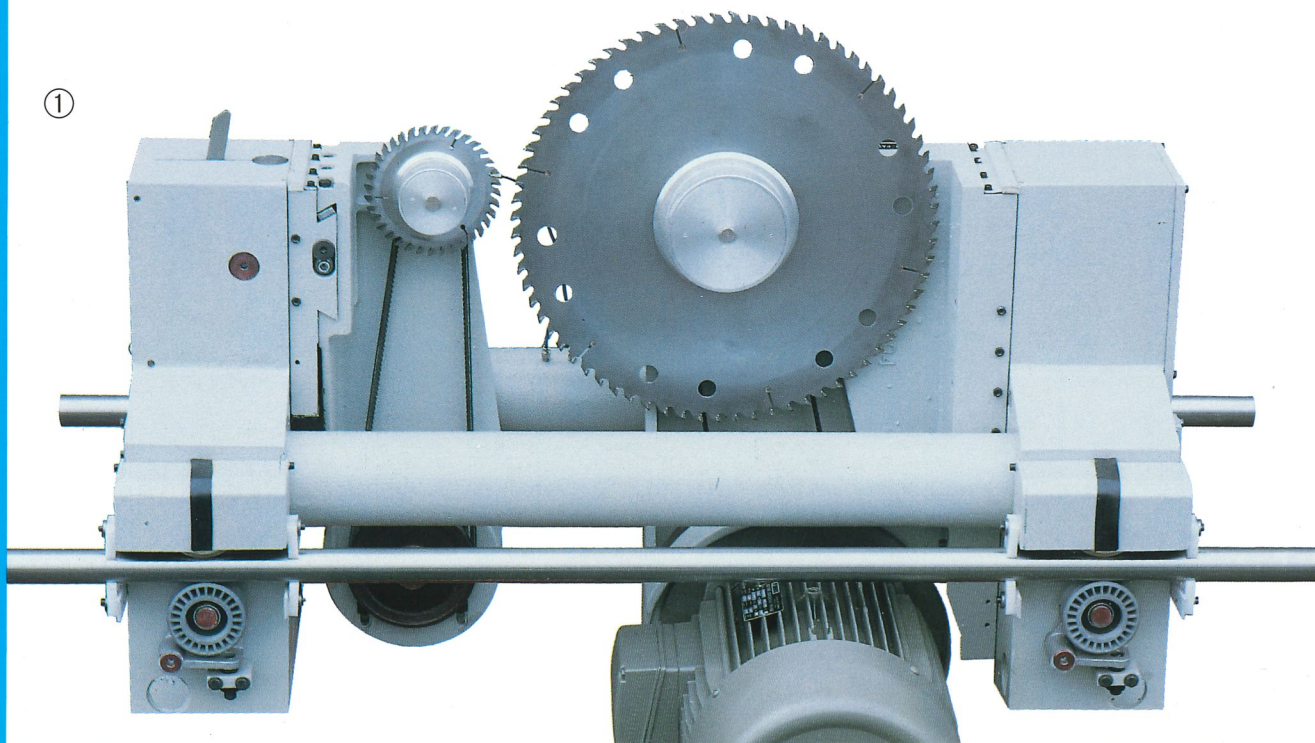

① Gruppo pretaglio fisso sulla barra dello spingitore, per entrata 02 con carico a spinta e 07 con carico a ventose.

Groupe pré-coupe fixe sur la barre du pousseur, pour entrée 02 avec chargement à poussée, et 07 avec chargement à ventouses.

Kopfschnittaggregat, fest auf dem Schubtraeger, fuer Eingang 02 mit Beschickung durch Schieber und 07 mit Beschickung durch Vakuum-Einrichtung.

Fixed precut group on the pusher bar, for infeed 02 with pushing load and infeed 07 with vacuum loading group.

② Gruppo pretaglio mobile sulla barra dello spingitore, per entrata 05 con carico a spinta e doppio spingitore.

Groupe pré-coupe mobile sur la barre du pousseur pour entrée 05 avec chargement à poussée et double pousseur.

Kopfschnittaggregat, beweglich auf den Schubtraeger, fuer Eingang 05 mit Beschickung durch Schieber (doppelfach).

Movable precut group on pusher bar for infeed 05 with pushing load and double pusher.

③ Bancale mobile per la rotazione e il riciclo del pretaglio (BREV. RICHIESTO).

Table mobile pour la rotation et le recyclage de la pré-coupe (BREVET DEMANDÉ).

Ablagetisch fuer die Drehung und den Zuschnitt der Kopfteile (Patent ERWART.).

Movable table for the rotation and precut recycle (PAT. PEND.).

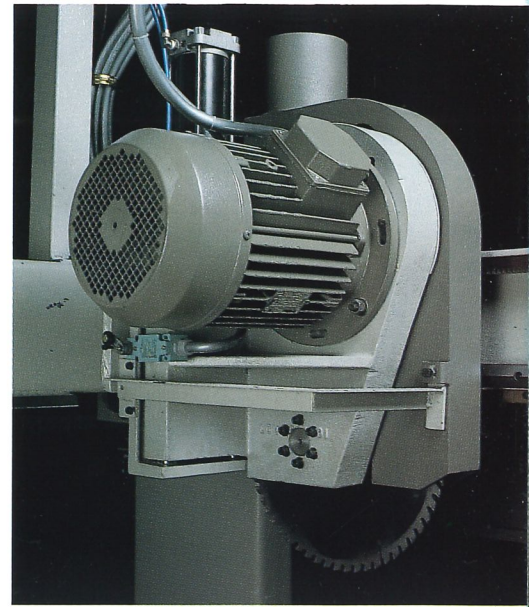

①

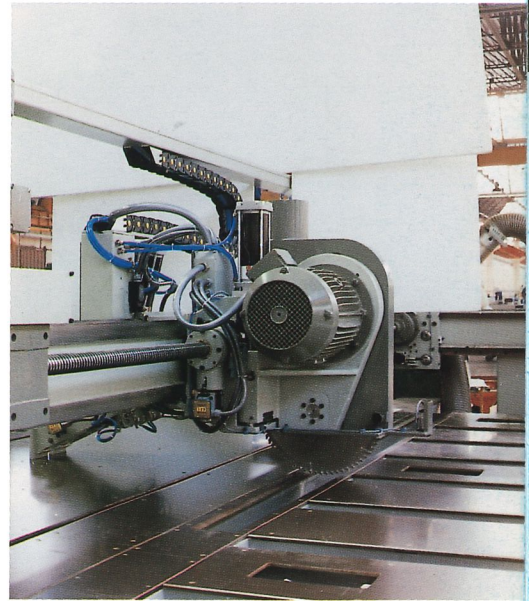

②

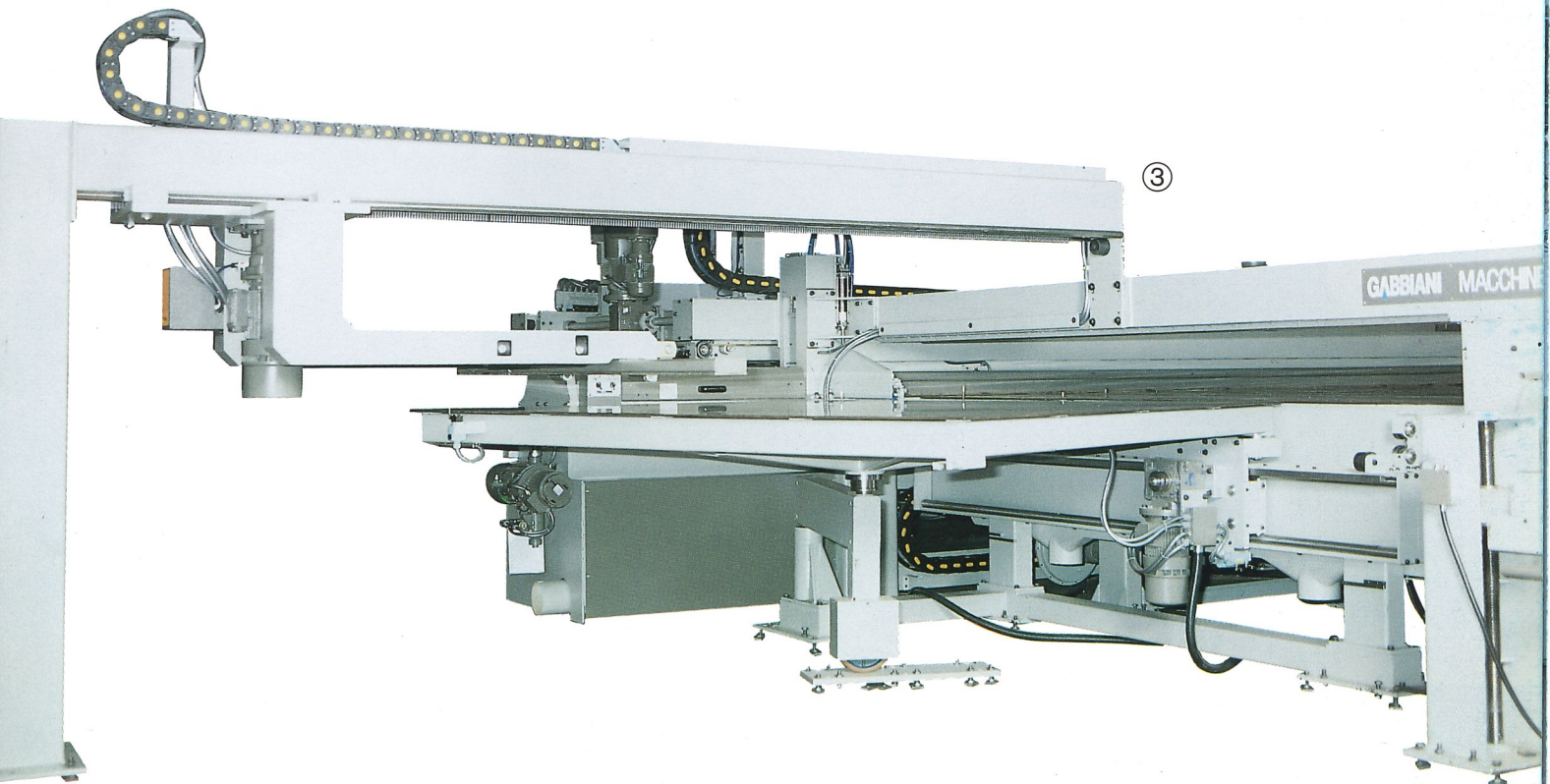

③

GABBIANI MACCHINE

- ① **Allineatori frontali dell'asse per i tagli longitudinali.**

Dispositifs d'alignement frontaux pour les coupes longitudinales.

Stirnseitige Ausrichter fuer die Laengsschnitte.

Front alignment devices of the rip cut axis.

- ② **Braccio di spinta per spingere tagli longitudinali completo di pinza.**

Bras pour pousser coupes longitudinales équipé de pince.

Schubarm mit Spannzange fuer den Schieber der Laengsschnitten.

Pusher arm for rip cuts pusher complete with clamp.

- ③ **Gruppo spingitore per posizionamento tagli longitudinali.**

Groupe pousseur pour positionnement des coupes longitudinales.

Schieber fuer die Positionierung bei den Laengsschnitten.

Pusher group for rip cut positioning.



①



②

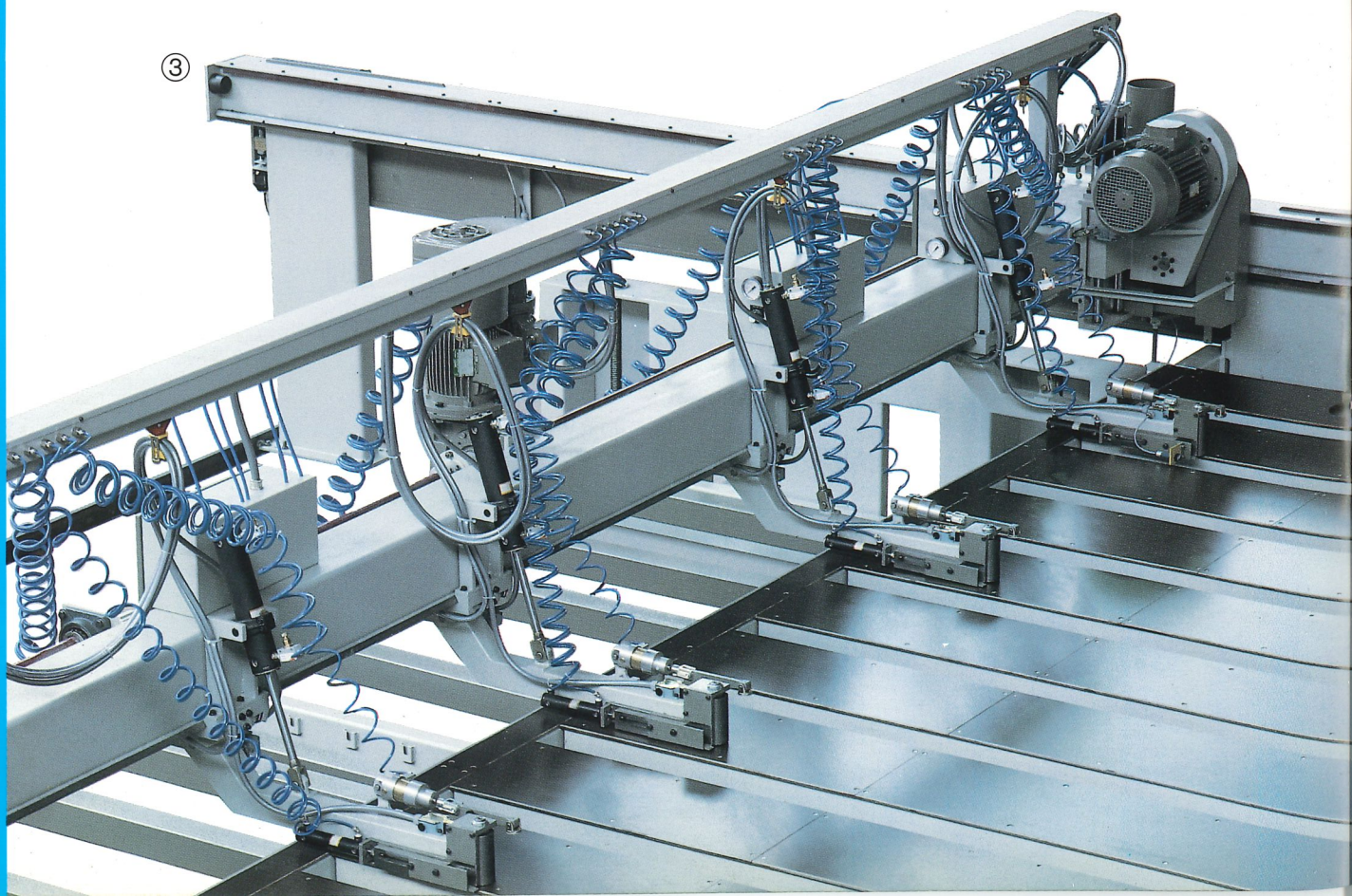

③

① Gruppo allineatore frontale dell'asse per i tagli trasversali.

Groupe d'alignement frontal pour les coupes transversales.

Stirnseitiger Ausrichter fuer die Querschnitte.

Front alignment group for cross cut axis.

② Braccio di spinta per spingitore tagli trasversali completo di pinza.

Bras pour pousseur coupes transversales équipé de pince.

Schubarm mit Spannzange fuer den Schieber der Querschnitte.

Pushing arm for cross cut pusher complete with clamp.

③ Gruppo spingitore per posizionamento tagli trasversali.

Groupe pousseur pour positionnement des coupes transversales.

Schieber fuer die Positionierung bei den Querschnitten.

Pusher group for cross cut positioning.

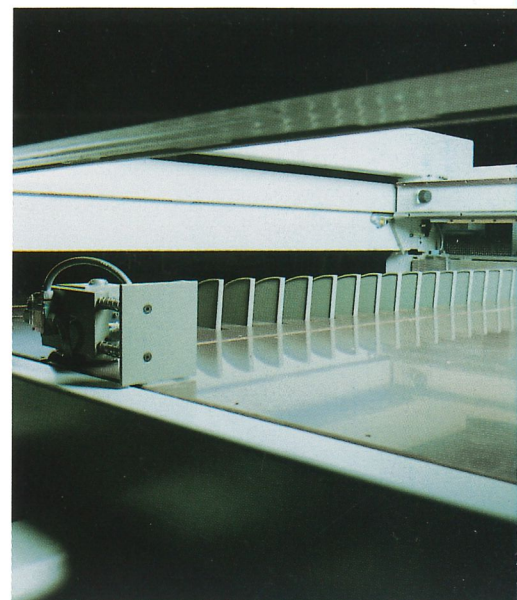

①

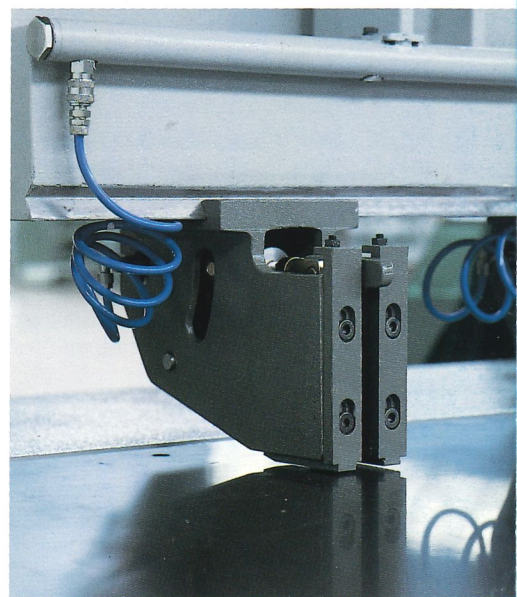

②

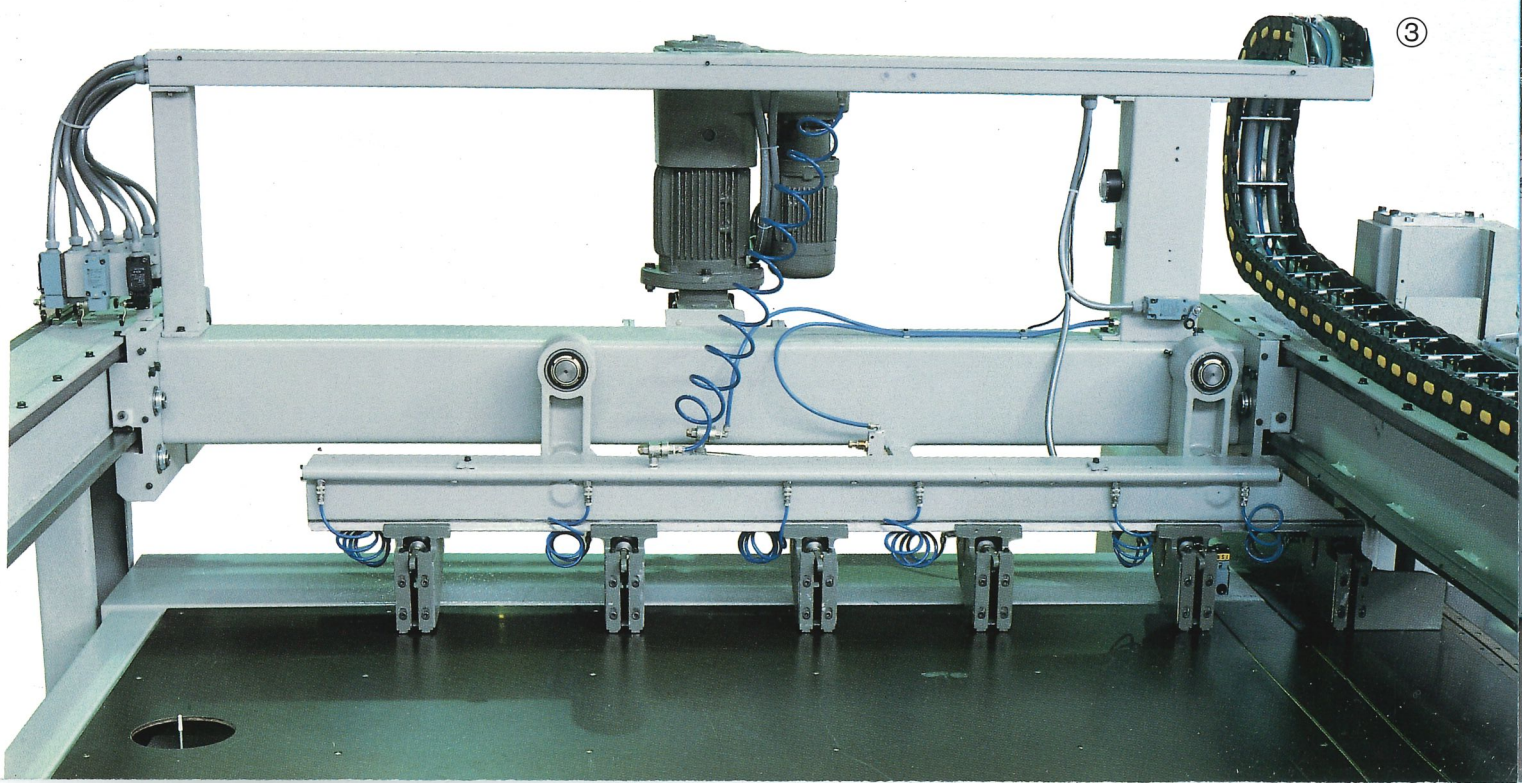

③

- ① Estrattore pacco con paletta scarico rifili e girarifili trasversali.

Extracteur de paquet avec palette pour déchargement des chutes et dispositif tourne-chutes transversales.

Paketsauszieheinrichtung mit Klappe fuer die Herausfoerderung mit Drehung des Restschnittes aus dem Querschnittbereich.

Stack extractor with waste removal and cross trims rotating device.

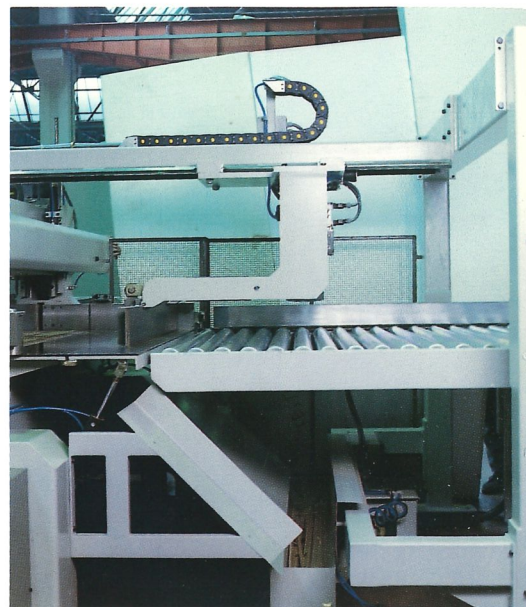

①

- ② Bancale mobile per scarico rifili longitudinali.

Table mobile pour déchargement des chutes longitudinales.

Beweglicher Auflagetisch fuer die Herausfoerderung des Restschnittes aus dem Laengsschnittbereich.

Movable table for rip trims unloading.



②

- ③ Dispositivo pneumatico per espulsione ultimo rifilo dall'asse dei tagli longitudinali.

Dispositif pneumatique pour l'expulsion de la dernière chute de l'axe des coupes longitudinales.

Pneumatische Einrichtung fuer die Herausfoerderung des letzten Restschnittes aus dem Laengsschnittbereich.

Pneumatic device for last trim ejection from the rip cut axis.

③

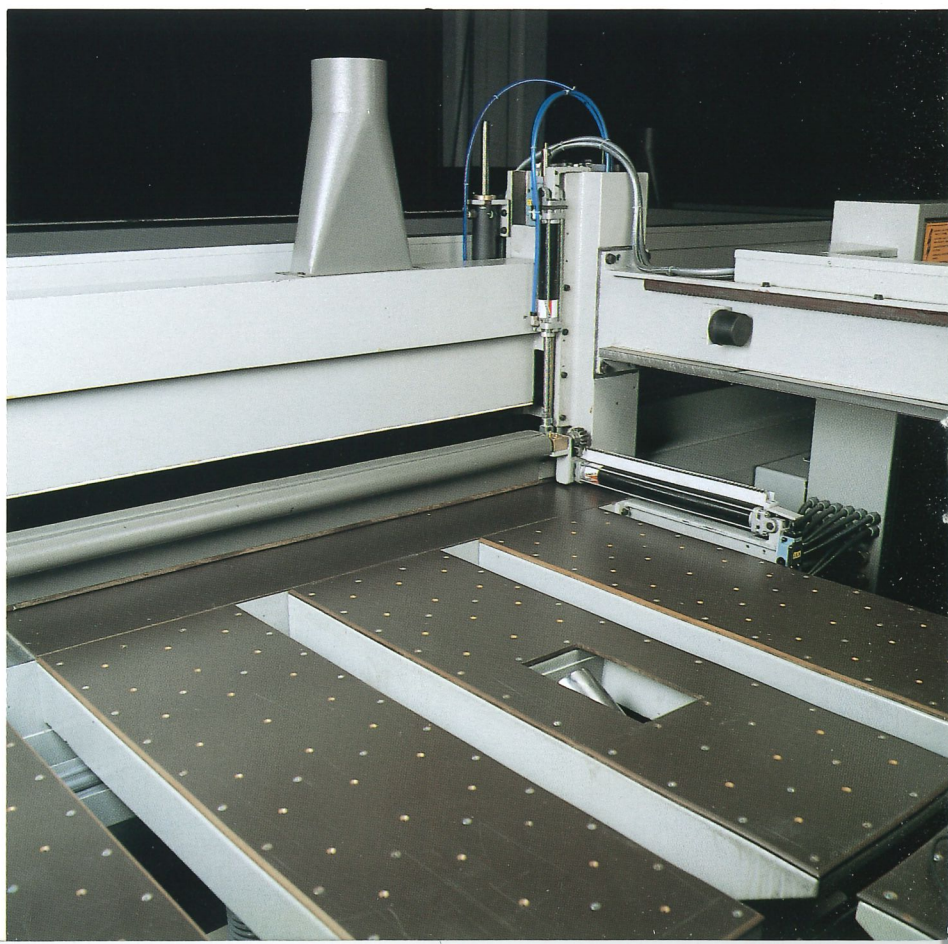

① Dispositivo di carico a ventose per entrata 07, con tavolo elevatore a viti.

Dispositif de chargement à ventouses pour entrée 07, avec table élévatrice à vis.

Vakuu-Beschickung (Eingang 07) mit 4 Säulen- Hubtisch.

Vacuum loading device for infeed 07 with screw lift table.

② Gruppo scaricatore accatastatore ad angolo, per la ricomposizione del pacco di pannelli sezionati in uscita alla macchina.

Groupe déchargeur empileur à angle pour la recomposition du paquet des panneaux sciés à la sortie de la machine.

Entladungs-/Abstapelungseinheit in Winkelausführung (90°), mit Paketbildetisch der aufgeteilten Plattenformate.

Angular unloading/stacking device for the cut panels stack re-setting at the machine outfeed.

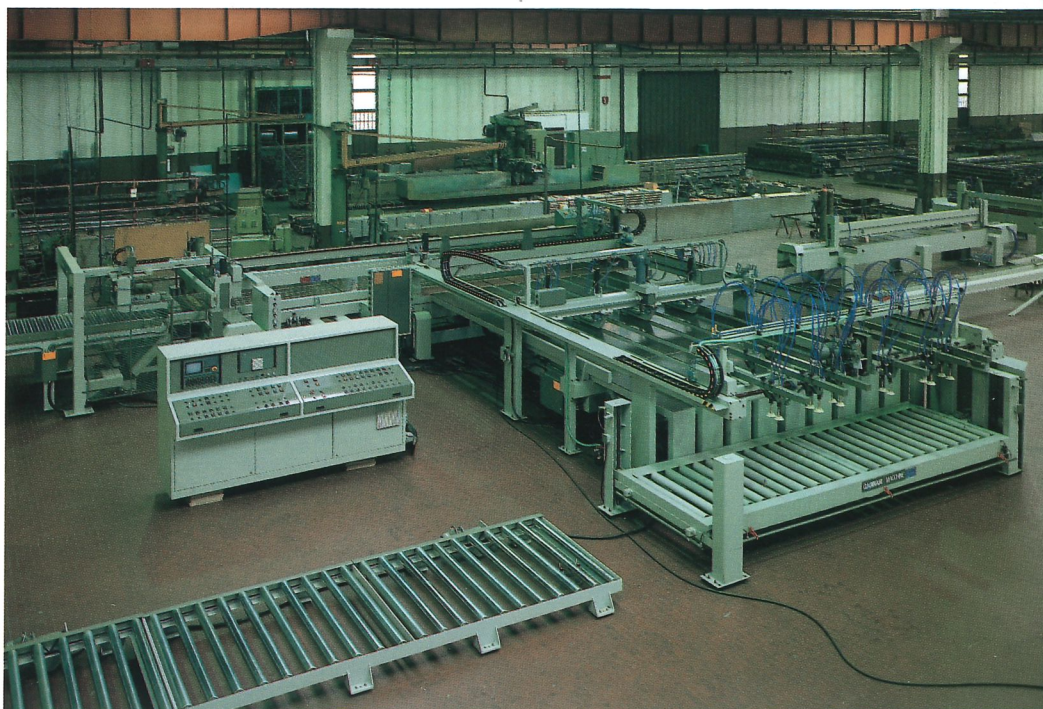

②



H.T.	100 - 130 mm		
X	3800 mm	4500 mm	5600 mm
Y	1600 mm	2200 mm	2200 mm

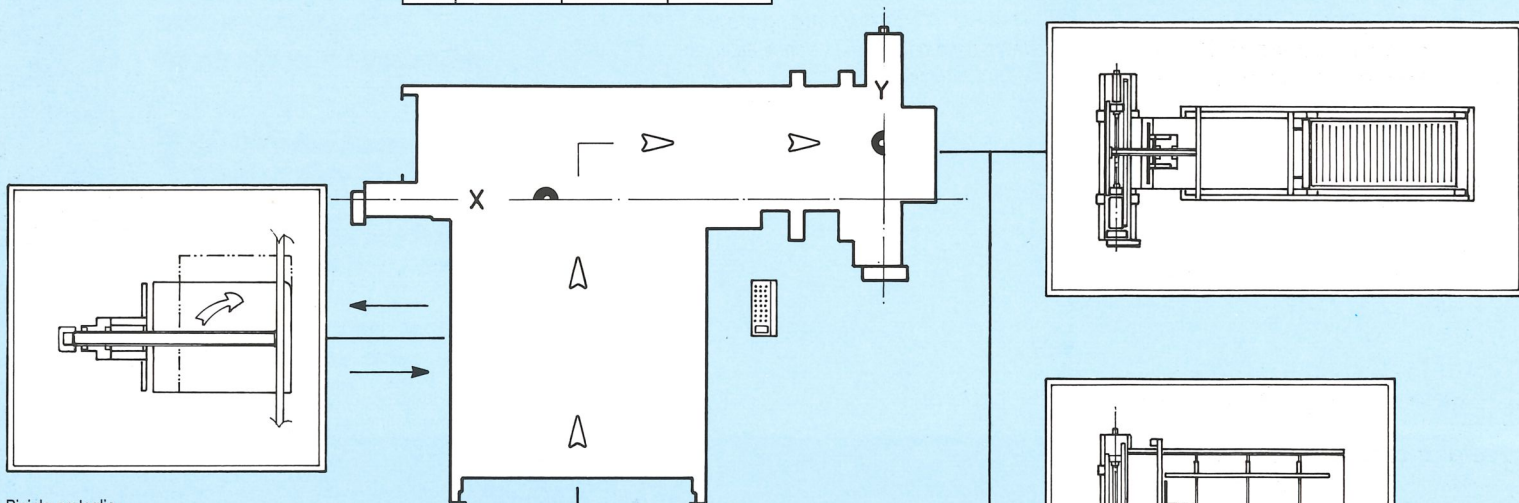

Scaricatore lineare
Déchargeur linéaire
Lineare Entladung
Linear unloading and stacking device

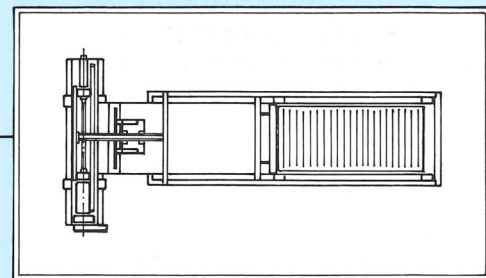

Riciclo pretaglio
Recyclage pré-coupe
Kopfschnitt- Umlauf
Precut recycle

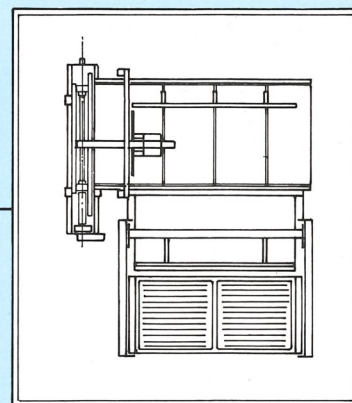

Scaricatore a 90°
Déchargeur à 90°
90° Entladung
90° unloading and stacking device

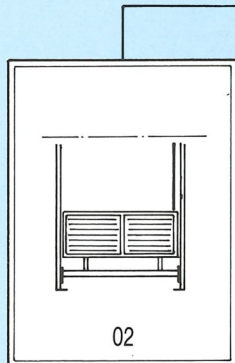

Carico a spinta (semplice)
Chargement à poussée (simple)
Beschickung abschiebend (einfach)
Single pusher loading system

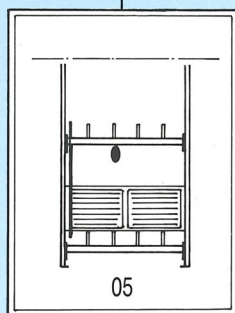

Carico a spinta (doppio)
Chargement à poussée (double)
Beschickung abschiebend (doppelfach)
Double pusher loading system

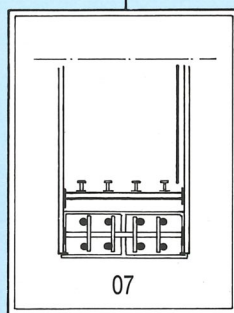

Carico a ventosa
Chargement à ventouse
Vakuum-Beschickung
Vacuum loading system

① **Electronica completa di monitor grafico monocromatico da 8".** Consente di memorizzare 110 cicli di lavoro con 35 quote di posizionamento diverse ed è predisposta per controllare fino a n° 3 assi elettronici.

Contrôle électronique avec écran graphique monochromatique de 8". Il permet de mémoriser 110 cycles de travail avec 35 cotes de positionnement différentes et est prédisposé pour contrôler jusqu'à 3 axes électroniques.

Elektronische Steuerung komplett mit graphischem Bildschirm 8", monochrom. Die Speicherkapazität beträgt 110 Zuschnittprogrammen, mit bis zu 35 verschiedenen Massen; geeignet fuer maximal 3 freiprogrammierbare Achsen.

Electronic control complete with 8" monochromatic graphic video display capable of memorizing 110 working cycles (programmes) with 35 different positioning sizes and it is prearranged to control up to 3 electronic axes.

② **Electronica completa di monitor grafico monocromatico da 9,5".** Consente di memorizzare 110 cicli di lavoro con 35 quote di posizionamento diverse ed è predisposta per controllare fino a n° 6 assi elettronici.

Contrôle électronique avec écran graphique monochromatique de 9,5". Il permet de mémoriser 110 cycles de travail avec 35 cotes de positionnement différentes et est prédisposé pour contrôler jusqu'à 6 axes électroniques.

Elektronische Steuerung komplett mit graphischem Bildschirm 9,5", monochrom. Die Speicherkapazität beträgt 110 Zuschnittprogrammen, mit bis zu 35 verschiedenen Massen; geeignet fuer maximal 6 freiprogrammierbare Achsen.

Electronic control complete with 9,5" monochromatic graphic video display capable of memorizing 110 working cycles (programmes) with 35 different positioning sizes and it is prearranged to control up to 6 electronic axes.

③ **OPTIPAN. Programma di ottimizzazione modulare utilizzabile su PC IBM o compatibile.** Consente di ottimizzare il taglio dei pannelli riducendo al minimo gli scarti ed i tempi di esecuzione, tenendo conto anche dei costi.

OPTIPAN. Logiciel d'optimisation modulaire utilisable sur PC IBM ou compatible. Il permet d'optimiser la coupe des panneaux en réduisant au minimum les déchets et les temps d'exécution, se tient également compte des coûts.

OPTIPAN. Automatische Schnittplan-Optimierung verwendbar auf PC-IBM kompatibel. Das Programm erlaubt eine Zuschnittoptimierung der Platten mit minimalen Restabfaellen und Produktionszeiten, mit Kosteneuberpruefungs-eventueller.

OPTIPAN. Modular optimizing programme to be used on PC IBM or compatible. It allows to optimize the boards cut reducing at minimum the waste and the execution times, considering also the costs.

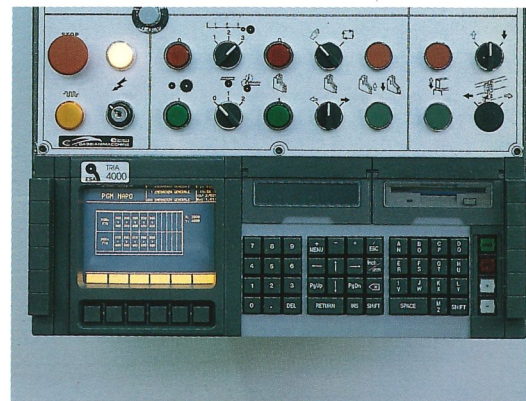

③



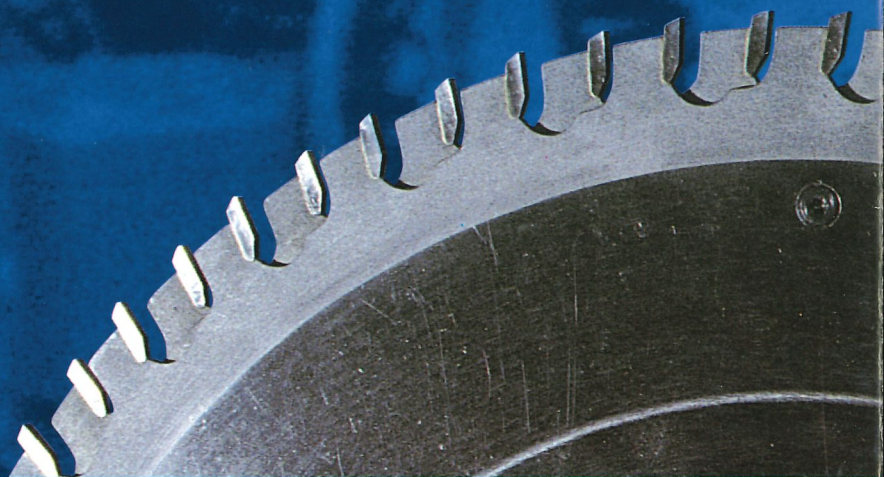

GABBIANI MACCHINE

*Macchine e sistemi di sezionatura
per l'industria del mobile*

*Panel sizing machines and systems
for the furniture industry*

*Plattenaufteil-Maschinen und -Anlagen
für die Möbelindustrie*

*Machines et systèmes de sciage
pour l'industrie du meuble*

GABBIANI MACCHINE

Via Statale Marecchia 258, n.34
47040 Villa Verucchio (RN) - Italy
Tel. +39/541/676111 - Fax +39/541/677065
E-mail: gabbiani@woodwork.it