



G.M.C. macchine s.r.l.

G.M.C. macchine s.r.l.

La firme G.M.C. machine s.r.l. vient de mettre au point une nouvelle génération de scies à panneaux verticales pour panneaux composites. Ces nouvelles scies, innovantes et uniques en leur genre, offrent des techniques de coupe et incision plus efficaces et permettent de découper tous types de panneaux composites en aluminium par simple application d'accessoires spécialement conçus pour cette gamme. L'opérateur dispose ainsi des moyens pour travailler avec plus de précision, plus vite et dans des conditions plus confortables. La nouvelle gamme de scies à panneaux GMC permet aussi le découpage de panneaux isolants, polycarbonates, plexiglas, méthacrylates, pvc et matière plastique en général.

Una nueva generación de seccionadoras verticales para trabajar paneles compuestos ha sido realizada por GMC machine s.r.l.

Estas innovadoras y exclusivas seccionadoras tienen la posibilidad de ofrecer mejores y más eficaces técnicas de corte e incisión para todo tipo de paneles compuestos de aluminio, con la aplicación de accesorios estudiados específicamente para esta gama de seccionadoras.

El operador podrá trabajar con mayor precisión, velocidad y comodidad. La nueva gama de seccionadoras GMC también es apta para trabajar paneles con aislamiento, de policarbonato, plexiglas, metacrilato, pvc y plástico en general.

Die firma G.M.C. machine s.r.l. hat eine neue generation von verticalplattensägen zur bearbeitung von verbundplatten verwirklicht. Diese innovativen und einzigartigen plattensägen ermöglichen bessere und wirksamere schnitt- und vorritztechniken für alle arten von aluminiumverbundplatten dank der anwendung speziell für diese plattensägenpalette konzipierter zubehöerteile.

Der bediener kann exakter, schneller und praktischer arbeiten: die neue GMC verticalplattensägen ist auch zur bearbeitung von isolierplatten, polykarbonat, plexiglas, metacrylat, pvc und allgemeinem kunststoff geeignet.

G.M.C. macchine s.r.l.

PAG. 4-5 **GMC 125 - 185 - 220 BRICO**



PAG. 6-7 **GMC 4 SE - 300 - 400**



PAG. 8-9 **GMC 32-19 / 42 - 22 / 42 - 22A**

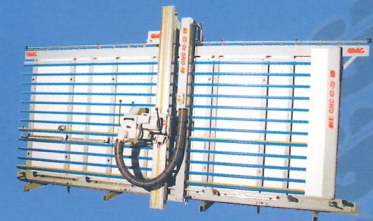

PAG. 10-11 **GMC 150 / 151 / 161**



PAG. 12-13 **GMC 163 / 166 / 166 EM6**

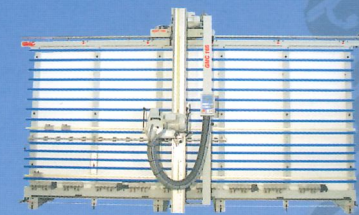

PAG. 14-15 **GMC 170 E.S.**

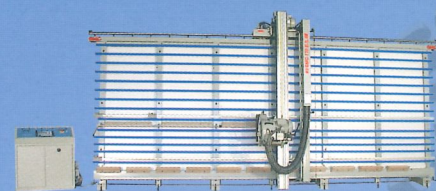

PAG. 16-17-18-19-20-21 **ACCESSOIRES
DOTACION
ZUBEHOER**

PAG. 22-23-24-25-26 **CARACTERISTIQUES
CARACTERÍSTICAS
MERKMALE**

Pratique, maniable, légère et économique la nouvelle gamme:
Práctica, manejable, ligera y económica la nueva gamma:
 Praktisch, bedienungsfreundlich und preisgünstig die neue palette:

GMC BRICO

125 / 185 / 220

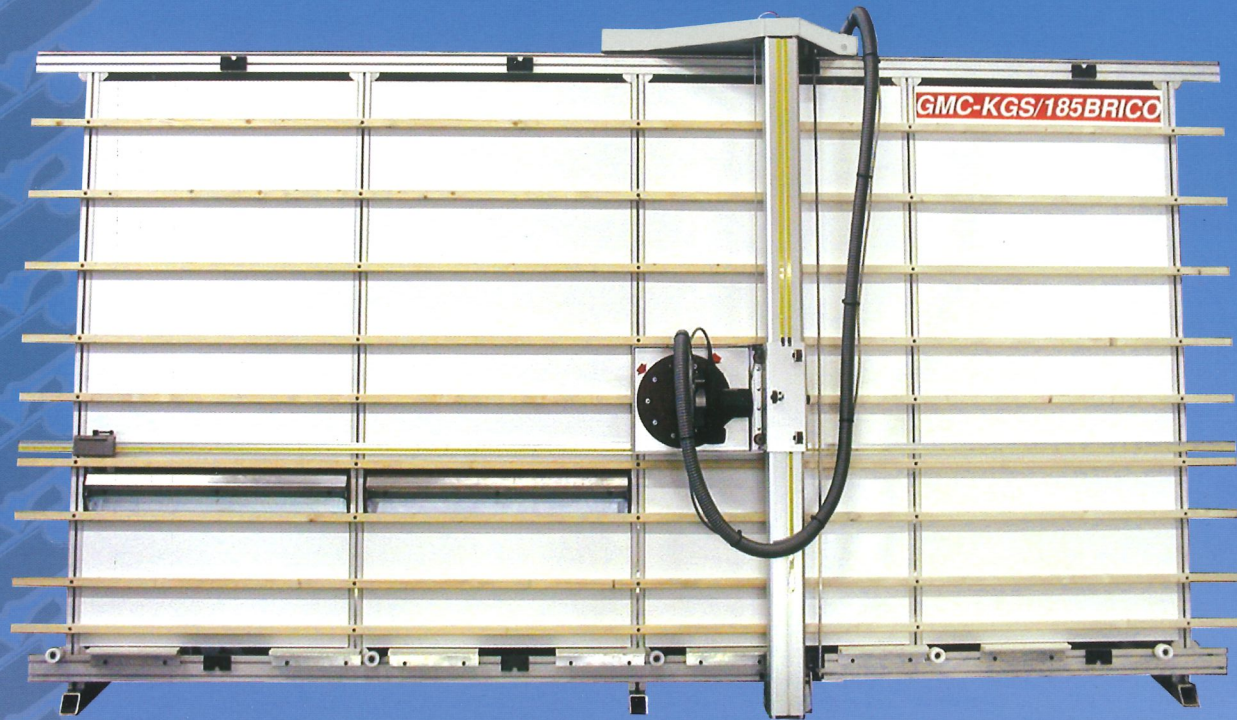

Scies à panneaux verticales manuelles à châssis et groupe poutre en aluminium. Equipées d'un groupe de découpe simple et efficace, utilisable pour scier les panneaux de copeaux, mdf, polycarbonates, plexiglas, aluminium composite, ACM. Sur demande, châssis fixe et voie à rouleaux pour le glissement des panneaux.

Cette gamme de scies à panneaux remplace parfaitement les scies circulaires portables et présente des avantages considérables dans la coupe des panneaux. Elle a été mise au point pour répondre aux exigences des petites entreprises ou des ateliers dont les quantités de matériau à scier ne sont pas énormes mais qui ont néanmoins besoin de machines pratiques et précises ; ces entreprises qui hésitent à utiliser des scies circulaires portables, des scies verticales à chariot fixe ou des scies circulaires horizontales encombrantes, peu pratiques et peu précises, trouveront, avec ces modèles, la solution de leurs problèmes.

Seccionadoras verticales manuales con bastidor y grupo travesaño de aluminio, provistas de un grupo de corte simple y eficaz, sumamente útil para trabajar paneles aglomerados, mdf, de policarbonato, plexiglás y aluminio compuesto ACM. Bastidor fijo, con posibilidad de incorporar, según se solicite, una vía de rodillos para el deslizamiento de los paneles. Esta gama de seccionadoras sustituye principalmente a las sierras circulares portátiles, brindando considerables ventajas en el corte de paneles. La gama ha sido específicamente pensada para satisfacer las exigencias de los talleres y empresas que, no obstante no tengan grandes cantidades de material para trabajar, tienen la exigencia de precisión y practicidad en el corte y que, reacios a utilizar sierras circulares portátiles, seccionadoras verticales de carro fijo o sierras circulares horizontales incómodas, no precisas y de grandes dimensiones, encontrarán en estas seccionadoras la solución ideal para todos sus problemas.

Manuelle verticalplattensägen mit rahmen und trägeraggregat aus aluminium mit einfachem und wirksamem schneidaggregat zur bearbeitung von spanplatten, mdf, polycarbonat, plexiglas, verbundaluminium ACM. Auf wunsch ausstattung mit stationärem rahmen und rollgang für die platten.

Diese plattensägenpalette ist ein ausgezeichnete ersatz für tragbare kreissägen und bringt erhebliche vorteile beim sägen von platten. Sie wird den anforderungen von werkstätten / betrieben gerecht, die keine grossen materialmengen bearbeiten, aber trotzdem genau und auf praktische weise schneiden müssen. Das Sie keine tragbaren kreissägen, senkrechtplattensägen mit stationärem wagen oder waagrechten kreissägen verwenden möchten, die ungenau sind und viel platz einnehmen, werden sie in diesen plattensägen bestimmt die richtige lösung finden.

Embrayage coupes verticales
Acoplamiento cortes verticales
 Kupplung senkrechtschnitte



Index de mesure
Indices de medida
 Massindexe

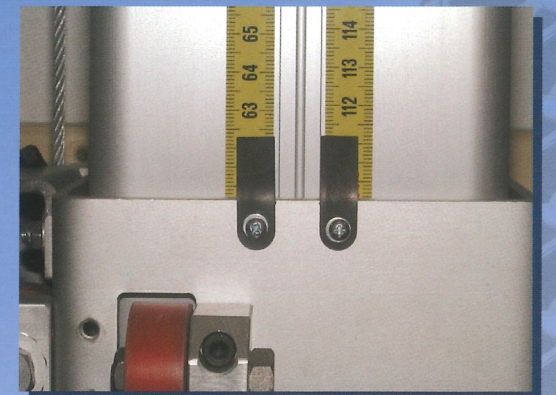

Supports intermediaires et arrêt de mesure
Soportes intermedios y tope de medida
 Zwischenlagerungen und stopps

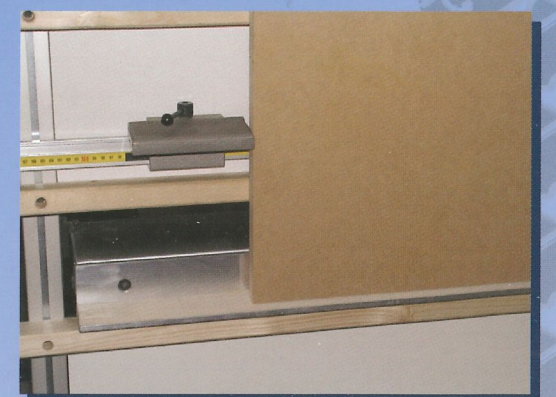

GMC

4-SE

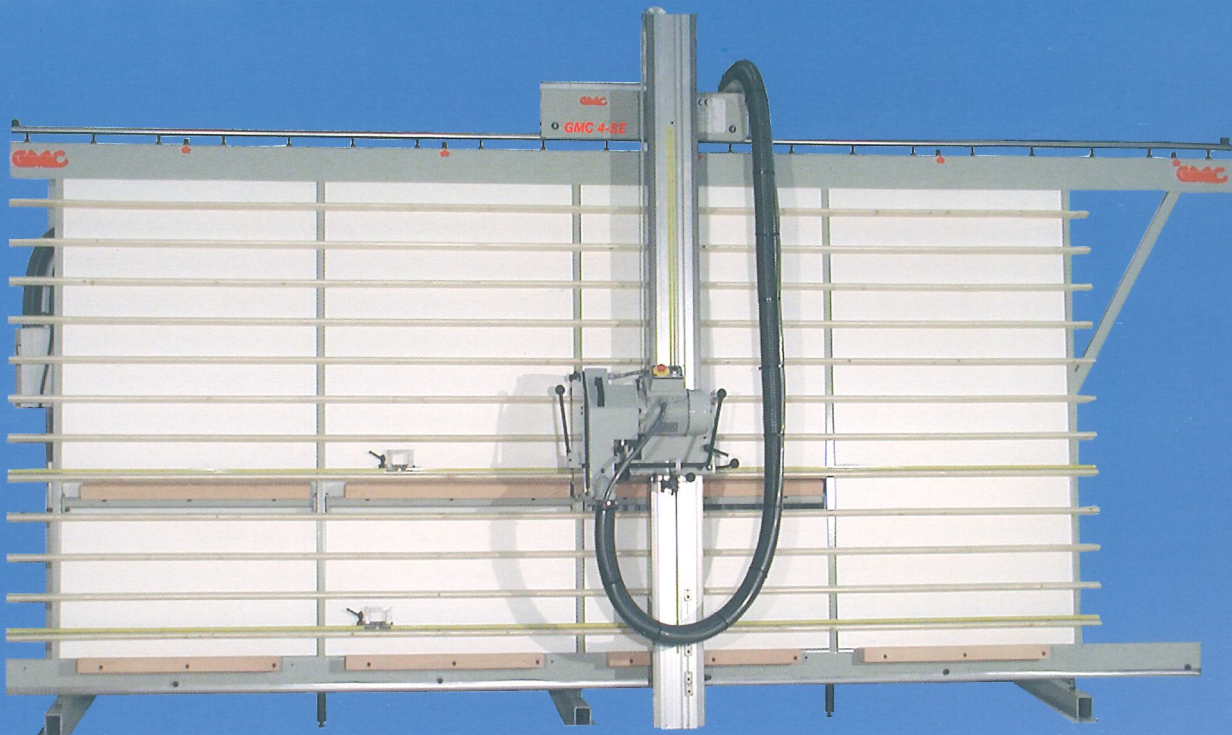

CARACTERISTIQUES GMC 4SE

Scie verticale conservant toutes les caractéristiques de qualité et de précision mais sur laquelle les accessoires non indispensables ont été enlevés pour privilégier l'aspect économique.

Le résultat obtenu est caractérisé par une scie verticale d'excellente qualité à un prix très contenu, une grande précision et une utilisation fort simple.

Ossature rigide en acier monobloc soudé, guide supérieur en acier trempé, revenu et rectifié. Groupe scie recouvert de matériau insonorisant. Niveau continu équivalent moyen de pression acoustique 72,0 +/- 2 dBA (à vide), 78 +/- 2 dBA (pendant l'usinage).

PAS DE CHASSIS MOBILE

CARACTERÍSTICAS GMC 4SE

Una seccionadora vertical que mantiene características de calidad y precisión, renunciando a accesorios no indispensables en favor de la conveniencia económica.

El resultado es una óptima seccionadora vertical a un precio muy reducido, de alta precisión y fácil de utilizar.

Estructura rígida de acero monobloque soldado, guía superior de acero afinado, templado y rectificado. Grupo sierra revestido con material fonoabsorbente. Nivel continuo equivalente medio de presión acústica 72,0 +/- 2 dBA (en vacío), 78 +/- 2 dBA (en funcionamiento).

NO PROVISTA DE BASTIDOR MÓVIL.

HERKHALE GMC 4SE

Eine Senkrechtplattensäge mit unveränderten Qualitäts- und Präzisionsmerkmalen, die aus wirtschaftlichen Gründen auf alle nicht unbedingt nötigen Zubehörteile verzichtet.

Das Ergebnis ist eine hervorragende Senkrechtplattensäge mit einem sehr bescheidenen Preis, großer Präzision und Bedienungsfreundlichkeit.

Starre Struktur aus verschweißtem Stahlmonoblock, obere Führung aus geschliffenem Vergütungsstahl. Mit schalldämpfendem Material verkleidetes Sägeaggregat. Kontinuierlicher, äquivalenter, durchschnittlicher Schalldruckpegel 72,0 +/- 2 dBA (bei Leerlauf), 78 +/- 2 dBA (bei Betrieb).

KEIN BEWEGLICHES GESTELL

Groupe coupe ordinaire

Grupo corte común

Gängiges schneidaggregat

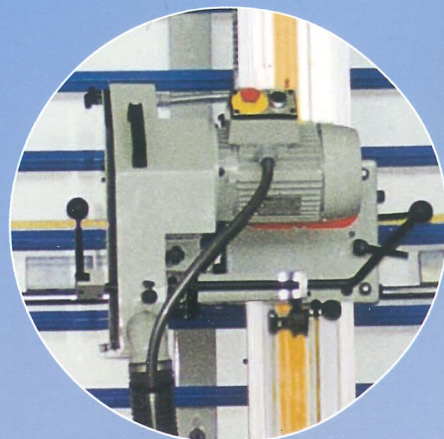

GMC 300 - 400



CARACTERISTIQUES GMC 300-400

Une structure monobloc, raide et solide de dimension reduites au maximum permette la découpe de panneaux de dimension relevantes dans un espace minimum.

Nous produisons scies à panneaux depuis 40 ans, l'expérience acquise nous a consenti de projeter un type de scie à panneaux simple et pratique dans l'emploi à un prix très contenu. Guide supérieure en acier bonifié qui permet à la machine de travailler toujours en équerre; groupe scie revêtu en matériel insonorisant pour réduire au minimum bruits et vibrations; la base en acier réglable en chaque point et les essais soigneux pendant les plusieurs phases de travail donnent à nos clients la certitude d'acheter des machines pratiques, fiables, économiques et de technologie avancée. Niveau continu équivalent moyen de pression acoustique 72.0 +/- 2 dBA (à vide); 78 +/- 2 dBA (en marche); n. 2 support intermediaire escamotable; 2 butées pour coupes verticales. Châssis escamotable automatique de série.

CALIDADES PECULIARES GMC 300-400

Una estructura monobloque, rígida y estable, con dimensiones reducidas al máximo, permite de cortar paneles de dimensiones notables en un mínimo espacio.

Desde hace más de cuarenta años construimos seccionadoras verticales. La experiencia adquirida, nos ha consentido proyectar un tipo de seccionadora simple y práctica en su uso, a un precio muy conveniente. Guía superior de acero templado y rectificadado que le dà a la máquina la posibilidad de trabajar permanentemente en perpendicular; grupo sierra revestido con material aislante para reducir ruidos y vibraciones; base de acero regulable en cualquier punto y pruebas muy cuidadosas durante los trabajos aseguran a nuestros clientes la compra de máquinas prácticas, confiables, económicas y de tecnología de vanguardia. Nivel continuo equivalente medio de presión acústica 72,0 +/- 2 dBA (en vacío); 78 +/- 2 dBA (en funcionamiento); n. 2 Soporte intermedio volcable y ocultable; 2 Retenes de medida para cortes verticales. Armazon móvil automático de serie.

MERKMALE GMC 300-400

Eine fixe Einzelblockstruktur mit maximal reduzierten Massen erlaubt Platten von bemerkenswerten Groesse auf kleinsten Raum zu schneiden. Die in vierzig Jahren Herstelltaetigkeit von Plattensaeger erworbene Erfahrung hat uns Heute erlaubt eine einfache zu bedienende Plattensaeger zu beschraenkten Preis zu entwerfen und herzustellen. Die obere Fuehrung in verguetetem geschliffenem Stahl garantiert einen rechtwinkligen Schnitt; die Saegeraggregat ist mit schalldaemmenndem Material verkleidet, das Laerm und Vibrationen auf ein Minimum reduziert; in jeden Position regulierbare Stahlbasis. Die strengen Kontrollen waehrend der einzelnen Produktionsphasen garantieren unseren Kunden einsatzbereite, zuverlaessige und wirtschaftliche Maschinen von fortschrittlichster Technologie erworben zu haben. Kontinuierlicher, gleichwertiger, durchschnittlicher Schalldruckpegel 72.0 +/- 2 dBA (bei Leerlauf); 78 +/- 2 dBA (bei Betrieb); n. 2 Klappbare Versenk-Zwischenhalterung; 2 Klemmen fuer vertikale Schnitte. Serienmassing automatischer beweglicher Rahmen.

GMC 32-19 42-22 42-22A

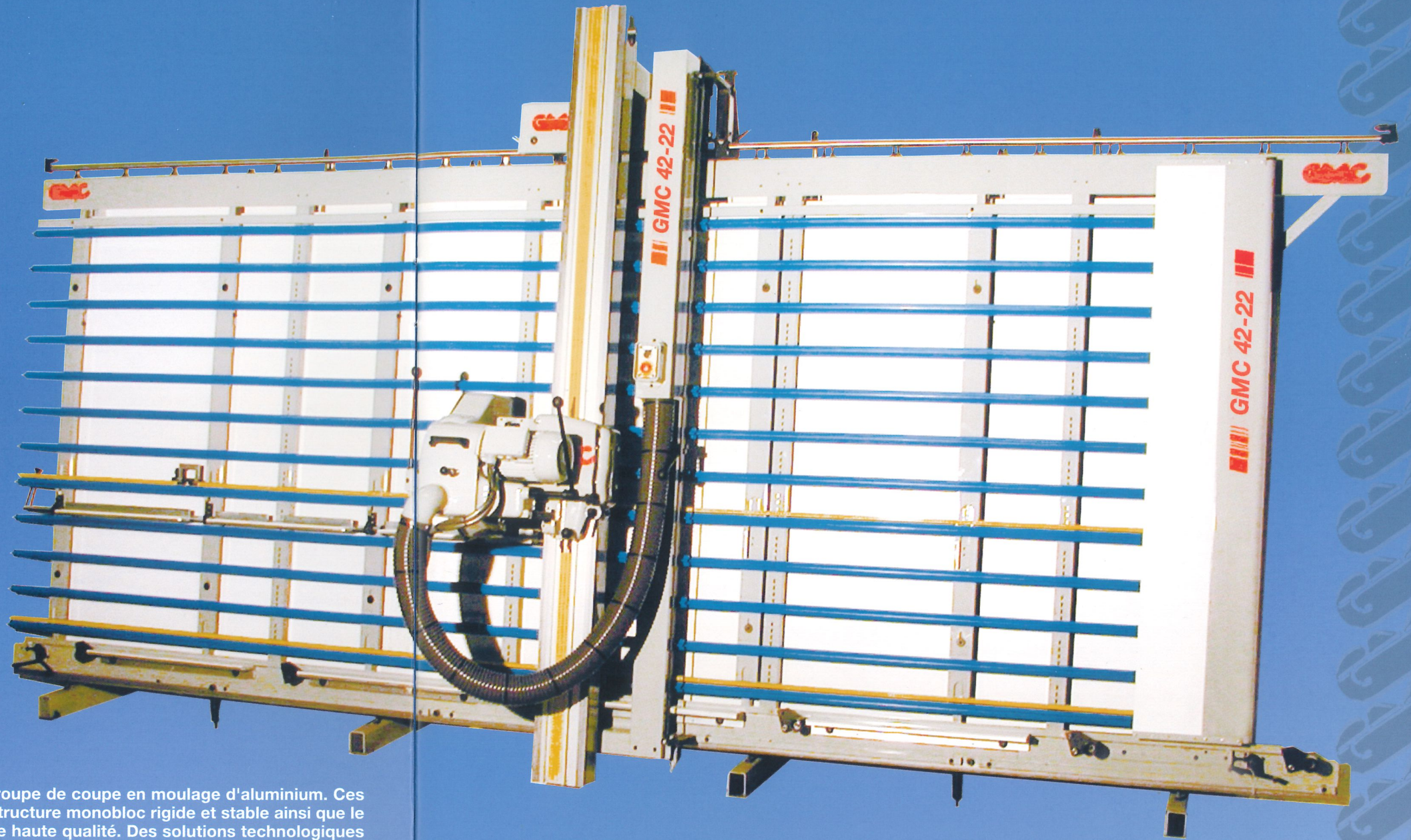

CARACTERISTIQUES GMC 32-19 / 42-22 / 42-22A

Scies à panneaux verticales manuelles à structure monobloc soudée et groupe de coupe en moulage d'aluminium. Ces scies, simples à utiliser, assurent un rendement élevé à la production. La structure monobloc rigide et stable ainsi que le groupe de coupe robuste et précis permettent d'obtenir une production de haute qualité. Des solutions technologiques innovantes ont été utilisées pour obtenir, à un coût raisonnable, une scie très performante, simple à utiliser et particulièrement fiable. Les systèmes de sécurité sont conformes aux normes en vigueur. La version 42-22 A, à avance automatique dans le sens vertical et horizontal, améliore encore les capacités de production de cette scie verticale tout en réduisant la fatigue de l'opérateur. Un seul moteur assurant le déplacement dans les deux sens et l'embrayage pneumatique représentent un exemple de l'application des nouvelles solutions technologiques à ce genre de scie.

Niveau continu équivalent moyen de pression acoustique 70,0 + / - 2 dBA (à vide) ; 76 + / - 2 dBA (en marche)

CARACTERÍSTICAS GMC 32-19 / 42-22 / 42-22A

Seccionadoras verticales manuales con estructura monobloque y con grupo de corte en fusión de aluminio, caracterizadas por su facilidad de utilización y por su alto rendimiento en la producción. La estructura monobloque, rígida y estable, junto al robusto grupo de corte de gran precisión, permiten obtener una producción de alta calidad. Se han aplicado las soluciones tecnológicas más innovadoras para producir esta seccionadora de prestaciones inigualables, de alta fiabilidad y de máxima simplicidad, todo ello a un precio sumamente ventajoso.

Todos los sistemas de seguridad de las seccionadoras cumplen con las normativas vigentes.

La versión 42-22 A, con avance automático tanto en vertical como en horizontal, amplía la capacidad productiva de esta seccionadora vertical a la vez que reduce el esfuerzo del operador. Un único motor para el desplazamiento en los dos ejes y embragues neumáticos son otras de las soluciones tecnológicas a la vanguardia aplicadas a esta gama de seccionadoras. Nivel continuo equivalente medio de presión acústica 70,0 + / - 2 dBA (en vacío), 76 + / - 2 dBA (en funcionamiento).

MERKMALE GMC 32-19 / 42-22 / 42-22A

Manuelle senkrechtplattensägen mit verschweisster monoblockstruktur und schneidaggregat aus aluminiumguss, die einfach zu verwenden sind, aber eine hohe produktionsausbeute bieten. Die starre, standfeste monoblockstruktur mit dem starken und exakten schneidaggregat ermöglicht eine hochwertige produktion. Innovative, technische lösungen ermöglichen die verwirklichung einer plattensäge zu beschränkten kosten, mit hervorragenden leistungen, grosser zuverlässigkeit und einfachster bedienung. Die sicherheitssysteme entsprechen den geltenden vorschriften. Die version 42-22 A mit automatischem senkrech- und waagrechtvorschub verstärkt die produktionskapazität dieser senkrechtplattensäge und erleichtert die arbeit des bedieners. Nur ein motor für die versetzungen längs der zwei achsen und druckluftkupplungen beweisen die anwendung neuer technologischer lösungen bei dieser art von plattensäge.

Durchschnittlicher, kontinuierlicher, äquivalenter schalldruckpegel: 70,0 + / - 2 dBA (bei Leerlauf); 76 +/- 2 dBA (bei Betrieb).

GRUPE COUPE ORDINAIRE GRUPO CORTE COMÚN GÄNGIGES SCHNEIDAGGREGAT



TABLEAU DE COMMANDE TABLERO DE MANDOS SCHALTTAFEL

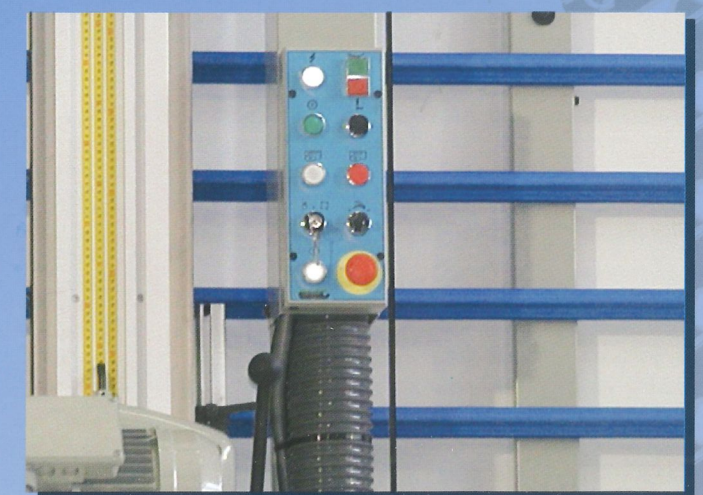

GMC

150-151-161

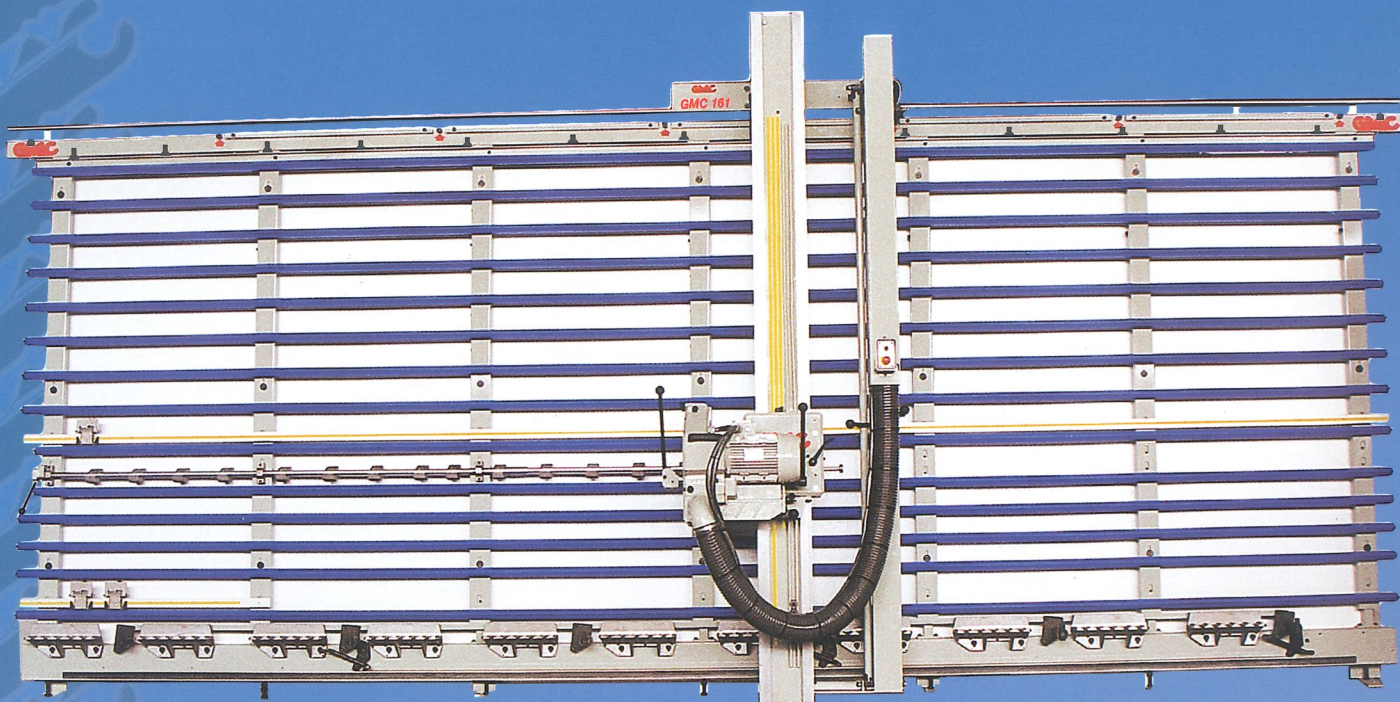

CARACTÉRISTIQUES GMC 150 - 151 - 161

Une structure maniable et robuste, entièrement démontable, permet de scier de grandes quantités de matériau d'une façon fort simple et précise. Un guide supérieur en acier traité et rectifié permet à la machine de respecter de tolérances d'usinage monimes. Groupe scie en moulage d'aluminium et socle en acier; possibilité de réglage des différents points de la machine pour obtenir en toute circonstance le maximum de fiabilité dans le travail.

Solutions technologiques d'avant-gard; contrôle et systèmes de sécurité minutieux conformes à la réglementation en vigueur, utilisation pratique; fiabilité et le fait d'être à bon marché font de cette scie à panneaux un outil de travail indispensable. Niveau continu, équivalent moyen de pression acoustique 74,0 +/- 2 dBA (à vide), 82,0 +/- 2 dBA (en marche).

CARACTERISTICAS GMC 150 - 151 - 161

Su estructura àgil y robusta, completamente desmontable, permite escuadrar grandes cantidades de material con suma facilidad y precisión. La guía superior, de acero templado, recocido y rectificad, permite a la máquina trabajar con tolerancias de escuadrado mínimas. El grupo sierra es de fusión de aluminio, base en acero y con posibilidad de ajustar cualquier punto de la máquina para tener siempre la máxima fiabilidad en el trabajo. Soluciones tecnológica a la vanguardia, pruebas de idoneidad atentos, sistemas de seguridad en el respeto de las normativas vigentes, funcionalidad, fiabilidad y economicidad, hacen de esta cortadora una indispensable herramienta de trabajo. Nivel continuo equivalente medio de precisión acústica 74,0 +/- 2 dBA (en vacío), 82,0 +/- 2 dBA (en funcionamiento).

MERKMALE GMC 150 - 151 - 161

Eine wendige und widerstandsfähige, vollkommen abbaubare Struktur erlaubt es große Mengen Werkstücke mit extremer Einfachheit und Genauigkeit zu schneiden.

Die obere Führung aus vergütetem, geschliffenem Stahl läßt die Maschine mit minimalen Besäumungstoleranzen arbeiten. Sägeaggregat aus Aluminiumguß, Stahlständer, Möglichkeit jeden Maschinenpunkt einzustellen, damit stets große Zuverlässigkeit geboten ist.

Dank fortschrittlichster, technologischer Lösungen, Prüfungen, sorgfältig überdachter Sicherheitssysteme gemäß der gültigen Vorschriften, praktischer Verwendung, Verlässlichkeit und Wirtschaftlichkeit ist diese Plattensäge eine unverzichtbare Ausrüstung.

Kontinuierlicher, durchschnittlicher Schalldruckpegel 74,0 +/- 2 dBA (bei Leerlauf), 82,0 +/- 2 dBA (bei Betrieb).

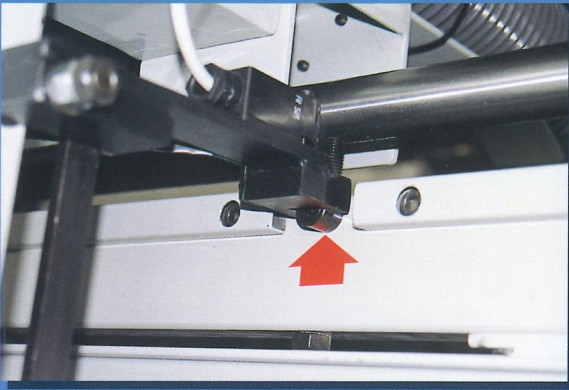

Blocage poutre par micro de sécurité et dispositif d'embrayage obligatoire, position coupes horizontales

Bloqueo de la viga por medio de microinterruptor de seguridad y acoplamiento obligado posición cortes verticales

Balkenblockierung mit Schutzmikroschalter und Festgelegt-Einrueckvorrichtung Vertikalschnittstellung

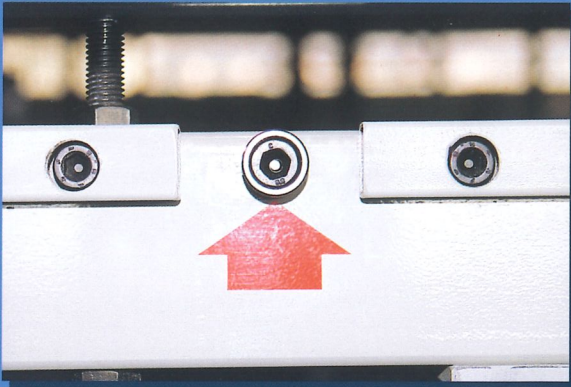

Double indicateur de mesure inferieur et indicateur superieur pour coupes horizontales

Doble indicador inferior de medida y indicador superior para cortes horizontales

Doppelter unterer Maßzeiger, und oberer Maßzeiger fuer horizontale Schnitte

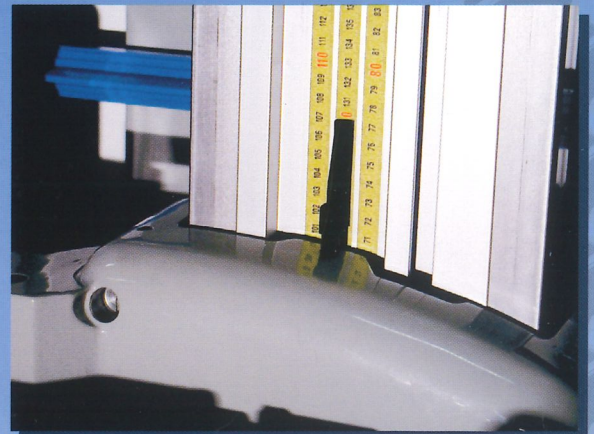

GMC

1
6
3
-
1
6
6
-
1
6
6
E
M
S



Tableau de commande scie à panneaux mod. GMC 166 version EM6

Tablero de mandos seccionadora mod. GMC 166 version EM6

Schalttafel plattensäge mod. GMC 166 version EM6

CARACTÉRISTIQUES GMC 163 - 166 - 166 EM6

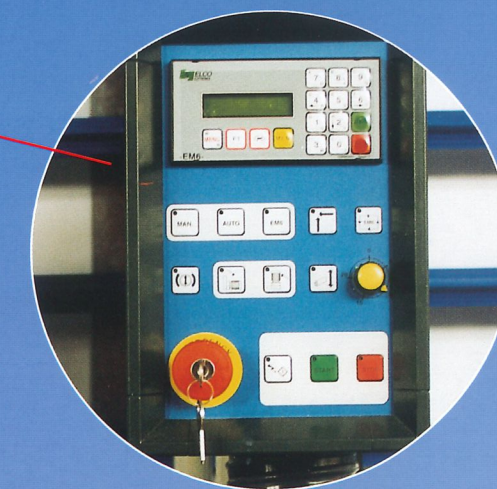
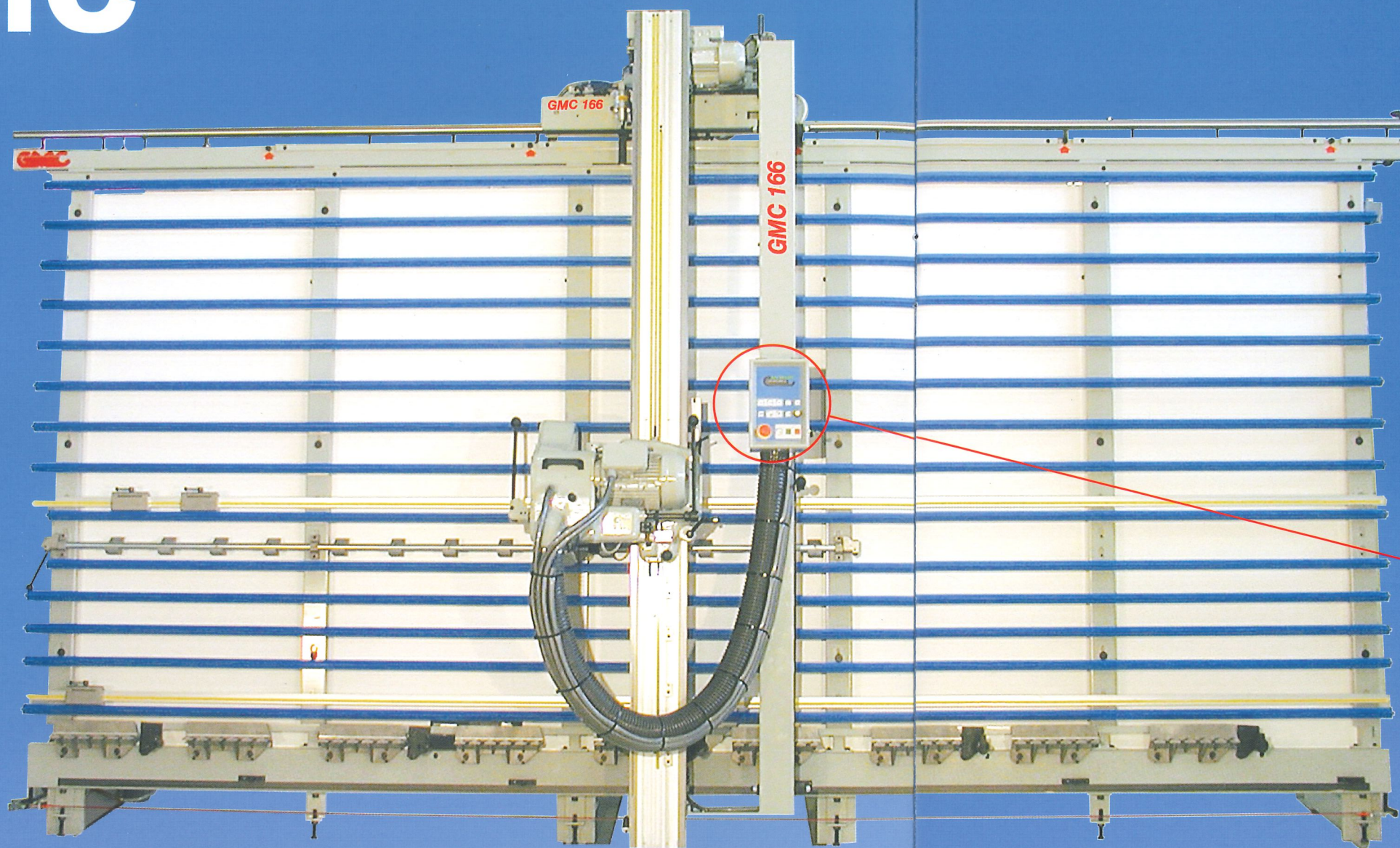
La constante recherche et l'essais des matériaux utilisés ainsi que les améliorations apportées au travail aux contrôles de la production et aux essais finaux nous ont permis de réaliser des scies à panneaux verticales de haute qualité.

Leur structure agile et robuste, entièrement démontable, permet de scier très simplement de grosses quantités de matériel avec une grande précision.

Les scies à panneaux verticales version semi-automatique (coupe verticales automatique) GMC 163, automatique GMC 166 et avec ordinateur pour coupes horizontales GMC 166 EM6, ont été réalisées en adoptant des solutions technologiques avancées et des systèmes de sécurité soignés et conformes aux réglementations en vigueur.

Niveau continu équivalent moyen de pression sonore 72,0 +/- 2 dBA (à vide), 82,0 +/- 2 dBA (en marche).

CARACTERISTICAS GMC 163 - 166 - 166 EM6

La continua investigación y prueba de los materiales utilizados, las mejoras aportadas en la Fase de trabajo así como en los controles de la producción y en la pruebas de idoneidad finales, nos han permitido realizar seccionadoras verticales de alta calidad.

Su estructura ágil y robusta, completamente desmontable, permite escuadrar grandes cantidades de material con suma facilidad y precisión.

Las seccionadoras verticales en la versión semiautomática (corte vertical automático) GMC 163, automática GMC 166 y con programador electrónico para cortes horizontales GMC 166 EM6, han sido realizadas adoptando avanzadas soluciones tecnológicas y alentos sistemas de seguridad, siempre en el respeto de las normativas vigentes.

Nivel continuo equivalente medio de presión acústica 72,0 +/- 2 dBA (en vacío), 82,0 +/- 2 dBA (en funcionamiento).

MERKMALE GMC 163 - 166 - 166 EM6

Dank der ständigen Untersuchung und Kontrolle der Werkstoffe, der Verbesserungen der Bearbeitung und der Produktions- und Endkontrollen stellen unsere Plattensägen qualitativ hochwertige Ausrüstungen dar.

Eine wendige und widerstandsfähige, vollkommen abbaubare Struktur erlaubt es, große Mengen Werkstücke mit extremer Einfachheit und Genauigkeit zu schneiden.

Die vertikalen Plattensägen GMC 163 halbautomatische (automatische vertikale Schnitte), GMC 166 automatische Ausführung und GMC 166 EM6 mit programmiereneinheit fuer horizontale schnitte, werden nach fortschrittlichsten technologischen Lösungen und überdachten Sicherheitssystemen gemäß der gültigen Vorschriften hergestellt. Kontinuierlicher, durchschnittlicher Schalldruckpegel 72,0 +/- 2 dBA (bei Leerlauf), 82,0 +/- 2 dBA (bei Betrieb).

GMC

170 E.S.

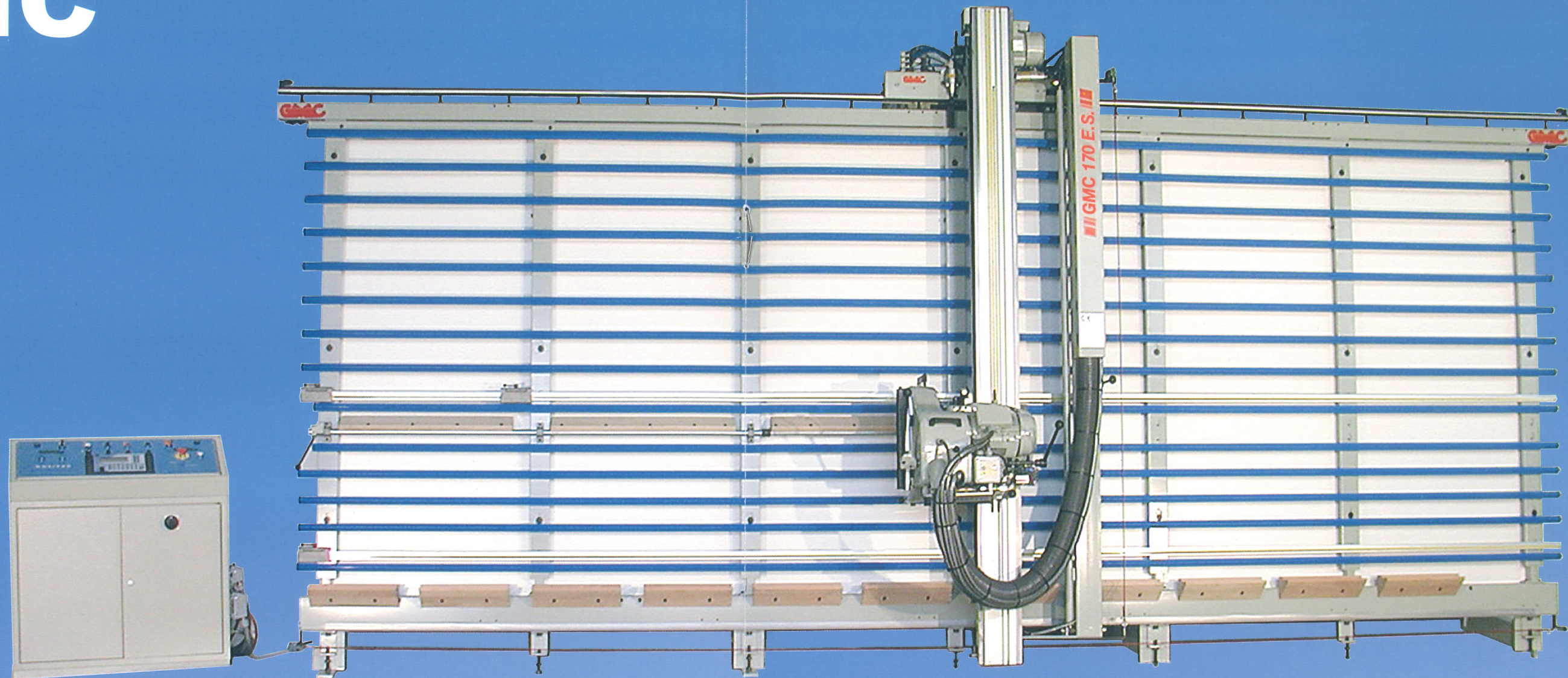

SCIE A PANNEUX VERTICALE AVEC ORDINATEUR POUR COUPES VERTICALES ET HORIZONTALES ET ROTATION DU GROUPE SCIE DE 90° EN AUTOMATIQUE.

La scie à panneaux verticale mod. GMC 170 ELECTRONIC SYSTEM est la seule scie au monde (verticale) équipée d'un ordinateur capable d'exécuter à la suite plusieurs opérations dans l'ordre du programme choisi et d'assurer à chacune d'entre elles fiabilité, précision et vitesse.

Possibilité d'introduire 90 programmes; chacun de ces programmes peut contenir 18 mesures différentes et être répété 99 fois. Dans l'ordinateur, on peut introduire des mesures en absolu et en incrémental, l'épaisseur de la lame, la reprise du jeu et la longueur de coupes à effectuer. De plus, on peut régler la vitesse de travail, de positionnement et de retour rapide. On peut choisir la séquence des coupes: horizontales + verticales ou verticales + horizontales. Pour les coupes horizontales, le travail peut être effectué du haut vers le bas ou viceversa.

La scie peut être connectée à un P.C. par la sortie série et recevoir ainsi différentes informations: optimisation de la coupe, extension de la mémoire des programmes, affichage des schémas de coupe. La GMC 170 apporte une solution pratique et fiable à tout problème de sciage.

Avec la GMC 170 ELECTRONIC SYSTEM, on peut aussi choisir: en automatique en introduisant des mesures de coupe par l'afficheur de l'ordinateur, en semi-automatique en positionnant manuellement le groupe scie sur la mesure voulue, en manuel en effectuant des mesures et des coupes manuellement. Niveau continu équivalent moyen de pression sonore 72,0 +/- 2 dBA (à vide), 82,0 +/- 2 dBA (en marche).

SECCIONADORA VERTICAL CON PROGRAMADOR ELECTRONICO PARA CORTES VERTICALES Y HORIZONTALES Y ROTACION DEL GRUPO SIERRA DE 90°.

La seccionadora vertical mod. GMC 170 ELECTRONIC SYSTEM es la única seccionadora en todo el mundo (en vertical) dotada de programador electrónico, capaz de efectuar cortes en secuencia siguiendo el orden del programa de trabajo programado, con absoluta fiabilidad, precisión y velocidad.

Posibilidad de fijar 90 programas, cada uno de los cuales puede contener 18 medidas diferentes que se pueden repetir 99 veces. En el programador se pueden colocar medidas en absoluto o en incremento, el espesor de la hoja, la reanudación del juego, y la longitud de los cortes a efectuar. Además existe la posibilidad de trabajo, de posicionamiento y de retorno rápido. Se puede elegir la secuencia de los cortes: horizontales + verticales, o bien verticales + horizontales. En el caso de cortes horizontales, el trabajo desde arriba hacia abajo o viceversa.

La seccionadora puede conectarse, mediante salida serial, a un P.C., del cual puede recibir informaciones como por ejemplo: optimización de corte, ampliación de la memoria de los programas de trabajo, visualización de los esquemas de corte. GMC 170 puede solucionar cualquier tipo de problema de trabajo, y permite trabajar de modo cómodo, fiable y seguro.

Con la GMC 170 ELECTRONIC SYSTEM también existe posibilidad de trabajar: en automático, estableciendo medidas de corte a través del display del programador, en semiautomático ubicando manualmente el grupo sierra en la medida deseada, y en manual realizando medidas y cortes manualmente. Nivel continuo equivalente medio de presión acústica 72,0 +/- 2 dBA (en vacío), 82,0 +/- 2 dBA (en funcionamiento).

VERTIKAL-PLATTENSAEGE MIT ELEKTRONISCHER PROGRAMMIEREINHEIT FUER VERTIKAL UND HORIZONTALSCHNITTE, AUTOMATISCHE DREHUNG DER SAEGEGRUPPE UM 90°.

Die senkrechte Plattensäge Mod. GMC 170 ELECTRONIC SYSTEM ist weltweit die einzige (senkrechte) Plattensäge mit elektronischer Programmierereinheit, die Schnitte dem eingegebenen Arbeitsprogramm entsprechend der Reihenfolge nach mit größter Zuverlässigkeit, Genauigkeit und Geschwindigkeit ausführen kann.

Eingabemöglichkeit fuer 90 Programme von denen jedes 18 unterschiedliche Maße enthalten und 99mal wiederholt werden kann. Bei der Programmierung koennen feststehende oder anstedende Maße, die Blattstärke, die Wiederholung des Spiels und die auszufuehrenden Schnittlaengen eingegeben werden. Weiterhin besteht die Moeglichkeit die Geschwindigkeit des Arbeitsvorgangs, der Stellung und der Rueckkehr einzustellen. Wahlmoeglichkeit fuer die Sequenz der Schnitte: horizontal + vertikal oder vertikal + horizontal. Bei Horizontalschnitten wird von oben nach unten oder umgekehrt gearbeitet.

Mit dem seriellen Ausgang läßt sich die Plattensäge am P.C. anschließen, von dem sie Informationen wie Schnittoptimierung, Erweiterung des Arbeitsprogrammspeichers, Schnittplananzeige empfangen kann. Die GMC 170 wird allen Anforderungen gerecht und erlaubt praktisches, zuverlässiges und sicheres Arbeiten.

Mit der GMC 170 ELECTRONIC SYSTEM bestehen folgende Arbeitsmoeglichkeiten: in Automatik durch Eingabe der Schnittmaße ueber das Display der Programmierungseinheit, in Halbautomatik von Hand durch Verstellung der Saegegruppe auf das gewuenschte Maß. Weiterhin besteht die Moeglichkeit alle Arbeiten von Hand auszufuehren. Kontinuierlicher, durchschnittlicher Schalldruckpegel 72,0 +/- 2 dBA (bei Leerlauf), 82,0 +/- 2 dBA (bei Betrieb).

“SCU”

Le dispositif de coupe - incision "SCU" permet de scier et d'inciser des panneaux en aluminium composites sans devoir monter alternativement la lame ou la fraise avec un régulateur de profondeur.

En effet, la lame et la fraise sont toutes deux logées à l'intérieur du carter et un sélecteur manuel permet de choisir le type d'outil nécessaire en fonction du travail à effectuer.

Ce dispositif évite ainsi tous les temps morts que constitue le remplacement des outils mais il permet également d'effectuer la coupe et l'incision sur de faibles volumes de matériau en des délais très courts. Le dispositif "SCU" peut être appliqué sur toutes les nouvelles scies verticales (voir schéma de la liste des accessoires à la 25 page) manuelles - automatiques ou à contrôle numérique.

El dispositivo de corte - incisión "SCU" permite cortar e incidir paneles de aluminio compuestos sin tener que montar alternativamente la hoja o la fresa con regulador de profundidad.

En efecto, tanto la hoja como la fresa pueden estar montadas en el interior del mismo cárter, por medio de un selector manual se elige qué herramienta se quiere utilizar y, por consiguiente, el tipo de trabajo a realizar.

Este dispositivo evita los tiempos muertos de cambio de herramienta a la vez que permite efectuar el corte y la incisión de pequeñas cantidades de material en tiempos muy rápidos.

El dispositivo "SCU" puede aplicarse a todas las nuevas seccionadoras verticales (véase esquema lista accesorios en la 25 página) manuales - automáticas o con control numérico.

Die "SCU" Schneide- und Vorritzeinrichtung erlaubt das Schneiden und Vorritzen von Aluminium-Verbundplatten, ohne daß abwechselnd das Blatt oder die Fräse mit dem Tiefenregler anmontiert werden müssen.

Im Inneren desselben Gehäuses können das Blatt sowie die Fräse eingesetzt werden und durch einen manuellen Wahlschalter stellt man die Art des zu verwendenden Werkzeugs und folglich die Art der auszuführenden Bearbeitung ein.

Diese Vorrichtung erlaubt es, Totzeiten wegen Werkzeugaustausch zu vermeiden und auch kleine Materialmengen in sehr kurzer Zeit zu schneiden und vorzuritzen. Die "SCU" Vorrichtung läßt sich an allen neuen senkrechten Plattensägen (siehe Zubehörliste der 25 Seite) anbringen, egal ob sie manuell oder automatisch sind oder eine numerische Steuerung haben.

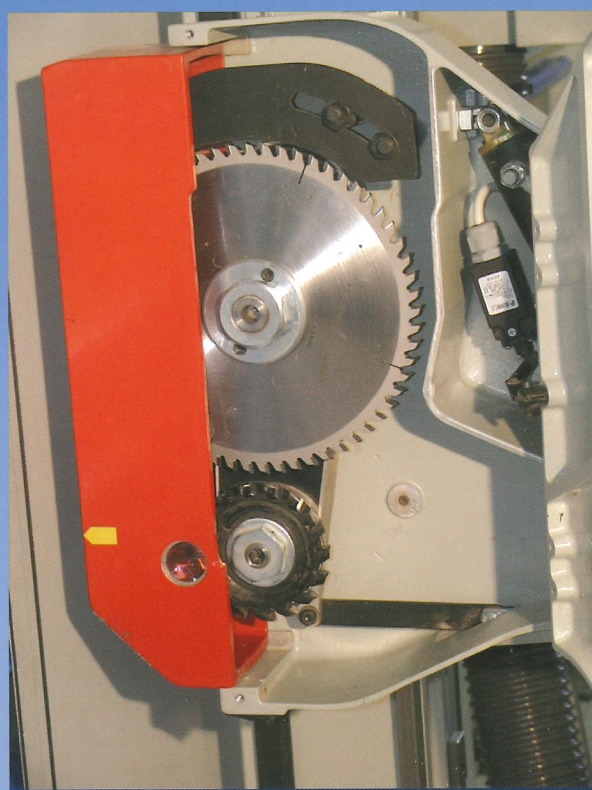

Le dispositif "SCU" est mû par un sélecteur manuel monté sur la partie frontale du carter (voir photo1). L'opérateur choisit avec le sélecteur l'outil qu'il veut utiliser: la lame pour couper, la fraise pour inciser (sur le modèle GMC 170 E.S. le sélecteur est actionné par le programmeur). L'activation de la fraise à inciser et son exclusion sont assurées par un cylindre pneumatique (voir photo2).

El dispositivo "SCU" es accionado por medio de un selector manual, situado en la parte frontal inferior del cárter (véase fotografía 1). Con el selector se elige qué herramienta se quiere utilizar: hoja para cortar, fresa para incidir (en el modelo GMC 170 E.S. el selector es accionado por el programador). La activación de la fresa para incidir y su exclusión se realiza mediante un cilindro neumático (véase fotografía 2).

Die "SCU" Vorrichtung wird durch einen manuellen Wahlschalter betätigt, der sich vorne unten am Gehäuse befindet (siehe Foto 1). Anhand des Wahlschalters stellt man das gewünschte Werkzeug ein: Blatt zum Schneiden, Fräse zum Vorritzen (beim Modell GMC 170 E.S. wird der Wahlschalter durch die Programmierereinheit betätigt). Die Einschließung der Fräse zur Vorritzen und deren Ausschließung erfolgen durch einen Luftzylinder (siehe Foto2)

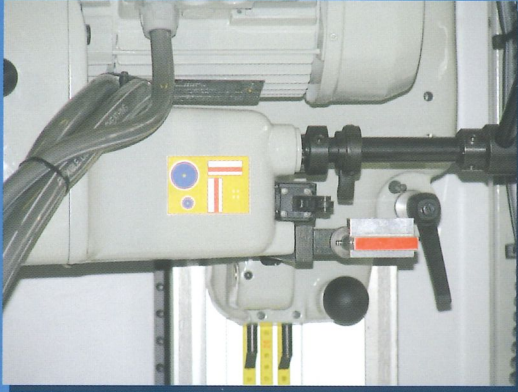

F. 1

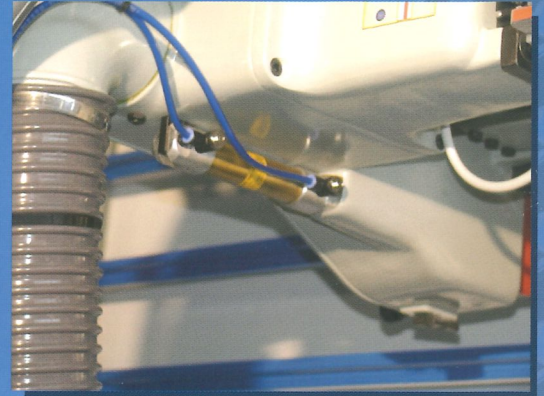

F. 2

A la place, du dispositif "SCU" il est toujours, possible d'appliquer le dispositif traditionnel d'incision ACM à disque palpateur et correction micrométrique de la profondeur. Ce type de dispositif traditionnel, utilisé aussi par nos principaux concurrents, oblige à remplacer l'outil chaque fois que l'on procède à un usinage différent (voir photo 4).

La technologie GMC machine s.r.l. marque des points d'avance par rapport à celle de la concurrence, même dans l'utilisation du dispositif traditionnel d'incision ACM à changement d'outil. En effet, contrairement aux scies des autres fabricants, le dispositif traditionnel monté sur les scies GMC se compose d'un seul disque palpateur sur un roulement/anneau excentrique à correction micrométrique de la profondeur. La tolérance de précision est de 1/10 mm. Les autres ont un disque palpateur avec un diamètre différent, qu'il faut remplacer selon l'épaisseur des panneaux ACM, ce qui implique des pertes de temps supérieures.

En alternativa al dispositivo "SCU" siempre puede aplicarse el tradicional dispositivo de incisión ACM, con disco palpador y regulación micrométrica de profundidad.

Este tipo de dispositivo tradicional, también usado por nuestras principales empresas de la competencia, comporta la obligación de tener que sustituir siempre la herramienta en función del tipo de trabajo (véase fotografía 4).

Pero GMC machine s.r.l. también está tecnológicamente más avanzada respecto a la competencia por lo que se refiere a la utilización del dispositivo tradicional de incisión ACM, con cambio de herramienta. En efecto, a diferencia de las seccionadoras de otras marcas, en las seccionadoras GMC el dispositivo tradicional está compuesto por un único disco palpador montado sobre un cojinete / anillo excéntrico con regulación micrométrica de profundidad.

Tolerancia de precisión 1/10 mm.

Otros dispositivos tienen un disco palpador con diám. diferente que hay que sustituir en función de los espesores de los paneles de ACM que se han de trabajar, con la consiguiente pérdida de tiempo añadida.

Alternativ zur "SCU" Vorrichtung kann stets die herkömmliche ACM Vorritzvorrichtung mit Tasterscheibe und Tiefenfeineinstellung angebracht werden.

Bei einer derartigen, herkömmlichen Vorrichtung, die auch von den hauptsächlichlichen Konkurrenzfirmen verwendet wird, muß das Werkzeug bei den verschiedenen Bearbeitungen jedesmal ausgetauscht werden (siehe Foto 4).

Die Firma GMC machine s.r.l. ist in technologischer Hinsicht weiter fortgeschritten als die Konkurrenzfirmen, auch in bezug auf den Gebrauch der herkömmlichen ACM Vorritzvorrichtung mit Werkzeugwechsel. Im Unterschied zu allen anderen besteht bei den GMC Plattensägen die herkömmliche Vorrichtung aus einer einzigen, auf einem außermittigen Lager/Ring angebrachten Tasterscheibe mit Tiefenfeineinstellung.

Genauigkeitstoleranz: 1/10 mm

Andere haben eine Tasterscheibe unterschiedlichen Durchmessers, die je nach Stärke der zu bearbeitenden ACM Platten zu ersetzen ist, mit folglich größerem Zeitverlust.

KIT d'incisione ACM avec "SCU" fraise diam. 110

Kit por incision ACM con "SCU" fresa diam. 110

Kit zum vorritzen ACM mit "SCU" fraese durchmesser 110

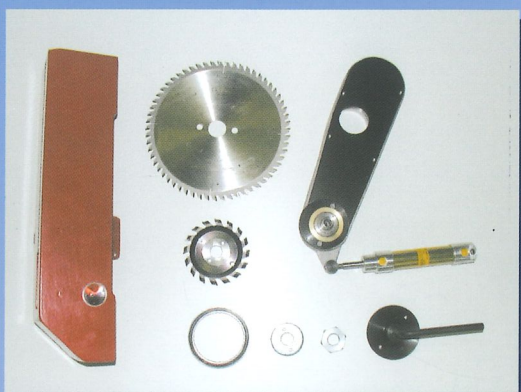

F. 3

KIT d'incisione ACM avec systeme traditionnel fraise diam. 250

Kit por incision ACM con sistema tradicional fresa diam. 250

Kit zum vorritzen ACM mit traditionell system fräse durchmesser 250

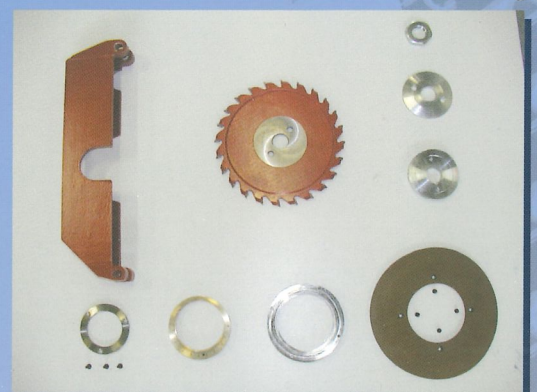

F. 4

“MFP”

Le dispositif “MFP” recouvre entièrement le châssis dans la partie d'appui des panneaux à scier. Le châssis ainsi recouvert assure une meilleure stabilité des panneaux de faible épaisseur ou de petites dimensions lors du travail. De plus, en présence de panneaux en aluminium composites, il évite de placer, entre le châssis standard et le matériau à scier, le panneau rigide classique servant à maintenir le matériau droit pendant l'incision .

Ce châssis à panneaux a la particularité d'être mobile. En effet, sous l'action d'un moteur électrique et d'un capteur inductif (voir photo 1), ce dispositif se déplace pendant les coupes horizontales et se place toujours à des positions prédéfinies (voir photo2). Le résultat obtenu est le suivant: en coupant horizontalement, la lame qui sort du matériau entre toujours dans une ligne du panneau mobile. Non seulement ce dispositif assure un appui stable mais il présente aussi l'avantage de ne jamais devoir remplacer le plateau mobile.

El dispositivo MFP cubre por completo el bastidor en la parte en la que se apoyan los paneles. El bastidor, al estar cubierto, permite que los paneles de espesores delgados o de pequeño tamaño tengan más estabilidad durante el corte; además, en los paneles de aluminio compuestos evita tener que colocar el clásico panel rígido entre el bastidor estándar y el material que se ha de trabajar, necesario para mantener recto el material durante la incisión.

Este bastidor cubierto tiene la particularidad de ser móvil.

En efecto, por medio de un motor eléctrico y un sensor inductivo (véase fotografía 1), este dispositivo se mueve durante los cortes horizontales, situándose siempre en posiciones previamente establecidas (véase fotografía 2).

El resultado es que, al seccionar horizontalmente, la hoja que sobresale del material trabajado entrará siempre en una línea de la cubierta móvil, con la consiguiente ventaja de tener un apoyo estable y de no tener que sustituir nunca la mesa móvil.

Die MFP Vorrichtung deckt den Rahmen an dem Teil, an dem die zu bearbeitenden Platten aufliegen, vollkommen ab. Der derartig abgedeckte Rahmen erlaubt eine größere Stabilität während des Schneidens von dünnen oder kleinen Platten, und bei Aluminium-Verbundplatten braucht man nicht die übliche, starre Platte zum Festhalten des Materials beim Vorritzen zwischen den Standardrahmen und das zu bearbeitende Material legen. Die Besonderheit dieses vertäfelten Rahmens ist seine Beweglichkeit. Dank eines Elektromotors und eines induktiven Fühlers (siehe Foto1) bewegt sich diese Vorrichtung während der Waagrechtschnitte und positioniert sich stets an vorbestimmten Positionen (siehe Foto 2). Das Ergebnis, ist, daß das aus dem bearbeiteten Material hervorragende Blatt beim Waagrechtschneiden stets in eine Linie der beweglichen Täfelung hineingeht. Mit dem Vorteil, daß eine stabile Auflage gegeben ist und der bewegliche Tisch niemals gewechselt werden muß.

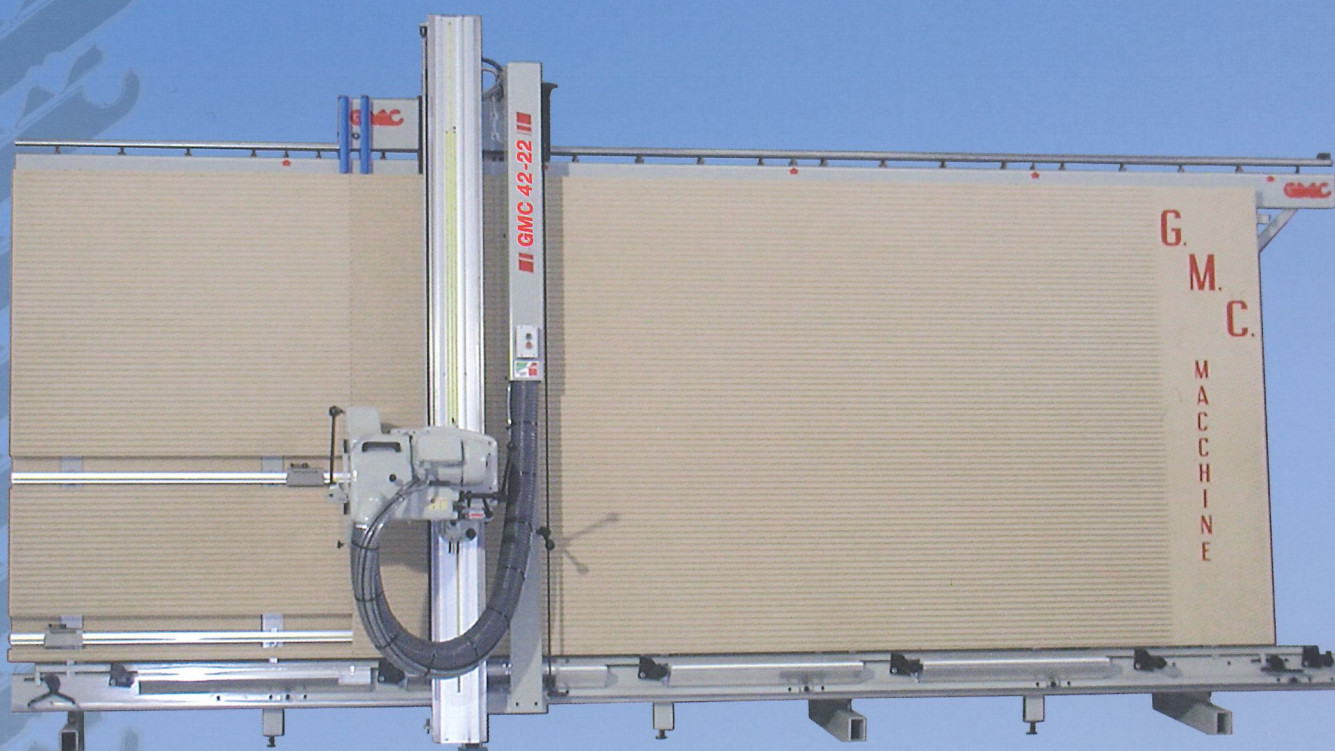

En plus des panneaux en aluminium composite, le dispositif "MFP" s'avère très utile lorsqu'il faut scier des panneaux en polycarbonate - plexiglas- PVC -MDF-contre plaqués- stratifiés - aluminium compact - dont l'épaisseur n'est que de quelques millimètres.

L'appui total du matériau à scier sur le panneau "MFP" permet d'obtenir un travail de qualité en toute simplicité dans la réalisation de travaux bien plus difficiles dans des conditions standard. Le dispositif "MFP" apporte un autre avantage: le rejet de poussières dans l'environnement est moins forte. En effet, l'absence de zones ouvertes entre le matériau et les panneaux d'appui annule l'espace de dégagement de la poussière. Par rapport à la version standard, le dispositif "MFP" assure une réduction de 30% des émissions de poussières dans le milieu ambiant. Le dispositif "MFP" peut être appliqué sur toutes les scies de la ligne marquée "GMC" à l'exception du modèle GMC 4SE.

Además de los paneles de aluminio compuesto, el dispositivo "MFP" es sumamente útil para quien tiene que cortar paneles de polycarbonato -plexiglás - PVC - MDF - contrachapados - laminados aluminio compacto, donde el espesor sea de pocos milímetros.

El apoyo total del material que se ha de trabajar sobre la cubierta de paneles "MFP" permite por tanto efectuar un trabajo de calidad y con facilidad, para operaciones que en situaciones normales serían más dificultosas. Otra ventaja que nos brinda el dispositivo "MFP" es una menor emisión de polvos en el ambiente de trabajo, puesto que al no existir zonas abiertas entre el material y los paneles de apoyo, el polvo no tiene espacio para salir al ambiente. Respecto a la versión estándar, con dispositivo "MFP" se obtiene una reducción de hasta el 30% de las emisiones de polvo. El dispositivo "MFP" puede aplicarse a todas las seccionador excepto en el modelo GMC - 4SE.

Neben ihrer Nützlichkeit für Aluminium-Verbundplatten ist die "MFP" Vorrichtung auch für diejenigen angesagt, die Platten aus Polycarbonat - Plexiglas - PVC - MDF - Schichtpreßstoff - kompaktem Aluminium, die nur wenige mm dick sind, schneiden müssen. Das vollkommene Aufliegen des zu bearbeitenden Materials auf der "MFP" Vertäfelung ermöglicht deshalb optimale und einfache Ausführung von Vorgängen, die unter Standardbedingungen viel schwieriger sind.

Ein weiterer, von der "MFP" Vorrichtung gebotener Vorteil ist die geringe Staubemission im Arbeitsraum. Weil keine offenen Bereiche zwischen dem Material und den aufliegenden Platten bestehen, kann der Staub nicht austreten und sich verbreiten.

Im Vergleich zur Standardversion sind mit der "MFP" Vorrichtung die Staubemissionen um 30% verringert. Die "MFP" Vorrichtung ist für alle Plattensägen der Marke "GMC" mit Ausnahme des Modells GMC - 4E anwendbar.

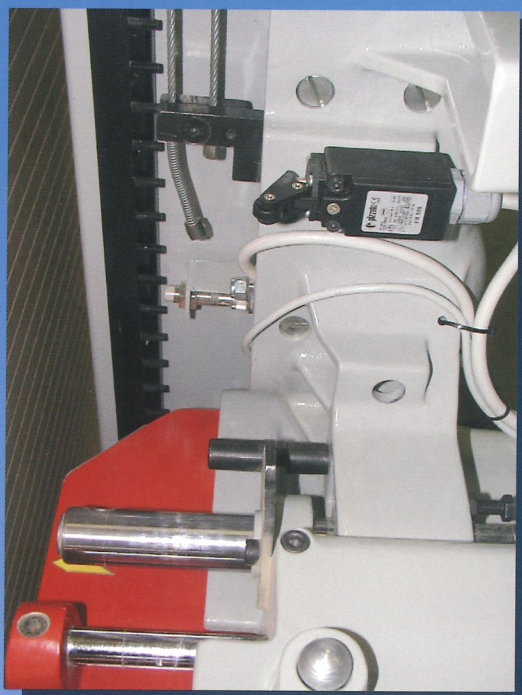

F. 1



F. 2

ACCESSOIRES - OPCIONALES - ZUBEHOERE

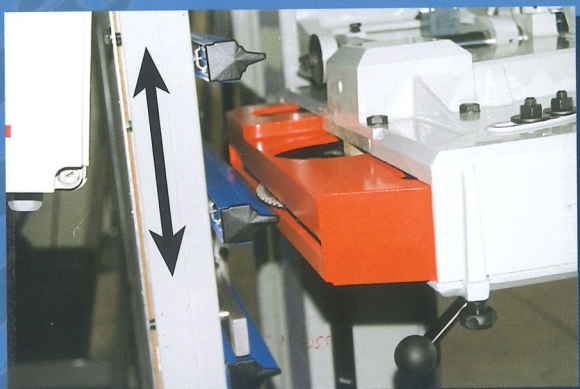

Châssis escamotable automatique
Armazon movil automático
Automatisch Ausweichender Rahmen

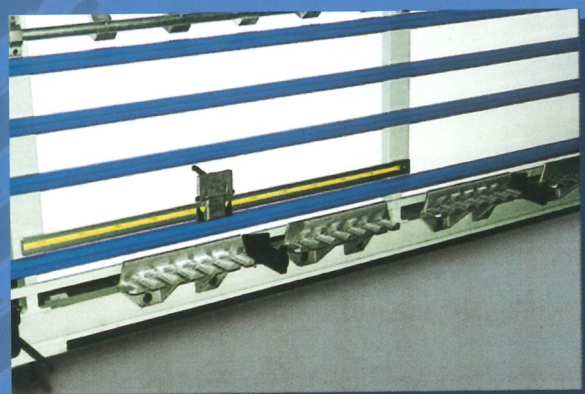

Rouleaux escamotables pour le déplacement
des panneaux
*Rodillos ocultables para el desplazamiento
de los paneles*
Klappbaren und versenkbare Rollen zur
Pannele-Verschiebung



Support intermediaire escamotable
Soporte intermedio volcable
Zwischen-Klappanschlag



Châssis escamotable pneumatique
Armazon movil neumático
Pneumatischer Beweglichen Rahmen

G.M.C. macchine s.r.l.

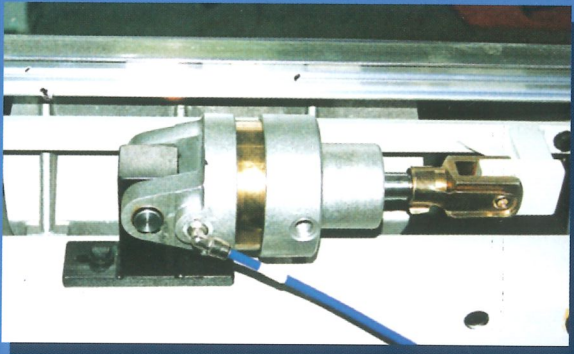

Soulevement pneumatique des rouleaux
Levantamiento neumatico de los rodillos
Pneumatische Abhebung des Rollen

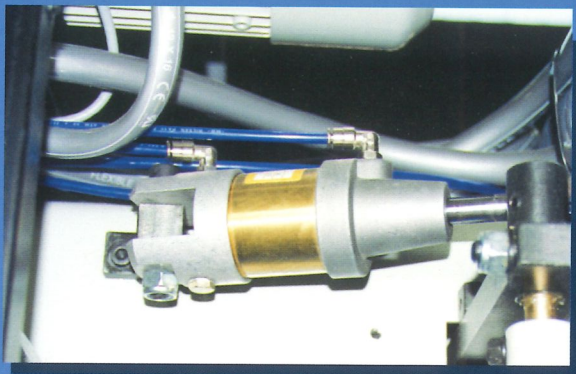

Blocage pneumatique chariot-poutre
Bloqueo neumatico del carro de la viga
Pneumatische Sperre des Balkensschlitten



Rotation automatique du groupe scie de 90°
Vuelco de 90° del grupo sierra
de manera automatica
Automatisches Kippen Saeeaggregat um 90°

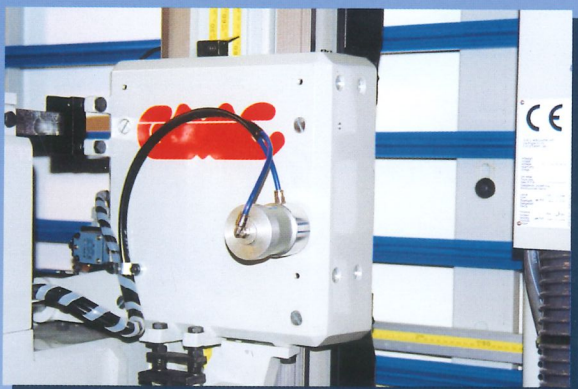

Blocage pneumatique du chariot scie
Bloqueo neumatico carretilla sierra
Pneumatische Blockierung Saegewagen

ACCESSOIRES - OPCIONALES - ZUBEHOERE

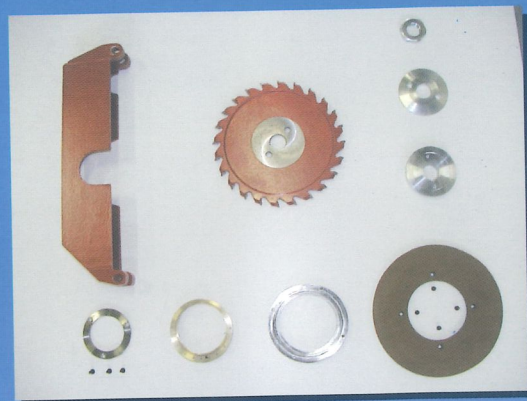
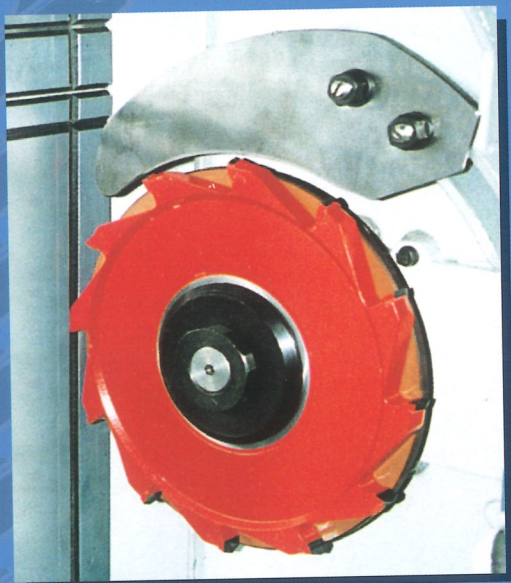

Application traditionnel pour fraiser de panneaux composites de aluminium (ACM) type Alucobond , Etalbond , Reynobond et Apholic etc.

Aplicacion tradicional para hacer ranuras paneles compuestos de aluminio (ACM) tipo Alucobond , Etalbond , Reynobond et Apholic etc.

Traditionelleinrichtung zum fraesen von Verbundplatten (ACM) typ Alucobond ,Etalbond, Reynobond und Alpholic etc.

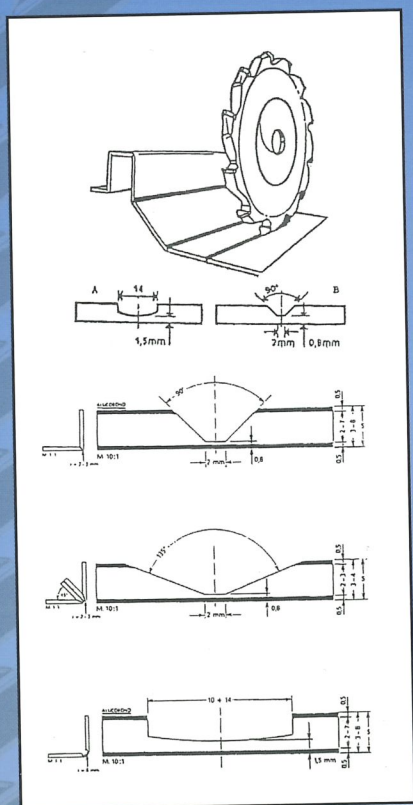

Les fraises standard disponibles sont:

- Fraise pour entaille en V de 90°
- Fraise pour entaille en V de 135°
- Fraise pour entaille en U

Las cuchillas standard disponibles son:

- Cuchilla a V de 90°
- Cuchilla a V de 135°
- Cuchilla a U

Es sind die folgenden Standard-Fraesen erhaeltlich:

- Fraese mit V-Nuten 90°
- Fraese mit V-Nuten 135°
- Fraese mit U-Nuten

G.M.C. macchine s.r.l.

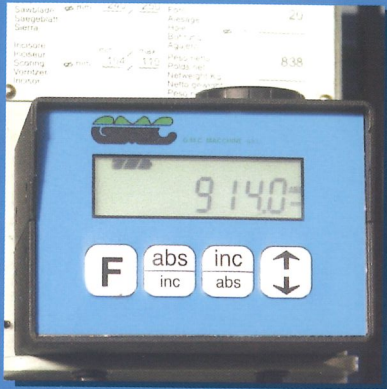

Affichage à cristaux liquides pour coupes horizontales

Visualidor de cristales liquidos para cortes horizontales

Flüssigkristall-Anzeige fuer horizontale Schnitte

Affichage à cristaux liquides pour coupes verticales

Visualidor de cristales liquidos para cortes verticales

Flüssigkristall-Anzeige fuer vertikale Schnitte

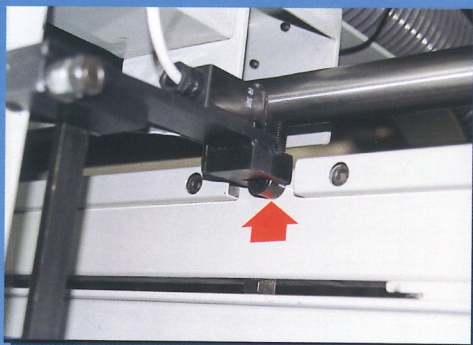

Blocage poutre par micro de sécurité et dispositif d'embrayage obligatoire, position coupes horizontales

Bloqueo de la viga por medio de microinterruptor de seguridad y acoplamiento obligado posicion cortes verticales

Balkenblockierung mit Schutzmikroschalter und Festgelegt-Einrueckvorrichtung Vertikalschnittstellung

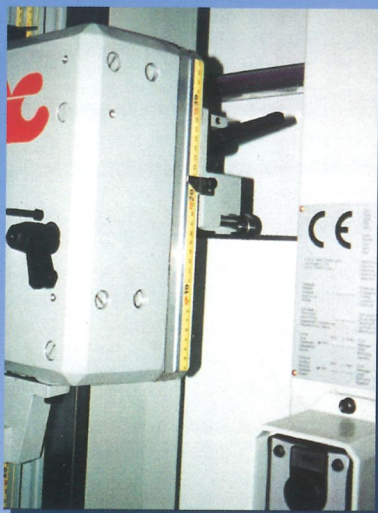
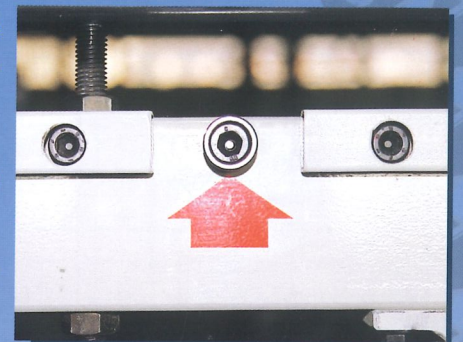

Dispositif répéteur pour coupes horizontales

Repetidor para cortes horizontales

Wiederholvorrichtung fuer horizontale Schnitte

Entrée pneumatique de la lame

Entrada neumatica de la cuchilla

Pneumatischer Saegeblatteingriff

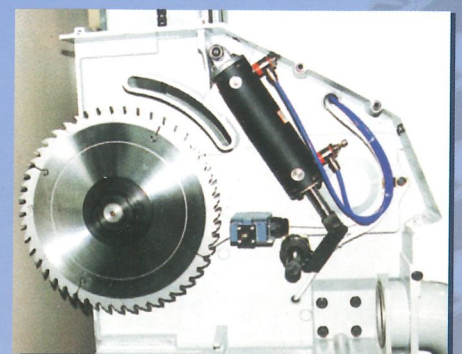

DONNEES TECHNIQUES - DATOS TECNICOS - TECHNISCHE ANGABEN

Modele Modelos Modells	GMC 125	GMC 185	GMC 220	GMC 4SE	GMC 300	GMC 400	GMC 32-19	GMC 42-22	GMC 42-22 A	GMC 150	GMC 151	GMC 161	GMC 163	GMC 166	GMC 166 EM6	GMC 170 ES
Coupe utile horizontal mm Logitud maxima de corte mm Schnitt laenge mm	2500	3200	4200	4000	3200	4200	3200	4200	4200	4200	4200	5200	4200/ 5200	4200/ 5200	4200/ 5200	4000/ 5000
Coupe utile vertical mm Altura maxima de corte mm Schnitt hoehe mm	1250	1850	2200	2200	1900	2200	1900	2200	2200	1950	2200	2200	2200	2200	2200	2100
Max hauteur de coupe horizontal mm Max altura corte horizontal mm Max horiz. schnitthoehe mm	1100	1700	2050	1950	1650	1950	1650	1950	1950	1800	2050	2050	2050	2050	1950	1950
Max hauteur d'incision Verticale mm Max altura de incision Vertical mm Max hoehe Vertikal Gravieren mm	1250	1850	2200	2200	1900	2200	1900 1650#	2200 2050#	2200 2050#	1950 1850#	2200 2100#	2200 2100#	2200 2100#	2200 2100#	2200 2080#	2100 2080#
Profondeur de coupe mm Espesor maximo de corte mm Schnittiefe mm	45	45	45	50	50	50	60	60	60	60	60	60	60	60	60	60
Moteur hp Potencia del Motor hp Motor hp	3	3	3	4	4	4	4	4	4	6	6	6	6	6	6	6
Diametre lame principal mm Diametro Sierra principal mm Durchmesser Kressae Geblat mm	250	250	250	250	250	250	250	250	250	250	250	250	250	250	250	250
Tour de la scie principal U/min. Regimen eje sierra r.p.m. Drehzahl-Saageblatt U/min.	3100	3100	3100	5100	5100	5100	5100	5100	5100	5200	5200	5200	5200	5200	5200	5200
Diametre fraise mm Diametro Fresa mm Durchmesser Fraese mm	250	250	250	250	250	250	250 110#	250 110#	250 110#	250 110#	250 110#	250 110#	250 110#	250 110#	250 110#	250 110#
Tour de la Fraise mm Rotacion fresa r.p.m. Drehzahl- Vorritzsaege Blatt u/min.	3100	3100	3100	5100	5100	5100	5100 8000#	5100 8000#	5100 8000#	5200 8000#	5200 8000#	5200 8000#	5200 8000#	5200 8000#	5200 8000#	5200 8000#
Pois lourd chassis avec Cages kg. Peso brutto Amazon con jaula kg. Brutto gewicht gestell mit Latteknisten Kg.	190	220	250	370	412	520	420	528	576	520	570	750	820	820	820	850
Pois lourd poutre avec Cages kg. Peso brutto Viga con jaula kg. Brutto gewicht balken mit Latteknisten Kg.	90	100	110	290	298	320	414	436	450	435	450	450	510	580	590	790

Avec dispositif SCU

Con dispositivo SCU

Mit vorrichtung SCU

N.B. Autres capacités de coupe sur demande

Es posible realizar maquinas de dimensiones de corte sobre pedido

Andere möglichkeiten von schnitt auf befragen

#	SUR DEMANDE - BAJO PEDIDO - AUF WUNSCH
S	STANDARD - DE SERIE - SERIENMÄSSIG
-	NON APPLICABLE - NO APLICABLE - NICHT ANWENDBAR

Modele Modelos Modells	GMC 125	GMC 185	GMC 220	GMC 4SE	GMC 300	GMC 400	GMC 32-19	GMC 42-22	GMC 42-22 A	GMC 150	GMC 151	GMC 161	GMC 163	GMC 166	GMC 166 EM6	GMC 170 ES
Dispositif "SCU" de coupe incision ACM Dispositivo "SCU" de corte incision ACM "SCU" vorrichtung zum schneiden vorritzen ACM	-	-	-	-	-	-	#	#	#	#	#	#	#	#	#	#
Dispositif d'incision traditionnel ACM Dispositivo de incision tradicional ACM Vorrichtung zum herkom. vorritzen ACM	#	#	#	#	#	#	#	#	#	#	#	#	#	#	#	#
Dispositif "MFP" Dispositivo "MFP" Vorrichtung "MFP"	-	-	-	-	#	#	#	#	#	#	#	#	#	#	#	#
Fraises diametre 110 pour SCU A90/135/U Fresas diametro 110 para SCU A 90/135U Fräsen durchmesser 110 für SCU 90/135U	-	-	-	-	-	-	#	#	#	#	#	#	#	#	#	#
Fraises diametre 250 pour 90/135/U Fresas diametro 250 para 90/135U Fräsen durchmesser 250 für 90/135U	#	#	#	#	#	#	#	#	#	#	#	#	#	#	#	#
Rouleaux de glissement des panneaux Rodillos de deslizamiento paneles Gleitrollen tafeln	#	#	#	#	#	#	S	S	S	S	S	S	S	S	S	-
Châssis mobile automatique Bastidor móvil automatico Beweglicher rahmen automatish	-	-	-	-	S	S	S	S	S	S	S	S	S	S	S	S
Châssis mobile automatique pneumatique Bastidor móvil automatico neumático Beweglicher rahmen automatish pneumatish	-	-	-	-	#	#	#	#	#	#	#	#	S	S	S	S
Moteur HP 6 Motor HP 6 Motor 6 HP	-	-	-	-	-	-	#	#	#	S	S	S	S	S	S	S
Tensions especiales Tensiones especiales Sonderspannungen	#	#	#	#	#	#	#	#	#	#	#	#	#	#	#	#
Moteur deux vitesses (1400-2800 tr/m) Motor dos velocidades (1400-2800r.p.m) Motor mit 2 geschwindigkeit (1400-2800 Upm)	-	-	-	#	#	#	#	#	#	#	#	#	#	#	#	#
Afficheur a LCD pour coupes verticales Visualizador de LCD para cortes verticales LCD sichtgerät für senkrechtschnitte	#	#	#	#	#	#	#	#	#	#	#	#	#	#	#	#
Afficheur a LCD pour coupes horizont. Visualizador de LCD para cortes horizont. LCD sichtgerät für waagrechtschnitte	#	#	#	#	#	#	#	#	#	#	#	#	#	#	S	#
Dispositif de coupes d'angle de "Angol II" Dispositivo de cortes angulares "Angol II" Vorrichtung für winkelschnitte "Angol II"	#	#	#	#	#	#	#	#	#	#	#	#	#	#	#	#
Entrée pneumatique lame Entrada neumática hoja Pneumatische blatt. einfürung	-	-	-	-	-	-	#	#	S	#	#	#	S	S	S	S
Verrouillage pneumatique chariot scie Bloqueo neumático carro sierra Pneumatische blockierung sägenwagen	-	-	-	-	-	-	#	#	#	#	#	#	#	#	S	S
Repetiteur de coupes horizon. avec equerre m. Repetidor de cortes horizont. con barra métrica Waagrechtschnittwiederholer mit meterstab	-	-	-	#	#	#	S	S	S	S	S	S	-	-	-	-
Blocage poutre avec micro de securite Bloqueo traviesa con micro de seguridad Trägerblockierung mit sicherheitsmikroschalt.	-	-	-	#	#	#	S	S	S	S	S	S	S	S	S	-
Retournement groupe scie 90° Basculamiento grupo sierra 90° Sägeaggregatkipppung 90°	-	-	-	-	-	-	#	#	#	#	#	#	#	#	#	S
Disp. refroidissement methode "Venturi" Disp. enfriamiento método "Venturi" Kühlungsvorrichtung "Venturi" methode	#	#	#	#	#	#	#	#	#	#	#	#	#	#	#	#
Optimisation Leonardo LT Optimización Leonardo LT Optimierung Leonardo LT	#	#	#	#	#	#	#	#	#	#	#	#	#	#	#	#
Opt. Leonardo LT avec transmission aut. des donées Optim. Leonardo LT con transmisión aut. de datos Optimierung Leonardo LT mit aut. datenübertragung	-	-	-	-	-	-	-	-	-	-	-	-	-	-	-	#

DIMENSIONS D'ENCOMBRÉ - DIMENSIONES OCUPADAS - AUßENMAßE

(MACHINES MONTÉES) - (MAQUINAS MONTADOS) - (MASCHINE AUFGESTELLEN)

Modele Modelos Modells	(A) mm	(B) mm	(C) mm	Poids Net Peso Neto Netto Gewicht kg
GMC 125 BRICO	3500	1800	900	200
GMC 185 BRICO	4200	2400	900	240
GMC 220 BRICO	5200	2750	900	260
GMC 4SE	4900	2820	1500	580
GMC 300	4300	2520	1500	590
GMC 400	5300	2820	1500	688
GMC 32-19	4300	2520	1500	710
GMC 42-22	5300	2820	1500	808
GMC 42-22 A	5300	2920	1500	908
GMC 150	5300	2790	1600	780
GMC 151	5300	3060	1600	890
GMC 161	6300	3060	1600	1050
GMC 163	6300	3150	1600	1200
GMC 166	6300	3150	1600	1250
GMC 166 EM6	6300	3150	1600	1250
GMC 170 ES	6300	3150	1600	1400

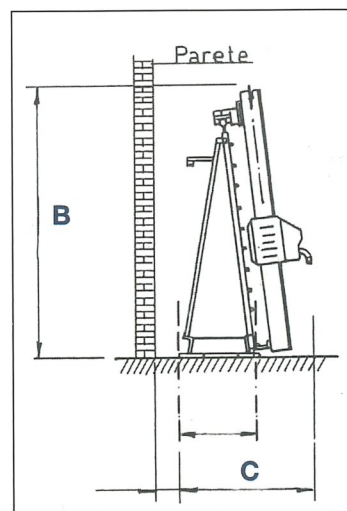
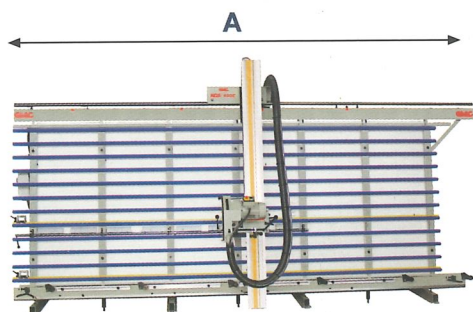

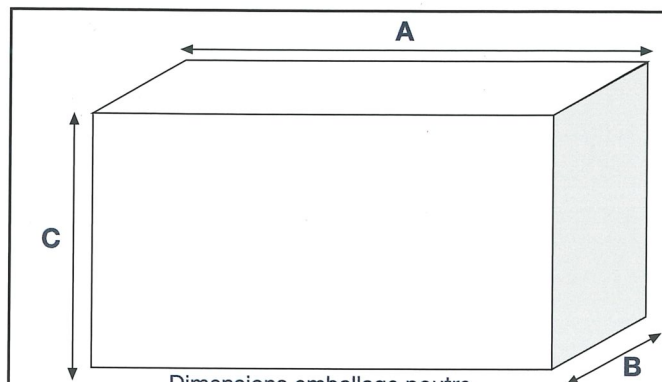

Dimensions emballage poutre
Medidas para el embalaje viga
Verpackungsmassen Balken

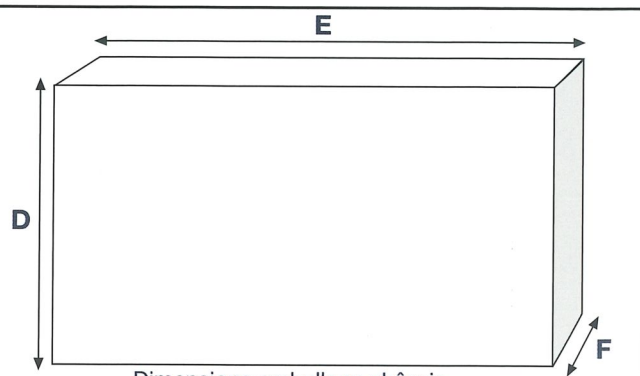

Dimensions emballage châssis
Medidas para el embalaje armazon
Verpackungsmassen Gestell

Modele Modelos Modells	A mm	B mm	C mm	Poids Net Peso Neto Netto Gewicht kg	Poids lourd cages Peso bruto con alcahaz Brutto Gewicht Lattenkisten kg	Poids lourd caisses Peso bruto con cajaz Brutto Gewicht Kisten kg	D mm	E mm	F mm	Poids Net Peso Neto Netto Gewicht kg	Poids lourd cages Peso bruto con alcahaz Brutto Gewicht Lattenkisten kg	Poids lourd caisses Peso bruto con cajaz Brutto Gewicht Kisten kg
GMC 125 BRICO	1920	1050	600	80	100	120	450	3720	1050	160	190	220
GMC 185 BRICO	2520	1050	600	85	105	125	450	4420	1050	190	220	260
GMC 220 BRICO	2870	1050	600	90	110	130	450	5420	1050	220	250	300
GMC 4SE	2900	930	850	268	334	398	2270	5020	350	312	412	542
GMC 300	2650	930	850	250	310	370	1050	4420	350	340	415	620
GMC 400	2900	930	850	268	334	398	2270	5420	350	420	516	710
GMC 32-19	2650	1050	900	320	350	440	2050	4420	350	390	490	670
GMC 42-22	2900	1050	900	380	450	520	2270	5420	350	428	524	718
GMC 42-22 A	3000	1050	1000	460	520	610	2270	5420	350	448	544	738
GMC 150	2800	1170	950	380	462	540	600	5450	1050	400	534	610
GMC 151	3050	1170	950	385	470	565	600	5450	1050	505	640	725
GMC 161	3050	1170	950	385	470	565	600	6450	1050	665	810	965
GMC 163	3250	1200	1050	585	680	765	600	6450	1050	665	810	965
GMC 166	3250	1200	1050	625	720	805	600	6450	1050	665	810	965
GMC 166 EM6	3250	1200	1050	625	720	805	600	6450	1050	665	810	965
GMC 170 ES	3250	1200	1200	735	830	935	600	6450	1050	665	810	965



Via Puglie, 21 - 41012 CARPI (MO) Italy - Tel. (059) 692163-695785 - Fax (059) 641607
WORLD WIDE WEB SITE: WWW.GMC.IT - E-mail: gmc@gmc.it