



G.M.C. MACHINE s.r.l.

macchine lavorazione legno

SEZIONATRICE VERTICALE AUTOMATICA  
AUTOMATIC VERTICAL PANEL SAW  
AUTOMATISCHE VERTIKALPLATTENSAEGE  
SCIE A PANNEAUX VERTICALE AUTOMATIQUE  
SECCIONADORA VERTICAL AUTOMATICA

**KGS/42-22A**

# ACCESSORI IN DOTAZIONE

**STANDARD ACCESSORIES**  
**STANDARD ZUBEHOER**  
**ACCESSOIRES EN DOTATION STANDARD**  
**DOTACION STANDARD**

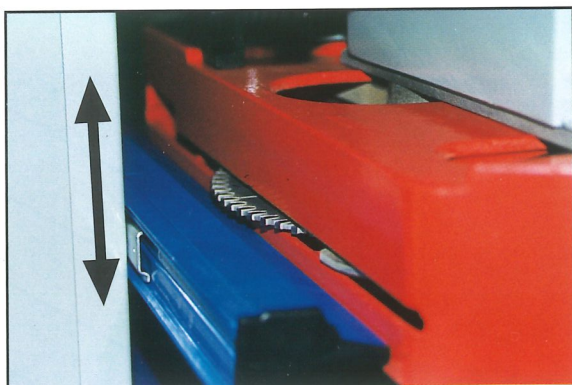

- Telaio mobile automatico
- Automatic moving frame
- Automatisch ausweichender Rahmen
- Châssis escamotable automatique
- Armazon movil automatico

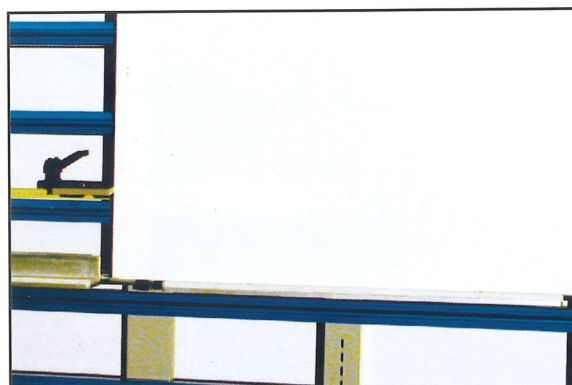

- Supporto intermedio ribaltabile (pezzi 3) e fermi di misura per tagli verticali
- 3 intermediate turnover support with measuring stops for vertical cuts
- 3 Zwischen-Klappanschlag mit Klemme fuer vertikale Schnitte
- Support intermediaire escamotable 3 et butées de mesure pour coupes verticales
- Soporte intermedio volcable 3 y topes de medida para cortes verticales

- Ripetitore per tagli orizzontali
- Repeater device for horizontal cuts
- Wiederholvorrichtung fuer horizontale schnitte
- Dispositif répeteur pour coupes horizontales
- Repetidor para cortes horizontales

- Doppio indice di misura inferiore e indice superiore per tagli orizzontali
- Double lower measures-indicator and upper indicator cor horiz. cuts
- Doppelter unterer Massanzeiger, und oberer Masszeiger fuer horizontale Schnitte
- Double indicateur de mesure inferieur et indicateur superieur pour coupes horizontales
- Doble indicador inferior de medida y indicador superior para cortes horizontales

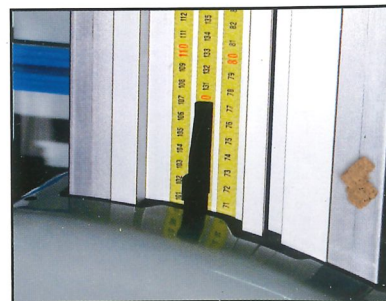
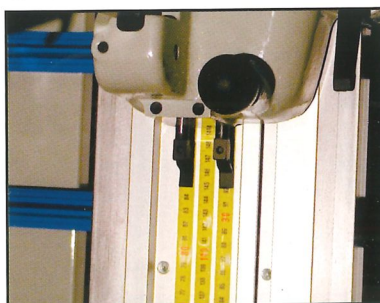
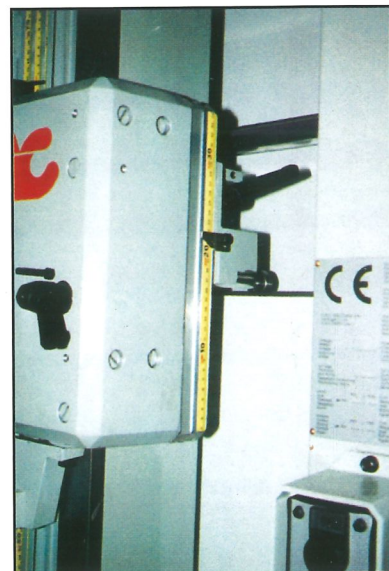



- **Rulli a scomparsa per spostamento pannelli**
- *Turnover rollers for the sliding of boards*
- *Klappbaren und versenkbare Rollen zur Paneele-Verschiebung*
- *Rouleaux escamotables pour le déplacement des panneaux*
- *Rodillos ocultables para el deslizamiento de los paneles*

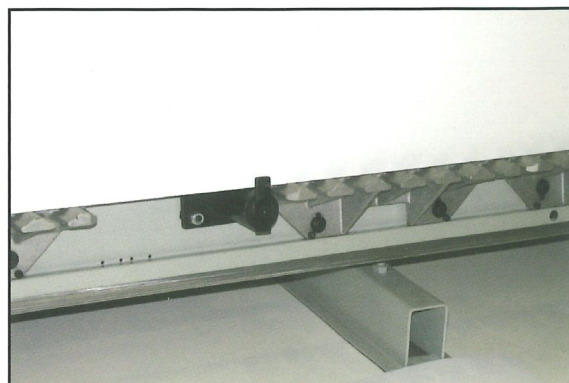

- **Supporti inferiori in alluminio**
- *Lower aluminium support*
- *Untere Stuetzen aus Aluminium*
- *Supports inférieures en aluminium*
- *Soportes inferiores de aluminio*

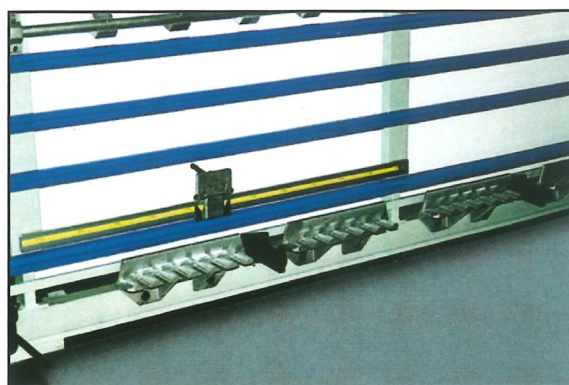

- **Bloccaggio trave con micro di sicurezza e dispositivo di innesto obbligato, posizione tagli verticali**
- *Locking the beam with safety-microswitch*
- *Balkenblockierung mit Schutzmikroschalter und Festgelegt-Einrueckvorrichtung Vertikalschnittstellung*
- *Blocage poutre par micro de sécurité et dispositif d'embrayage obligatoire, position coupes horizontales*
- *Bloqueo de la viga por medio de microinterruptor de seguridad y acoplamiento obligado posición cortes verticales*

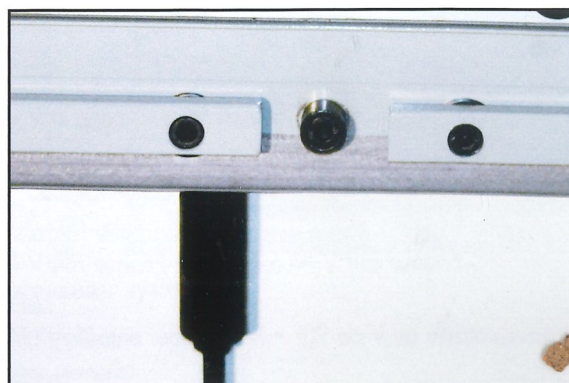
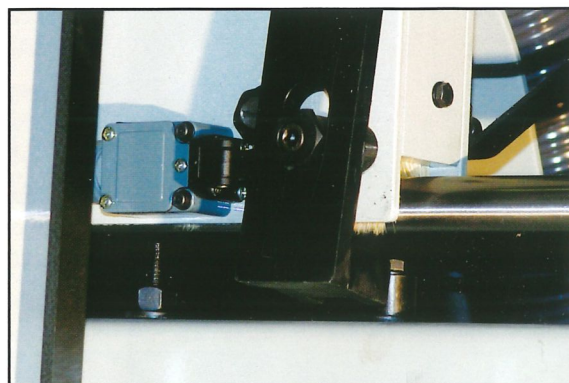



- **Entrata pneumatica della lama**
- *Pneumatic infeed of the sawblade*
- *Pneumatischer Saegeblatteingriff*
- *Entrée pneumatique de la lame*
- *Entrada neumatica de la cuchilla*

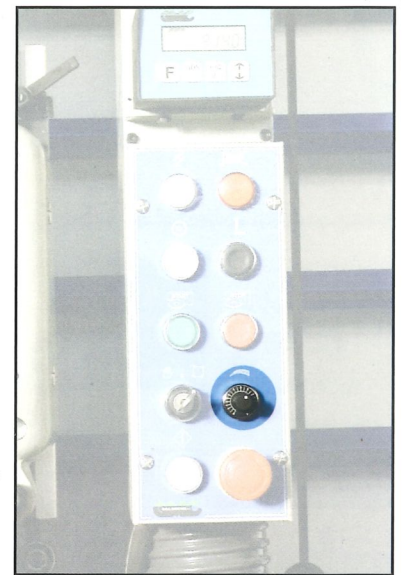

- **Variatore di velocità 5/13mt/m'**
- *Variable speed unit 5/13 mt/m'*
- *Geschwindigkeit Regelgetriebe 5/13 mt/m'*
- *Variateur de vitesse 5/13 mt/m'*
- *Variator de velocidad 5/13 mt/m'*

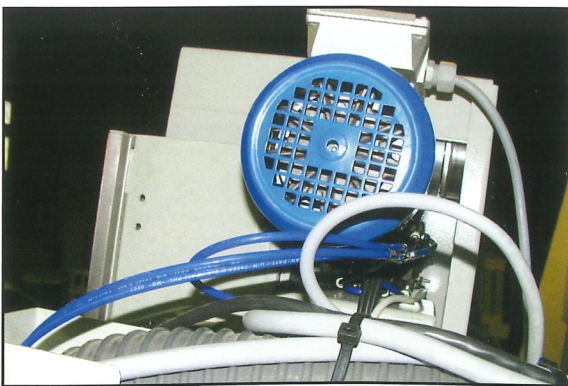

- **Motori traino verticale e orrizontale**
- *Feed motor in vertical and in horizontal*
- *Vorschubmotor vertikal und horizontal*
- *Moteur avancement verticale et horizontale*
- *Motor de traccion vertical y horizontal*



## ACCESSORI A RICHIESTA

OPTIONAL ACCESSORIES

ZUBEHOERE AUF ANFRAGE

ACCESSOIRES EN OPTION

OPCIONALES SOBRE PEDIDO

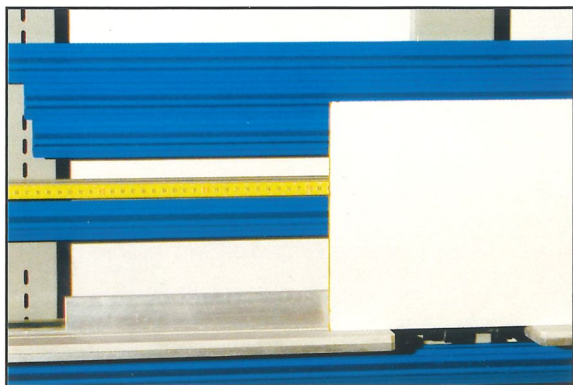

- Dispositivo per taglio piccoli pannelli
- Device for the cutting of little panels
- Vorrichtung zum schneiden von kleinen Platten
- Dispositif pour coupes de petits panneaux
- Aparato para el corte de paneles cortos

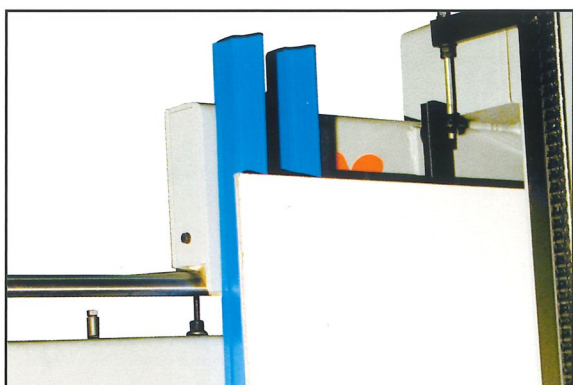

- Dispositivo taglio pannelli flessibili
- Flexible panels cutting device
- Schneidvorrichtung fuer flexible Platten
- Dispositif de coupe pour panneaux flexibles
- Dispositivo de corte de tableros flexibles

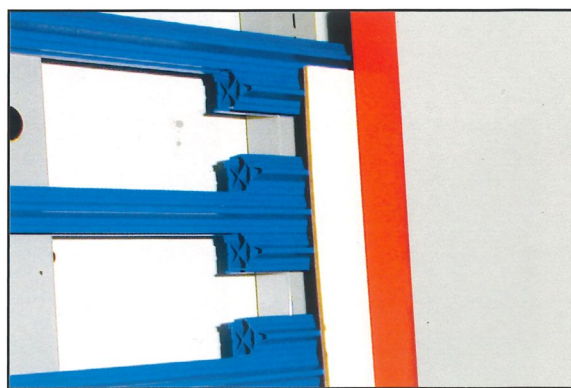

- Dispositivo taglio pannelli sottili
- Thin panels cutting device
- Schneidvorrichtung fuer duenne Platten
- Dispositif de coupe pour panneaux de faible épaisseur
- Dispositivo de corte de tableros delgados

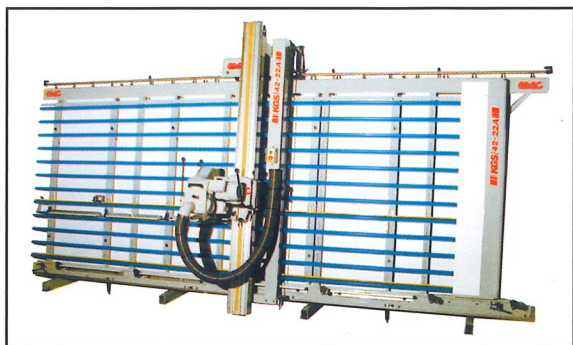

- Sistema di aspirazione totale DPS (dust preventer system)
- DPS extraction system. (dust preventer system)
- Voelliges Absaugsystem DPS (dust preventer system)
- Système d'aspiration totale DPS (dust preventer system)
- Sistema de aspiracion total DPS (dust preventer system)

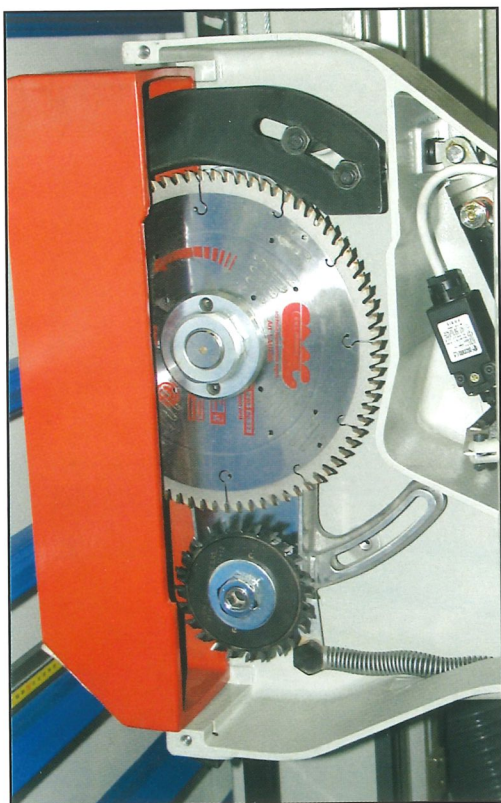

- Gruppo incisore con lama  $\varnothing$  110 mm. per taglio senza scheggiature
- Scoring unit with Saw-blade  $\varnothing$  110 mm. for chip-free cuts
- Vorritzaggregat mit gegenlaufendem Sägeblatt  $\varnothing$  110 zur Splittersfreie Schnitte
- Groupe inciseur avec lame  $\varnothing$  110 mm. pour coupe sans éclats
- Grupo incisor con sierra dia.  $\varnothing$  110 mm. para el corte sin astillado

- Aspiratore HP 1,5 - 3 con doppio sacco
- Dust exhauster HP 1,5 - 3 with double bag
- Absauger PS 1,5 - 3 mit dopplet Sack
- Aspirateur CV 1,5 - 3 avec double sac
- Aspirador HP 1,5 - 3 con doble saco

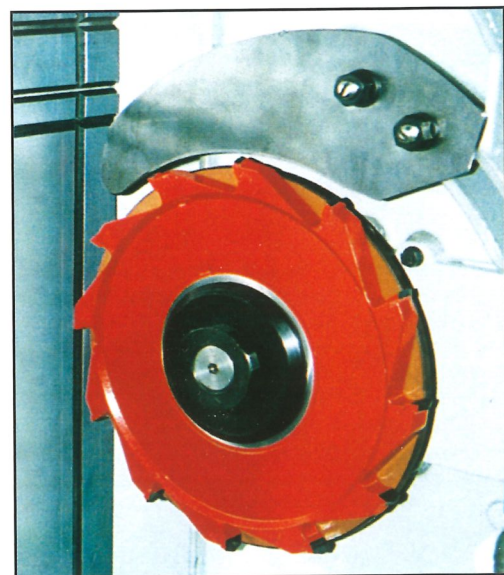
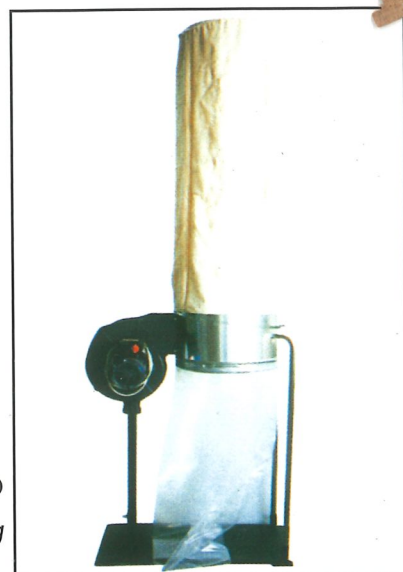

- Applicazione speciale per taglio ed incisione di pannelli compositi tipo ALUCOBOND, ETALBOND e REYNOBOND
- Special application for cutting and scoring of compound panels type ALUCOBOND, ETALBOND and REYNOBOND
- Spezialeinrichtung zum schneiden und vorritzen von Verbundplatten Typ ALUCOBOND, ETALBOND und REYNOBOND
- Application speciale pour decoupe et entaille de panneaux composites type ALUCOBOND, ETALBOND et REYNOBOND
- Aplicacion especial para corte y incision paneles compuestos tipo ALUCOBOND, ETALBOND y REYNOBOND

**Le frese disponibili sono: ■**

**Fresa per incisione a V di 90° • Fresa a V di 135° • Fresa per incisione a U**

*The standard grooving cutters available are: ■  
Grooving cutter for 90° V-cuts • Grooving cutter for 135° V-cuts • Grooving cutter for U-cuts*

*Es sind die folgenden Standard-Fraesen erhaeltlich: ■  
Fraese mit V-Nuten 90° • Fraese mit V-Nuten 135° • Fraese mit U-Nuten*

*Les fraises standard disponibles sont: ■  
Fraise pour entaille en V de 90° • Fraise pour entaille en V de 135° • Fraise pour entaille en U*

*Las cuchillas standard disponibles son: ■  
Cuchilla a V de 90° • Cuchilla a V de 135° • Cuchilla a U*

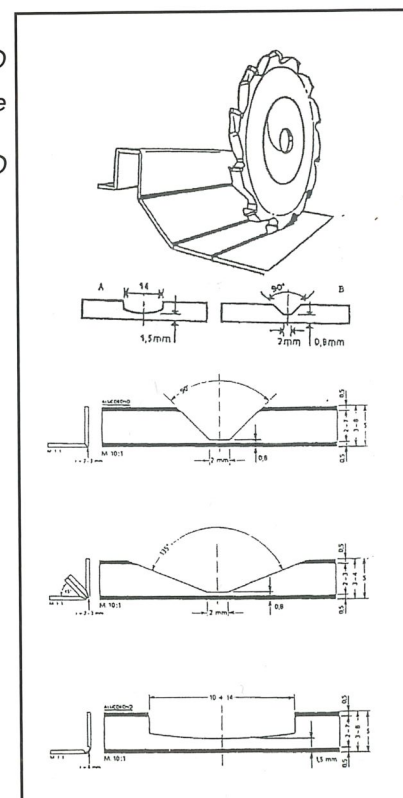





- **Visualizzatore per tagli verticali a cristalli liquidi**
- *Liquid crystal display (LCD) for vertical cuts*
- *Flüssigkristall-Anzeige fuer vertikale Schnitte*
- *Visualidor de cristales liquidos para cortes verticales*
- *Affichage à cristaux liquides pour coupes verticales*

- **Visualizzatore per tagli orizzontali a cristalli liquidi**
- *Liquid crystal display (LCD) for horizontal cuts*
- *Flüssigkristall-Anzeige fuer horizontale Schnitte*
- *Visualidor de cristales liquidos para cortes horizontales*
- *Affichage à cristaux liquides pour coupes horizontales*

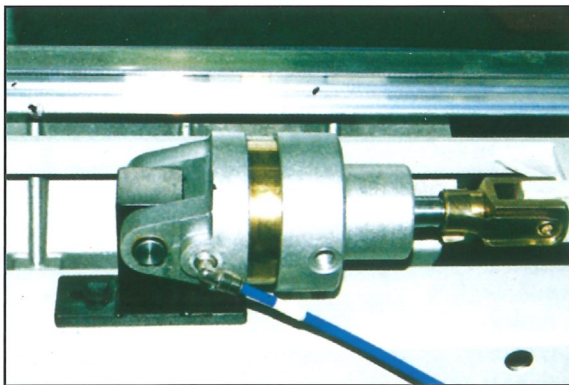
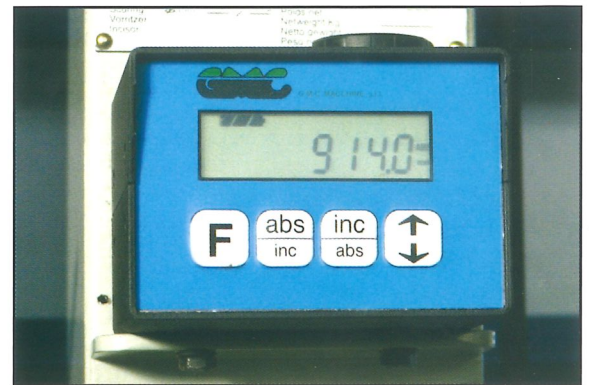

- **Sollevamento pneumatico dei rulli**
- *Pneumatic lift of the rollers*
- *Pneumatische Abhebung des Rollen*
- *Soulevement pneumatique des rouleaux*
- *Levantamiento neumatico de los rodillos*

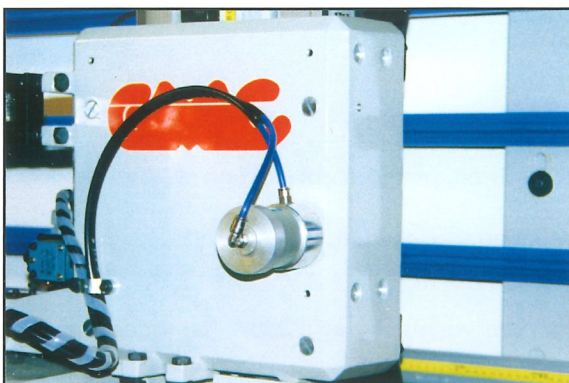

- **Bloccaggio pneumatico carrello sega**
- *Pneumatic locking of the saw-carriage*
- *Pneumatische blockierung saegevagen*
- *Blocage pneumatique du chariot scie*
- *Bloqueo neumatico carretilla Sierra*



- I** **CARATTERISTICHE KGS/42-22A**  
 Una sezionatrice verticale automatica con struttura saldata monoblocco e con gruppo di taglio in fusione di alluminio. Semplicità nell'utilizzo della sezionatrice ma alto rendimento nella produzione. La struttura monoblocco rigida e stabile con il gruppo di taglio forte e di precisione, permettono di ottenere un'alta produzione di alta qualità. Soluzioni tecnologiche innovative sono state utilizzate per ottenere una sezionatrice a costi limitati, di prestazioni esaltanti, di alta affidabilità e di massima semplicità. Sistemi di sicurezza rispettosi delle normative vigenti. Sezionatrice KGS/42-22A un'indispensabile strumento di lavoro. Livello continuo equivalente medio di pressione acustica 70.0 +/- 2 dBA (a vuoto); 76 +/- 2dBA (in lavorazione).

- GB** **KGS/42-22A SPECIFICATIONS**  
 An automatic vertical panel sawing machine with enbloc welded structure and cast aluminium cutting assembly. This easy-to-operate machine ensures very high production outputs. The rigid and stable enbloc structure and the strong and precise cutting assembly provide top-quality high production outputs. Innovative technological solutions have been used to obtain a reduced-cost panel sawing machine that provides excellent performance, high reliability and utmost ease of use. Safety systems in compliance with applicable regulations. KGS/42-22 A panel sawing machine is an indispensable working tool. Average equivalent continuous acoustic pressure level 70.0 +/- 2 dBA (empty); 76 +/- 2dBA (operating).

- D** **MERKMALE KGS/42-22A**  
 Automatische Vertikal-Plattensäge mit geschweißter Monoblockstruktur und Schneidaggregat aus Aluminiumguss. Die Plattensäge ist einfach zu bedienen, jedoch sehr leistungsstark. Die starre und stabile Monoblockstruktur mit dem starken und präzisen Schneidaggregat sorgt für eine hohe Produktion von hoher Qualität. Innovative technologische Lösungen haben die Entwicklung dieser kostengünstigen, hochzuverlässigen und besonders bedienerfreundlichen Plattensäge mit hervorragenden Leistungen ermöglicht. Die Sicherheitssysteme entsprechen den geltenden Normen. Die Plattensäge KGS/42-22A ist ein Arbeitsgerät, das schnell unverzichtbar wird. Kontinuierlicher, äquivalenter Schalldruckpegel 70,0 +/- 2 dBA (im Leerlauf); 76 +/- 2 dBA (bei der Bearbeitung).

- F** **CARACTERISTIQUES KGS/42-22A**  
 Scie à panneaux verticale, automatiques, à structure monobloc soudée, équipée d'un groupe de coupe en aluminium moulé. Simplicité d'utilisation alliée à une production de haut rendement. La structure monobloc rigide et stable ainsi que le groupe de coupe puissant et précis assurent une production importante de très bonne qualité. Les solutions technologiques innovantes utilisées ont permis d'obtenir, à des coûts raisonnables, une scie à panneaux extrêmement performante, d'une grande fiabilité et d'une simplicité totale. Les systèmes de sécurité qui équipent la scie sont conformes aux normes en vigueur. Scie à panneaux KGS/42-22A: un outil de travail indispensable. Niveau continu équivalent moyen de pression acoustique 70,0 +/- 2dBA (à vide) ; 76 +/- 2dBA (en marche).

- E** **CARACTERÍSTICAS KGS/42-22A**  
 Seccionadora vertical automaticas con estructura soldada monobloque y con grupo de corte en fusión de aluminio, caracterizada por su facilidad de uso y alto rendimiento en la producción. La rígida y estable estructura monobloque y el grupo de corte, fuerte y de precisión, permiten obtener una elevada producción de alta calidad. Las innovadoras soluciones tecnológicas utilizadas nos han permitido obtener una seccionadora de bajo coste, con prestaciones insuperables, alta fiabilidad y máxima simplicidad. Sistemas de seguridad de acuerdo con las normativas vigentes. Seccionadora KGS/42-22A, un indispensable instrumento de trabajo. Nivel continuo equivalente medio de presión acústica 70,0 +/- 2 dBA (en vacío); 76 +/- 2dBA (en funcionamiento).

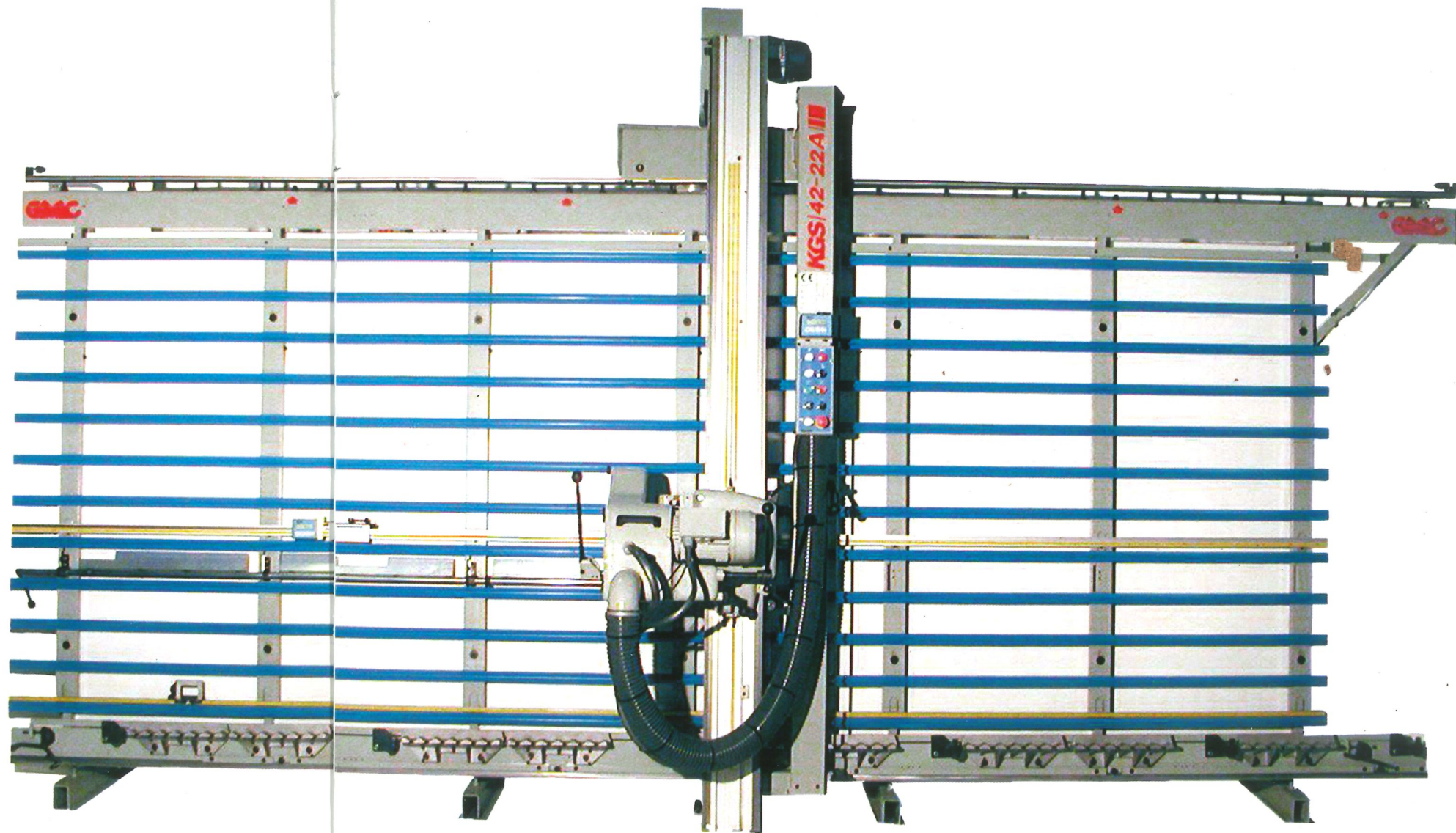

# KGS/42-22A



# CARATTERISTICHE TECNICHE

## TECHNICAL DATA

## TECHNISCHE ANGABEN

## DONNES TECHNIQUES

## DATOS TECNICOS

SEZIONATRICE VERTICALE AUTOMATICA TIPO KGS/42-22A	AUTOMATIC OPERATED VERTICAL PANEL SAW KGS/42-22A	AUTOMATISCHE PLATTENSAEGE TYPE KGS/42-22A	SCIE A PANNEAUX VERTICAL MANUELLE KGS/42-22A	SECCIONADORA VERTICAL MANUAL TIPO KGS/42-22A	KGS/42-22A	KGS/42-22A con incisore - with scoring unit - mit Vorritzaggregat - avec groupe inciseur - con grupo incisor
CARATTERISTICHE TECNICHE	TECHNICAL DATA	TECHNISCHE ANGABEN	DONNEES TECHNIQUES	DATO TECNICOS		
Lunghezza di taglio orizzontale	Lenght of horizontal cut	Schnittlaenge	Coupe utile horizontale	Longitud maxima de corte	mm. 4200	mm. 4200
Altezza di taglio verticale	Height of vertical cut	Schnitthoehe	Coupe utile verticale	Altura maxima de corte	mm. 2200	mm. 2200
Max altezza di taglio orizzontale	Max height of horizontal cut	Max horiz. Schnitthoehe	Max hauteur de coupe horizontale	Max altura de corte horizontal	mm. 1950	mm. 1950
Max altezza di taglio verticale	Max height of vertical grooving	Max hoehe vertik. Gravieren	Max hauteur d'incision verticale	Max altura de incision vertical		mm. 2000
Spessore di taglio	Depth of cut	Schnittiefe	Profondeur de coupe	Espesor maximo de corte	mm. 60	mm. 60
Potenza motore	Motor	Motor	Moteur	Potencia del motor	HP 4	HP 4
Sega circolare	Circular saw-blade	Kreissaegeblatt	Lame-scie circulaire	Sierra circular	Ø mm. 250	Ø mm. 250
Foro sega circolare	Hole circular saw-blade	Bohrung Kreissaegeblatt	Alesage lame-scie circulaire	Orificio de la sierra circular	Ø mm. 30	Ø mm. 30
Sega incisore	Saw-blade scoring unit	Vorritzsaegerblatt	Lame-scie groupe inciseur	Sierra grupo incisor		Ø mm. 110
Foro sega incisore	Hole saw-blade scoring unit	Bohrung Vorritzsaegerblatt	Alesage lame-scie groupe inciseur	Orificio de la sierra grupo incisor		Ø mm. 20
Giri albero sega circolare	Circular saw speed	Drehzahl-Saegeblatt	Tours de la scie	Revoluciones del eje de la sierra circular	U/min. 5200	U/min. 5200
Giri albero sega incisore	Scoring saw speed	Drehzahl-Vorritzsaegerblatt	Tours de la scie inciseur	Revoluciones del eje de la sierra incisor		U/min. 7000
Potenza motore traino	Feed motor	Leistung vorschub-Motor	Puissance moteur avancement	Potencia motor de traccion	HP 0,5	HP 0,5
Velocità avanzamento con variatore	Feed speed with variable speed-unit	Vorchubgeschwindigkeit mit Regelgetriebe	Vitesse d'avancement avec variateur	Velocidad avance con variator	mt/min. 5-13	mt/min. 5-13
MISURE INGOMBRO	OVERALL DIMENSION	ABMESSUNGEN DER MASCHINE	ENCOMBREMENT	DIMENSIONES		
Lunghezza	Lenght	Laenge	Longeur	Longitud	mm. 5300	mm. 5300
Altezza	Height	Hoehe	Hauteur	Altura	mm. 2920	mm. 2920
Larghezza	Width	Breite	Largeur	Ancho	mm. 1500	mm. 1500
MISURE IMBALLO	PACKING SIZES (Crates or Cases)	VERPACKUNGSMASSEN (Lattenkisten oder Kisten)	DIMENSIONS EMBALLAGE (Cages ou caisses)	MEDIDAS PARA EL EMBALAJE (Alcahaz o cajas)		
Telaio	Frame	Gestell	Châssis	Armazon	mm. 5420x450x2250	mm. 5420x450x2250
Trave	Beam	Balken	Poutre	Viga	mm. 3000x950x850	mm. 3000x950x850
Peso netto	Net weight	Netto Gewicht	Poids net	Peso neto	kg. 908	kg. 970
Peso lordo con gabbie	Gross weight with crates	Brutto Gewicht mit Lattenkisten	Poids lourd avec cages	Peso bruto con alcahaz	kg. 1064	kg. 1126
Peso lordo con casse	Gross weight with cases	Brutto Gewicht mit Kisten	Poids lourd avec caisses	Peso bruto con cajas	kg. 1160	kg. 1222



**SCHEMA D'INGOMBRO KGS/42-22A**  
**FLOOR SPACE DIAGRAM**  
**RAUMBEDARFSPLAN**  
**SCHEMA D'ENCOMBREMENT**  
**ESQUEMA DE DIMENSIONES**

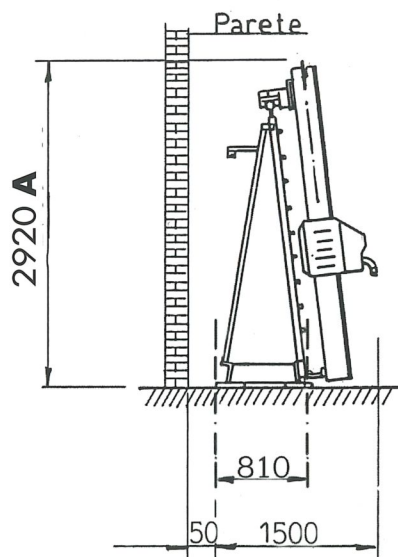
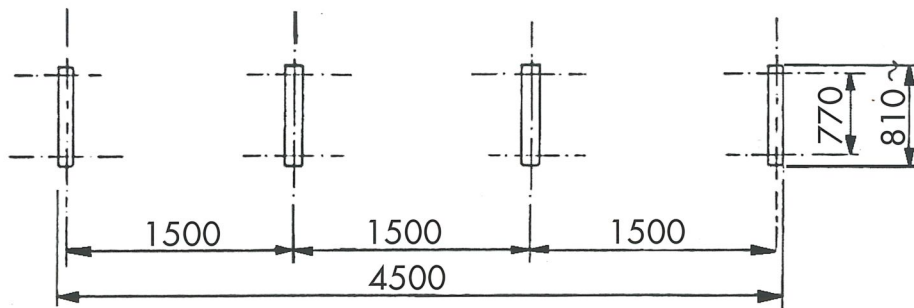
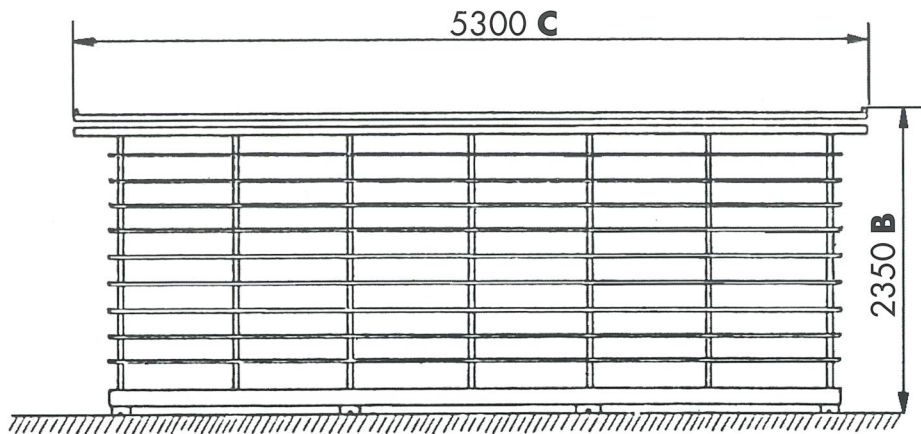



La più vasta gamma di sezionatrici verticali: manuali, semi automatiche, automatiche e con programmatore elettronico, con la possibilità di montare: gruppo incisore con lama, telaio mobile, visualizzatore digitale di quota per tagli verticali ed orizzontali.  
I dati tecnici rappresentano valori indicativi. La G.M.C. MACCHINE si riserva di apportare modifiche alle proprie macchine, in seguito ad ulteriori sviluppi e migliorie.  
Le macchine illustrate possono comprendere parzialmente accessori a richiesta, che non appartengono alla fornitura standard delle macchine.

*Extremely wide range of vertical panel saws: manual, semi-automatic, automatic and with electronic programmer, possibility of installing a scoring unit with blade, moving frame, digital display of positions for vertical and horizontal cuts, besides glueing machines.  
The technical data are approximate.  
G.M.C. Machine reserves the right to make changes to its machines, following further development and improvements.  
The machine shown may partially feature optional accessories not supplied as standard.*

Das umfassende Sortiment von Vertikalplattensägen: manuelle, halb-automatische, automatische und mit elektronischer Programmierereinheit, Montagemöglichkeiten fuer: Vorritzaggregat mit Sägeblatt, beweglicher Rahmen, Digitalanzeige der Werte fuer vertikale.  
Die technischen Daten stellen richtungsweisende Werte dar. Die Firma G.M.C. Maschine behält sich das Recht vor, ihre Maschinen, infolge. Von Weiterentwicklungen und Verbesserungen abzuändern. Einige der erläuterten Maschinen können auf Wunsch erhältliche Zubehörteile umfassen, die nicht zur Standardlieferung der Maschinen gehören.

*La gamme la plus vaste de scies à panneaux verticales: manuelles, semi-automatiques, automatiques et avec ordinateur, avec la possibilité de monter: groupe inciseur avec lame, châssis escamotable, digitale afficheur pour coupes verticales et horizontales.  
Les caracteristiques techniques sont des valeurs indicatives. La G.M.C. MACCHINE se reserve le droit d'apporter a ses machines, les modifications et a meliorations quelle jugera utiles.  
Les machines illustrées peuvent comprendre partiellement des accessoires en option, qui ne sont donc pas compris dans la fourniture standard des machines.*

La mas amplia gama de seccionadoras verticales: manuales, semi-automáticas, automáticas y con programador electrónico, se les puede montar; grupo incisor con hoja de sierra, amazon móvil, visor digital de medida para cortes verticales y horizontales. Los datos técnicos representan valores indicativo. G.M.C. MACCHINE se reserva la aportación de modificaciones a las propias maquinas para obtener posteriores y mejoras.  
Las maquinas ilustradas pueden incluir parcialmente accesorios sobre pedido, que no estan incluidos en la dotación standard de las maquinas.