



G.M.C. MACCHINE s.r.l.

macchine lavorazione legno

SEZIONATRICE VERTICALE CON PROGRAMMATORE ELETTRONICO  
VERTICAL PANEL SAW WITH ELECTRONIC PROGRAMMER  
VERTIKAL-PLATTENSAEGE MIT ELEKTRONISCHER PROGRAMMIEREINHEIT  
SCIE A PANNEAUX VERTICALE AVEC ORDINATEUR  
SECCIONADORA VERTICAL CON PROGRAMADOR ELECTRONICO

**KGS/700E.S.**

## SEZIONATRICE VERTICALE CON PROGRAMMATORE ELETTRONICO PER TAGLI VERTICALI ED ORIZZONTALI E ROTAZIONE GRUPPO SEGA DI 90° IN AUTOMATICO.

**VERTICAL PANEL SAW WITH ELECTRONIC PROGRAMMER FOR VERTICAL AND HORIZONTAL CUTS AND AUTOMATIC 90° SAWING-UNIT ROTATION.**

**VERTIKAL-PLATTENSAEGE MIT ELEKTRONISCHER PROGRAMMIEREINHEIT FUER VERTIKAL UND HORIZONTALSCHNITTE, AUTOMATISCHE DREHUNG DER SAEEGRUPPE UM 90°.**

**SCIE A PANNEUX VERTICALE AVEC ORDINATEUR POUR COUPES VERTICALES ET HORIZONTALES ET ROTATION DU GROUPE SCIE DE 90° EN AUTOMATIQUE.**

**SECCIONADORA VERTICAL CON PROGRAMADOR ELECTRONICO PARA CORTES VERTICALES Y HORIZONTALES Y ROTACION DEL GRUPO SIERRA DE 90°.**

- I** Possibilità di impostare 90 programmi, ciascuno dei quali può contenere 18 misure diverse ripetibili 99 volte. Nel programmatore si possono inserire misure in assoluto o in incrementale, lo spessore della lama, la ripresa del gioco e la lunghezza dei tagli da effettuare. Inoltre si ha la possibilità di regolare la velocità di lavoro, di posizionamento e di ritorno rapido. Si può scegliere la sequenza dei tagli: orizzontali + verticali oppure verticali + orizzontali. Nel caso di tagli orizzontali il lavoro può essere fatto dall'alto al basso o viceversa. Con la KGS/700 ELECTRONIC SYSTEM si ha anche la possibilità di lavorare: in automatico, impostando misure di taglio tramite il display del programmatore, in semiautomatico posizionando manualmente il gruppo sega sulla misura voluta, ed in manuale effettuando misure e tagli manualmente. Livello continuo equivalente medio di pressione acustica 72,0 +/- 2 dBA (a vuoto), 82,0 +/- 2 dBA in lavorazione.
- GB** Possibility of setting 90 programs, each of which may contain 18 different measures that can be repeated 99 times. Both absolute and incremental values may be inserted into the programmer, as well as saw-blade thickness, clearance recovery and length of cut to be carried out. Moreover, it is possible to adjust working speed, positioning and quick-return. It is possible to choose the cutting sequence: horizontal + vertical, or vertical + horizontal. For horizontal cuts, processing from up-downwards - or viceversa - may be chosen. The KGS/700 ELECTRONIC SYSTEM makes it possible to work as follows: in the automatic mode, by setting the cutting values on the programmer display; in the semiautomatic mode, by manually positioning the sawing-head on the measure desired and manually carrying out measures and cuts. The continuous equivalent average acoustic radiation pressure 72,0 +/- 2 dBA (idling), 82,0 +/- 2 dBA (processing).
- D** Eingabemöglichkeit fuer 90 Programme von denen jedes 18 unterschiedliche Maße enthalten und 99mal wiederholt werden kann. Bei der Programmierung koennen feststehende oder anstedende Maße, die Blattstaerke, die Wiederholung des Spiels und die auszufuehrenden Schnittlaengen eingegeben werden. Weiterhin besteht die Moeglichkeit die Geschwindigkeit des Arbeitsvorgangs, der Stellung und der Rueckkehr einzustellen. Wahlmoeglichkeit fuer die Sequenz der Schnitte: horizontal + vertikal oder vertikal + horizontal. Bei Horizontalschnitten wird von oben nach unten oder umgekehrt gearbeitet. Mit der KGS/700 ELECTRONIC SYSTEM bestehen folgende Arbeitsmoeglichkeiten: in Automatik durch Eingabe der Schnittmaße ueber das Display der Programmierungseinheit, in Halbautomatik von Hand durch Verstellung der Saegegruppe auf das gewuenschte Maß. Weiterhin besteht die Moeglichkeit alle Arbeiten von Hand auszufuehren. Kontinuierlicher, durchschnittlicher Schalldruckpegel 72,0 +/- 2 dBA (bei Leerlauf), 82,0 +/- 2 dBA (bei Betrieb).
- F** Possibilité d'introduire 90 programmes; chacun de ces programmes peut contenir 18 mesures différentes et être répété 99 fois. Dans l'ordinateur, on peut introduire des mesures en absolu et en incrémental, l'épaisseur de la lame, la reprise du jeu et la longueur de coupes à effectuer. De plus, on peut régler la vitesse de travail, de positionnement et de retour rapide. On peut choisir la séquence des coupes: horizontales + verticales ou verticales + horizontales. Pour les coupes horizontales, le travail peut être effectué du haut vers le bas ou viceversa. Avec la KGS/700 ELECTRONIC SYSTEM, on peut aussi choisir: en automatique en introduisant des mesures de coupe par l'afficheur de l'ordinateur, en semi-automatique en positionnant manuellement le groupe scie sur la mesure voulue, en manuel en effectuant des mesures et des coupes manuellement. Niveau continu équivalent moyen de pression sonore 72,0 +/- 2dBA (à vide), 82,0 +/- 2 dBA (en exercice).
- E** Posibilidad de fijar 90 programas, cada uno de los cuales puede contener 18 medidas diferentes que se pueden repetir 99 veces. En le programador se pueden colocar medidas en absoluto o en incremento, el espesor de la hoja, la reanudacion del juego, y la longitud de los cortes a efectuar. Además existe la posibilidad de trabajo, de posicionamiento y de retorno rápido. Se puede elegir la secuencia de los cortes: horizontales + verticales, o bien verticales + horizontales. En el caso de cortes horizontales, el trabajo desde arriba hacia abajo o viceversa. Con la KGS/700 ELECTRONIC SYSTEM tambien existe posibilidad de trabajar: en automatico, estableciendo medidas de corte a través del display del programador, en semiautomático ubicando manualmente el grupo sierra en la medida deseada, y en manual realizando medidas y cortes manualmente. Nivel continuo equivalente medio de presión acústica 72,0 +/- 2 dBA (en vacio), 82,0 +/- 2 dBA (en fase de trabajo).

# KGS / 700 ELECTRONIC SYSTEM

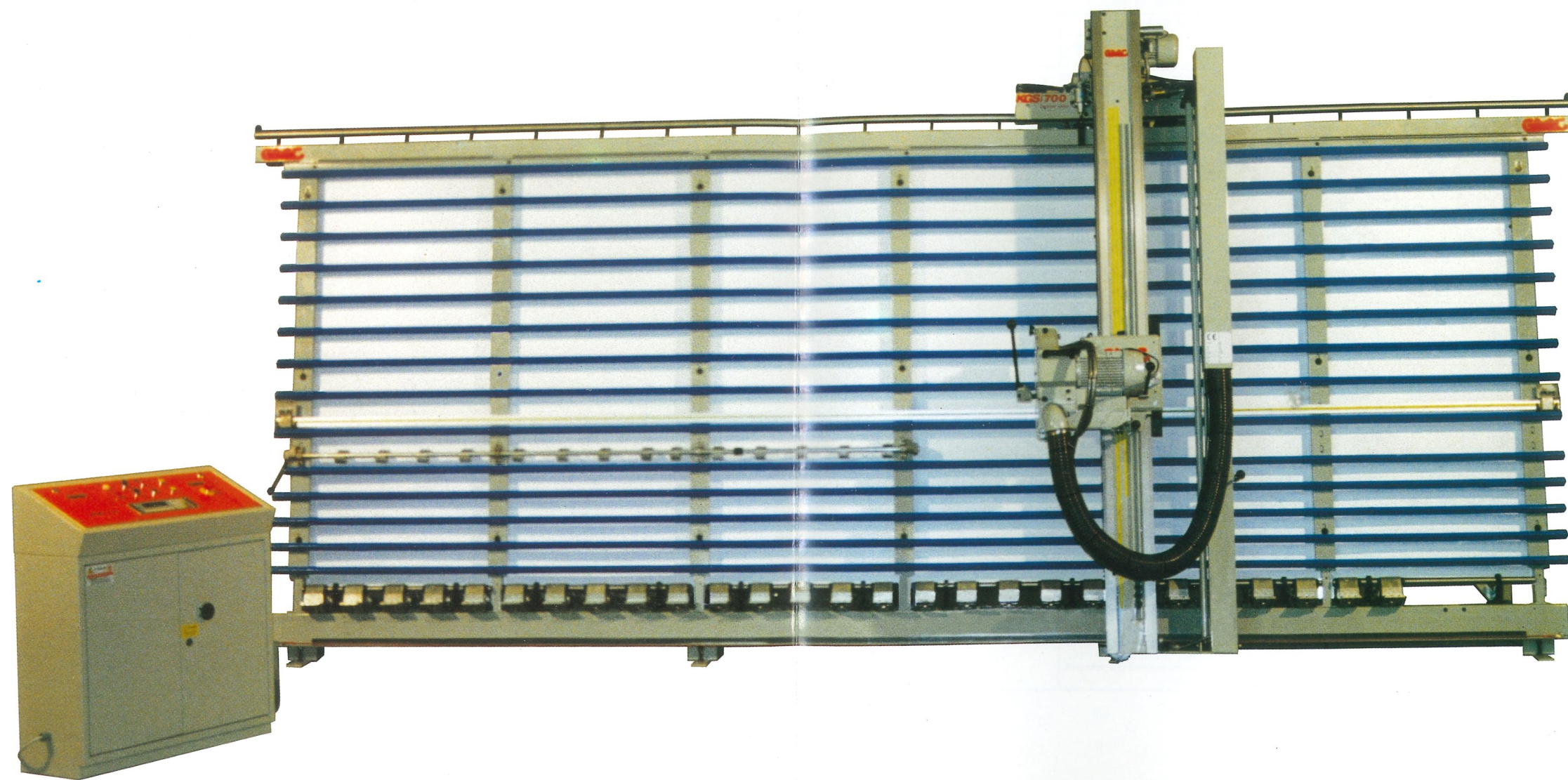

- I** Sezionatrice verticale automatica con programmatore elettronico per tagli verticali ed orizzontali. Versione a norme CE, con supportini mobili a scomparsa azionati dal programmatore.
- GB** Automatic vertical panel saw with electronic programmer for vertical and horizontal cuts. Version to CE standards, with movable and retractable aluminium supports, controlled by computer.
- D** Automatische Vertikal-Plattensäge mit Programmierereinheit fuer Vertikal und Horizontalschnitte. Ausstattung nach CE Normen, mit beweglicher und versenkbarer Aluminiumhalterungen, durch Programmierereinheit gesteuert.
- F** Scie à panneaux verticale automatique avec ordinateur, pour coupes verticales et horizontales. Version conforme normes CE, avec supports en aluminium mobiles et escamotables, actionnés par l'ordinateur.
- E** Seccionadora vertical automática con programador electrónico para cortes verticales y horizontales. Versión según normas CE, con soportes de aluminio móviles y ocultables, accionados por el programador.

# SCHEMA D'INGOMBRO

## FLOOR SPACE DIAGRAM

## RAUMBEDARFSPLAN

## SCHEMA D'ENCOMBREMMENT

## ESQUEMA DE DIMENSIONES

I

GB

D

F

E

SEZIONATRICE VERTICALE CON PROGRAMMATORE ELETTRONICO TIPO KGS/700 ELECTRONIC SYSTEM	VERTICAL PANEL SAW WITH ELECTRONIC PROGRAMMER TYPE KGS/700 ELECTRONIC SYSTEM	VERTIKAL-PLATTENSAEGE MIT ELEKTRONISCHER PROGRAMMIEREINHEIT TYP KGS/700 ELECTRONIC SYSTEM	SCIE A PANNEAUX VERTICALE AVEC ORDINATEUR ELECTRONIQUE TYPE KGS/700 ELECTRONIC SYSTEM	SECCIONADORA VERTICAL CON PROGRAMADOR ELECTRONICO TIPO KGS/700 ELECTRONIC SYSTEM	KGS/700 ELECTRONIC SYSTEM	KGS/700 ELECTRONIC SYSTEM <small>with scoring unit mit Vorritz-Aggregat avec groupe inciseur con incisor</small>
DATI TECNICI	TECNICAL DATA	TECHNICAL DATA	DONNEES TECHNIQUES	DATOS TECNICOS		
Massima lunghezza di taglio	Max length of cut	Max Schnittlaenge	Longueur maxi de coupe	Longitud máxima de corte	mm. 5100	mm. 5100
Massima altezza di taglio	Max height of cut	Max Schnitthoehe	Hauteur maxi de coupe	Altura máxima de corte	mm. 2100	mm. 2100
Massima altezza di taglio orizz.	Max height of horizontal cut	Max Hoehe Horizontalschnitt	Hauteur maxi de coupe horiz.	Altura máxima de corte horizontal	mm. 2000	mm. 2000
Massimo spessore di taglio	Max depth of cut	Max Schnitttiefe	Epaisseur maxi de coupe	Espesor máximo de corte	mm. 80	mm. 70
Potenza motore	Motor power	Motorleistung	Puissance du moteur	Potencia del motor	HP/PS 6	HP/PS 6
Giri albero sega	Sawing-unit shaft r.p.m.	Umdrehung Saegewelle	Tours de l'arbre scie	Giros árbol sierra	U/min. 5200	U/min. 5200
Giri albero incisore	Scoring-unit shaft r.p.m.	Umdrehung Vorritzerwelle	Tour de l'arbre groupe inciseur	Giros árbol de incisor		U/min. 7000
Sega circolare	Circular saw-blade	Kreissaegeblatt	Scie circulaire	Sierra circular	ø mm. 300	ø mm. 300
Foro sega circolare	Circular saw-blade bore	Bohrung Kreissaegeblatt	Alesage scie circulaire	Orificio sierra circular	ø mm. 30	ø mm. 30
Sega incisore	Scoring saw-blade	Vorritzsaegblatt	Scie groupe inciseur	Sierra incisor		ø mm. 110
Foro sega incisore	Scoring saw-blade bore	Bohrung Vorritzsaegblatt	Alesage scie groupe inciseur	Orificio sierra incisor		ø mm. 20
Potenza motori traino	Driving motors power	Motorleistung Vorschub	Puissance des moteurs d'entraînement	Potencia motores grupo de fuerza	HP 1	HP 1
Velocità di taglio	Cutting speed	Schnittgeschwindigkeit	Vitesse de coupe	Velocidad de corte	mt/min. 5-16	mt/min. 5-16
<b>MISURE INGOMBRO</b>	<b>OVERALL DIMENSION</b>	<b>ABMESSUNGEN</b>	<b>MESURES D'ENCOMBREMMENT</b>	<b>DIMENSIONES EXTERNAS</b>		
Lunghezza	Length	Laenge	Longueur	Longitud	mm. 6300	mm. 6300
Altezza	Height	Hoehe	Hauteur	Altura	mm. 3040	mm. 3150
Larghezza	Width	Breite	Largeur	Ancho	mm. 1600	mm. 1600
<b>MISURE PER IMBALLO</b>	<b>PACKING MEASURES</b>	<b>VERPACKUNGSMASSE</b>	<b>MESURES POUR EMBALLAGE</b>	<b>MEDIDAS PARA EMBALAJE</b>		
Telaio	Frame	Rahmen	Châssis	Armazon	mm. 6450x1050x500	mm. 6450x1050x600
Trave	Beam	Traeger	Poutre	Viga	mm. 3150x1150x1200	mm. 3250x1150x1200
Peso netto	Net weight	Nettogewicht	Poids net	Peso neto	kg. 1400	kg. 1400
Peso lordo	Gross weight	Bruttogewicht	Poids lourd	Peso bruto	kg. 1900	kg. 1900
Volume casse/gabbie	Cases/Crates volume	Fassungsvermoegen Kisten/Verschlaege	Volume caisses/cages	Volumen cajas/jaulas	mc. 8	mc. 8
<b>ACCESSORI IN NORMALE DOTAZIONE</b> - Sega circolare con denti in metallo duro (montata) - 14 mt. di tubo aspirazione ø 100 montato - Supporto intermedio ribaltabile mt. 3 - Chiavi di servizio - Libretto di istruzioni. <b>ACCESSORI A RICHIESTA</b> Supporti di sostegno in alluminio, ribaltabili a scomparsa - Gruppo incisore con lama - Telaio mobile - Motore HP 7,5 - Aspiratore autonomo a 2 sacchi con piedistallo - Profilo speciale in P.V.C. - Supporto intermedio ribaltabile prolungabile 1-2-3 mt.	<b>ACCESSORIES OF NORMAL EQUIPMENT</b> - Circular saw with hardmetal teeth (installed) - 14 m dust extraction tube, 100 ø installed - 3 m intermediate tilting support - Service spanners - Instruction manual. <b>OPTIONAL ACCESSORIES</b> Retractable, tilting, aluminium supports - Scoring-unit with saw-blade - Moving frame - 7,5 HP Engine - Independent dust extraction assembly with 2 bags and a stand - Special P.V.C. section - Intermediate tilting support, extensible 1-2-3 meters.	<b>SERIENZUBEHOER</b> - gezahnte Kressaegae in Hartmetall (montierte) 14 m Absaugeschlauch ø 100 montiert - Zwischenhalterung, neigbar, 3 m - Schluesel und Bedienungsanweisung. <b>SONDERZUBEHOER</b> Aluminiumhalterungen, neigbar und versenkbar - Vorritzaggregat mit Saegebat - bewegliches Gestell - Motor mit 7,5 PS - unabhaengig arbeitende Absaugvorrichtung mit 2 Saecken und Gestell - Spezialprofil in P.V.C. - neigbare Zwischenhalterung, auf 1-2-3 m verlängerbar.	<b>ACCESSOIRES FOURNIS</b> - Scie circulaire avec dents en métal dur (montée) - 14 m tuyau d'aspiration diam. 100 monté - Support intermédiaire escamotable 3 m. - Clés de service - Manuel d'emploi. <b>ACCESSOIRES SUR DEMANDE</b> Supports en aluminium, basculants, escamotables - Groupe inciseur avec lame - Châssis escamotable - Moteur CV 7,5 - Aspirateur autonome à 2 sacs avec base - Profilé spécial en P.V.C. - Support intermédiaire escamotable pouvant être prolongé de 1-2-3 m.	<b>ACCESORIOS INCLUIDOS DE FÁBRICA</b> - Sierra circular con dientes de metal duro (montada) - 14 metros de tubo de aspiración ø 100 montado - Soporte intermedio volcable de 3 metros - Llaves de servicio - Manual de instrucciones. <b>ACCESORIOS POR PEDIDO</b> Soportes de sostén de aluminio, volcables que desaparecen - Grupo incisor con hoja - Armazon móvil Motor 7,5 HP - Aspirador autónomo de dos bolsas con pedestal - Reborde especial en P.V.C. - Soporte intermedio volcable prolongable 1-2-3 metros.		

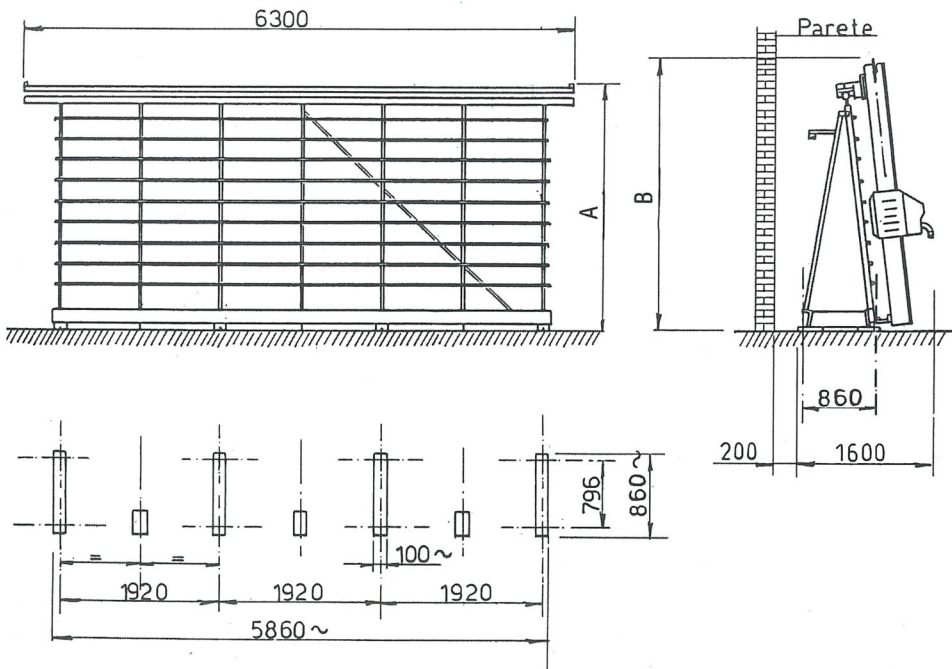

	A	B
KGS/700 E.S.	mm. 2610	mm. 3040
KGS/700 E.S. <small>con incitore with scoring unit mit Vorritzaggregat avec groupe inciseur con grupo incisor</small>	mm. 2720	mm. 3150

## ACCESSORI A RICHIESTA

OPTIONAL ACCESSORIES

ZUBEHOER AUF ANFRAGE

ACCESSOIRES EN OPTION

OPCIONALES SOBRE PEDIDO

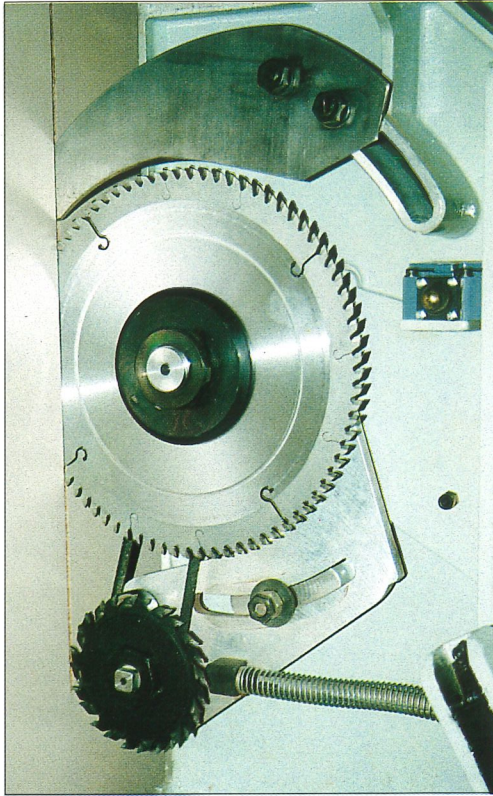

- Gruppo incisore con lama  $\varnothing$  110 mm. per taglio senza scheggiature
- Scoring unit with blade  $\varnothing$  110 mm. for chip-free cuts
- Vorritzaggregat mit gegenlaufendem Saegeblatt  $\varnothing$  110 zur Splitterfreie Schnitte
- Groupe inciseur avec lame  $\varnothing$  110 mm. pour coupe sans éclats
- Grupo incisor con sierra dia.  $\varnothing$  110 mm. para el corte sin astillado

### Applicazione speciale per taglio ed incisione di pannelli compositi tipo Alucobond e ACM

Special application for cutting and scoring of compound panels type Alucobond and ACM

Spezialeinrichtung zum schneiden und vorritzen von Verbundplatten Typ Alucobond und ACM

Application speciale pour découpe et entaille de panneaux composites type Alucobond et ACM

Aplicacion especial para corte e incision paneles compuestos tipo Alucobond e ACM

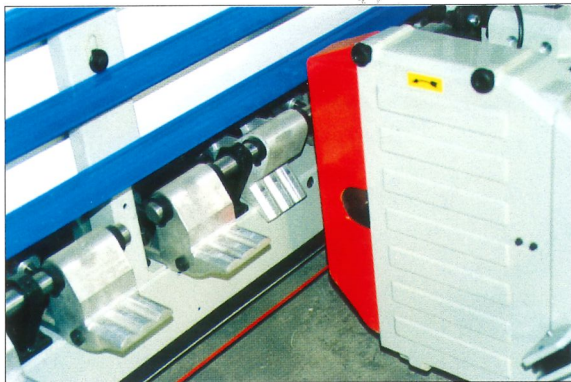
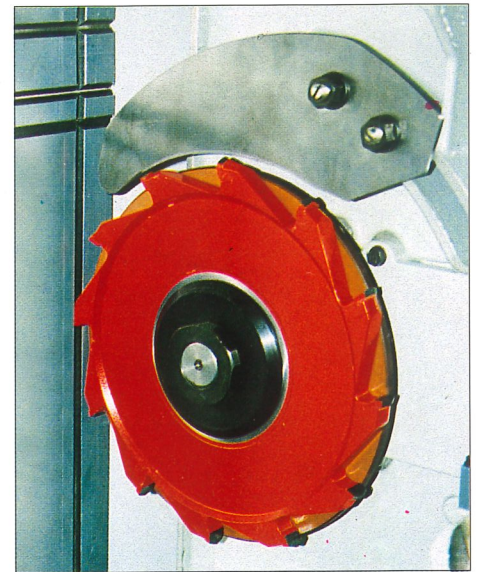

- Supporti di alluminio mobili ed a scomparsa, azionati dal programmatore. Permettono di eseguire tagli verticali in ogni punto. Vengono montati in abbinamento al gruppo incisore
- Movable and retractable aluminium supports, controlled by computer. They allow the execution of cuts at any point. The supports are installed in combination with the scoring unit
- Bewegliche und versenkbare Aluminiumhalterungen, durch Programmierereinheit gesteuert. Die Halterungen werden entsprechend des Vorritz-Aggregat montiert
- Supports en aluminium mobiles et escamotables, actionnés par l'ordinateur. Ils sont montés en connexion au groupe inciseur.
- Soportes de aluminio móviles y ocultables, accionados para el programador. Son montados en relación al grupo incisor

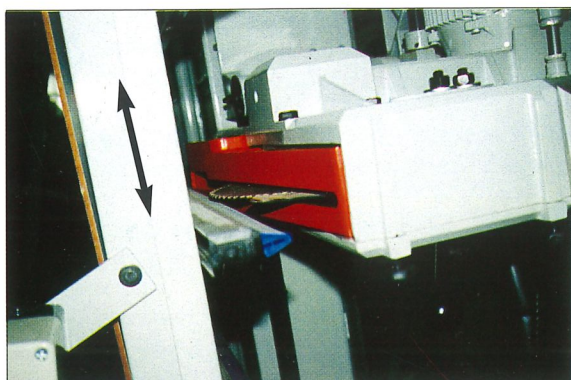

- Telaio mobile automatico
- Automatic moving frame
- Automatisch beweglicher Rahmen
- Châssis escamotable automatique
- Amazon movil automático

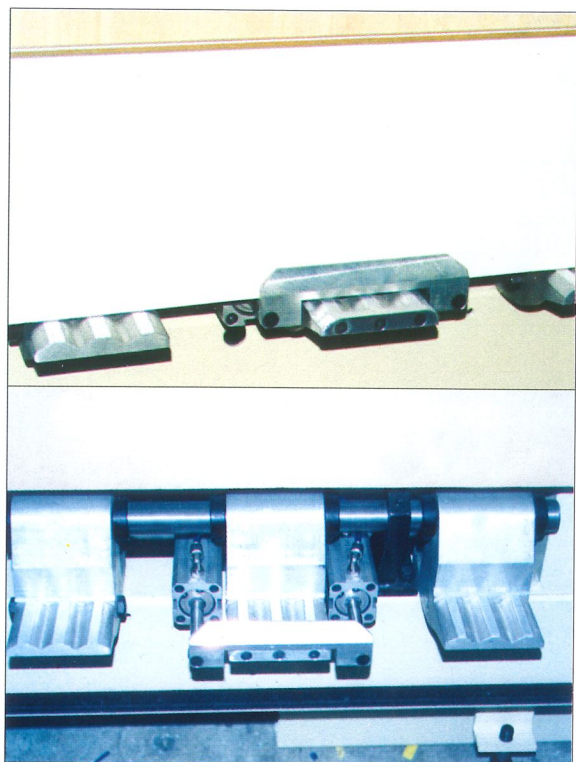

- **Bloccaggio pneumatico con pinze per pannelli sottili**
- *Pneumatic locking of thin panels by means of clamps*
- *Pneumatische Sperre duenne Platten durch Zangen*
- *Blocage pneumatique avec pinces des panneaux minces*
- *Bloqueo neumatico con pinzas para paneles delgados*

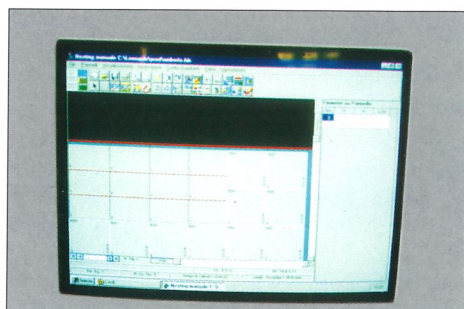

- **Ottimizzazione tagli con trasmissione diretta dei dati al programmatore**
- *Optimization of cuts with direct transmission of data to electronic programmer*
- *Schnittoptimierung mit direkter Dateneübertragung zur Programmierereinheit*
- *Optimization des coupes avec transmission directe des données à l'ordinateur*
- *Optimizacion de cortes con transmission directa de los datos al programador*



- **Stazione di controllo con P.C. per ottimizzazione tagli**
- *P.C. workstation for optimization of cuts*
- *Dateneüberpruefung am P.C. fuer die Schnittoptimierung*
- *Station de controle avec P.C. pour optimisation des coupes*
- *Puesto de control con ordenador personal para optimizacion de cortes*



# ACCESSORI IN DOTAZIONE

STANDARD ACCESSORIES  
STANDARD ZUBEHOERE  
ACCESSOIRES EN DOTATION STANDARD  
DOTACION STANDARD

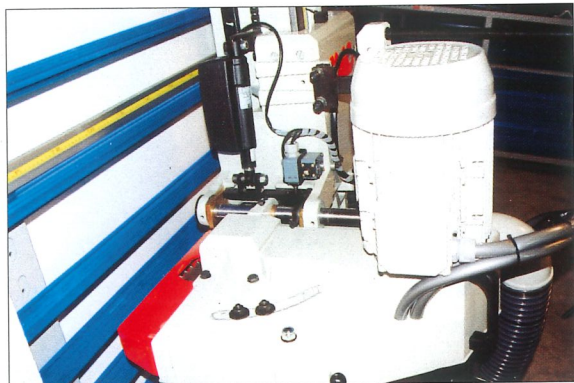

- Ribaltamento del gruppo sega di 90° in automatico
- 90° rotation of the saw unit in automatic mode
- Automatisches Kippen Saegeaggregat um 90°
- Rotation automatique du groupe scie de 90°
- Vuelco de 90° del grupo sierra de manera automatica

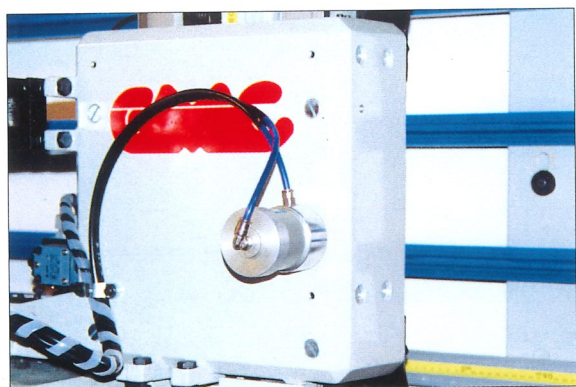

- Bloccaggio pneumatico carrello sega
- Pneumatic locking of the saw-carriage
- Pneumatische Blockierung Saegewagen
- Blocage pneumatique du chariot-scie
- Bloqueo neumatico carretilla sierra

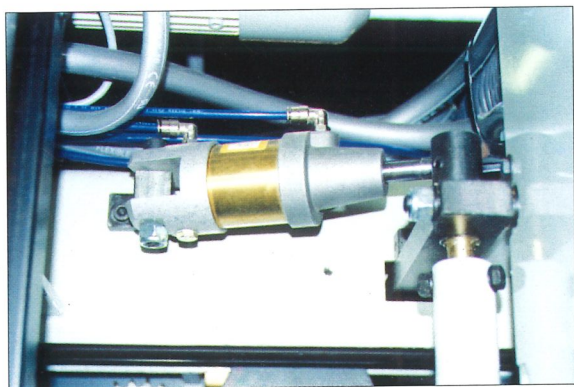

- Bloccaggio pneumatico carrello trave
- Pneumatic locking of the beam-carriage
- Pneumatische Sperre des Balkenschlitten
- Blocage pneumatique chariot-poutre
- Bloqueo neumatico del carro de la viga

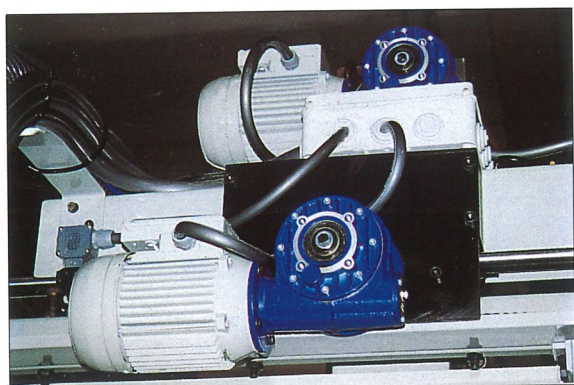

- Motori traino avanzamento verticale ed orizzontale
- Feed motors for vertical and horizontal movement
- Vorschubsmotoren fuer vertikale und horizontale Bewegung
- Moteurs pour avancement verticale et horizontale
- Motores de arrastre vertical y horizontal

- I** La sezionatrice verticale mod. KGS/700 ELECTRONIC SYSTEM è l'unica sezionatrice al mondo (in verticale) dotata di programmatore elettronico, capace di eseguire tagli in sequenza eseguendo l'ordine del programma di lavoro inserito, con assoluta affidabilità, precisione e velocità. Qualsiasi tipo di taglio o incisione può essere fatto con la KGS/700 E.S., dal più semplice schema di taglio A-B-C-D ai più complicati E-F. Inoltre è possibile praticare all'interno del pannello, porte e finestre inserendo i dati di taglio nel programmatore (G.) Tramite uscita seriale la sezionatrice è collegabile ad un P.C., dal quale può ricevere informazioni tipo: ottimizzazione di taglio, ampliamento memoria programmi di lavoro, visualizzazione schemi di taglio. La KGS/700 E.S. può risolvere qualsiasi tipo di problema di lavoro, permettendo di lavorare in condizioni di praticità, di affidabilità e di sicurezza.
- GB** The mod. KGS/700 ELECTRONIC SYSTEM vertical panel saw is the only (vertical) unit of its kind in the world featuring an electronic programmer capable of performing sequence cuts and executing the entered work program order in a totally reliable, precise and speedy manner. The KGS/700 E.S. unit is capable of executing any type of cutting or scoring operation, from the simplest A-B-C-D to the most complicated E-F cutting diagrams. Doors and windows can also be made inside the panel by entering cutting data in the programmer (G.) The panel saw can be connected by serial output to a P.C., from which it can receive data such as: cutting optimization, work program memory increase, display of cutting diagrams. The KGS/700 E.S. can solve any type of work problem and ensures practical, reliable and safe operation.
- D** Die senkrechte Plattensäge Mod. KGS/700 ELECTRONIC SYSTEM ist weltweit die einzige (senkrechte) Plattensäge mit elektronischer Programmierereinheit, die Schnitte dem eingegebenen Arbeitsprogramm entsprechend der Reihenfolge nach mit größter Zuverlässigkeit, Genauigkeit und Geschwindigkeit ausführen kann. Mit KGS/700 E.S. läßt sich jeder Schnitt oder Einschnitt, von den einfachen Schnittplänen A-B-C-D bis zu den komplizierteren E-F machen. Ferner kann man mittels Eingabe der Schnittdaten in die Programmierereinheit (G.) Türen und Fenster aus der Platte schneiden. Mit dem seriellen Ausgang läßt sich die Plattensäge am P.C. anschließen, von dem sie Informationen wie Schnittoptimierung, Erweiterung des Arbeitsprogrammspeichers, Schnittplananzeige empfangen kann. Die KGS/700 E.S. wird allen Anforderungen gerecht und erlaubt praktisches, zuverlässiges und sicheres Arbeiten.
- F** La scie à panneaux verticale mod. KGS/700 ELECTRONIC SYSTEM est la seule scie au monde (verticale) équipée d'un ordinateur capable d'exécuter à la suite plusieurs opérations dans l'ordre du programme choisi et d'assurer à chacune d'entre elles fiabilité, précision et vitesse. Toute opération de coupe ou entaille peut être réalisée avec la KGS/700 E.S., du schéma le plus simple A-B-C-D aux plus compliqués E-F. Il est également possible de découper des portes et fenêtres à l'intérieur du panneau en introduisant les données correspondants dans l'ordinateur (G.) La scie peut être connectée à un P.C. par la sortie serielle et recevoir ainsi différentes informations: optimisation de la coupe, extension de la mémoire des programmes, affichage des schémas de coupe. La KGS/700 E.S. apporte une solution pratique et fiable à tout problème de sciage.
- E** La seccionadora vertical mod. KGS/700 ELECTRONIC SYSTEM es la única seccionadora en todo el mundo (en vertical) dotada de programador electrónico, capaz de efectuar cortes en secuencia siguiendo el orden del programa de trabajo programado, con absoluta fiabilidad, precisión y velocidad. Con KGS/700 E.S. puede efectuarse cualquier tipo de corte o incisión, desde el esquema de corte más sencillo A-B-C-D a los más complicados E-F. Asimismo puede trabajar en el interior del tablero, puertas y ventanas, introduciendo los datos de cortes en el programador (G.) La seccionadora puede conectarse, mediante salida serial, a un P.C., del cual puede recibir informaciones como por ejemplo: optimización de corte, ampliación de la memoria de los programas de trabajo, visualización de los esquemas de corte. KGS/700 E.S. puede solucionar cualquier tipo de problema de trabajo, y permite trabajar de modo cómodo, fiable y seguro.

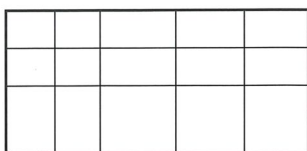

A

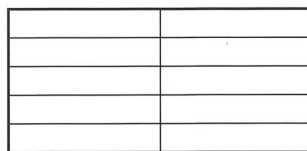

C

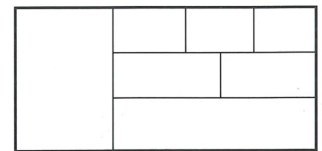

E

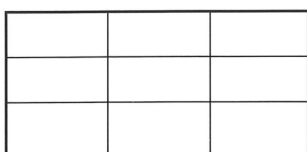

B

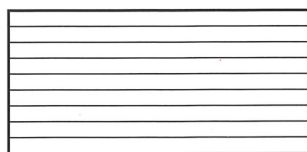

D

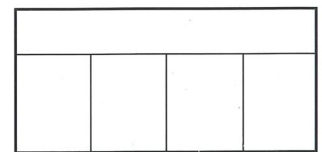

F

**I** Alcuni schemi di taglio realizzabili con KGS/700 ELECTRONIC SYSTEM.

**GB** Some cutting diagrams which may be carried out with KGS/700 ELECTRONIC SYSTEM.

**D** Einige Schnittschemen, die mit der KGS/700 ELECTRONIC SYSTEM ausgeführt werden koennen.

**F** Quelques schémas de coupes réalisables avec KGS/700 ELECTRONIC SYSTEM.

**E** Algunos esquemas de cortes que se pueden realizar con KGS/700 ELECTRONIC SYSTEM.

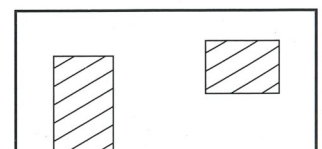

G



La più vasta gamma di sezionatrici verticali: manuali, semi automatiche, automatiche e con programmatore elettronico, con la possibilità di montare: gruppo incisore con lama, telaio mobile, visualizzatore digitale di quota per tagli verticali ed orizzontali ed inoltre, incollatrici e cavatrici a punta.

*Extremely wide range of vertical panel saws: manual, semi-automatic, automatic and with electronic programmer, possibility of installing a scoring unit with blade, moving frame, digital display of positions for vertical and horizontal cuts, besides glueing machines and bit mortising machines.*

Das umfassende Sortiment von Vertikalplattensaegen: manuelle, halb-automatische, automatische und mit elektronischer Programmierereinheit, Montagemoeglichkeiten fuer: Vorritzaggregat mit Saegeblatt, beweglicher Rahmen, Digitalanzeige der Werte fuer vertikale und horizontale Schnitte, Leifmauftragsmaschinen und Bohrmaschinen.

*La gamme la plus vaste de scies à panneaux verticales: manuelles, semi-automatiques, automatiques et avec ordinateur, avec la possibilité de monter: groupe inciseur avec lame, châssis escamotable, digitale afficheur pour coupes verticales et horizontales, enduiseuses et mortaiseuses à meche.*

La mas amplia gama de seccionadoras verticales: manuales, semi-automáticas, automáticas y con programador electrónico, se les puede montar; grupo incisor con hoja de sierra, armazon móvil, visor digital de medida para cortes verticales y horizontales, además encoladoras y taladradoras de broca.

