

REICH Spezialmaschinen GmbH

HOLZ-HER[®]
Tradition + Fortschritt

Kantenanleimmaschine
1401



Sehr geehrter Interessent,

sicherlich ist Ihnen HOLZ-HER schon längst ein Begriff! Ob es sich um stationäre Holzbearbeitungsmaschinen handelt, ein druckluftbetriebenes Nagelgerät oder ein Elektrowerkzeug. HOLZ-HER – hinter diesem Warenzeichen steht die Firmengruppe REICH mit Stammhaus in Nürtingen, Baden-Württemberg. Mit Fertigungsbetrieben in Voitsberg, bei Graz in Österreich für Holzbearbeitungsmaschinen, in Ebikon/Schweiz für Verbindungsmaterialien, wie Schrauben- und Nagelstreifen, und auch in Nürtingen selbst, wo die dazugehörigen Nagelapparate und Schraubengeräte sowie Elektrowerkzeuge hergestellt werden.

Über ein weitverzweigtes Vertriebsnetz mit eigenen Handelshäusern und Niederlassungen im In- und Ausland werden die HOLZ-HER Erzeugnisse weltweit vertrieben.

Angefangen hat alles 1914. Mein Großvater – bis dahin Prokurist eines Nürtinger Sägewerkes – machte sich selbständig und befaßte sich mit der Herstellung von Drahtwaren. Als Sohn eines Schwarzwälder Holzfällers und Flößers zog es ihn aber bald wieder hin zum geliebten Werkstoff – zum Holz. So entstand die Idee, zeit- und kräftesparende Maschinen und Werkzeuge für Zimmerleute zu entwickeln und anzubieten. Dieses Vorhaben gelang so gut, daß mehrere Erfindungen preisgekrönt wurden – eine bemerkenswerte Nachfrage setzte ein.

Der Grundstein der Firmengruppe REICH war damit gelegt. Auch das Warenzeichen HOLZ-HER entstand zu dieser Zeit. Es ist der den Zimmerleuten eigenen Fachsprache entlehnt, die sich beim Aufrichten von Dachstühlen das Kommando »Holz her« zuriefen.

1958 übernahm mein Vater Kurt Reich – der heute noch mit meinem Bruder Jörg M. Reich und mir die Firmengruppe leitet, das Unternehmen. Ab diesem Zeitpunkt erlebte unsere Firma eine sprunghafte Expansion. Dieser Erfolg ist sicherlich einerseits in dem bereits vom Gründer geforderten und von uns konsequent durchgehaltenen Grundsatz »Qualität vor Quantität« und einem marktorientierten Produktangebot zu suchen. Schon legendär ist deshalb der Ruf nach einem »echten HOLZ-HER« – dem Vorschubapparat, der seit den 50er Jahren als Symbol für Zuverlässigkeit und Wertarbeit auf der ganzen Welt gilt.

In den Jahren danach formierte sich unser Programm deutlich. So entstand die erste vertikale Plattensäge, weltweit ein absolutes Novum. Rund um die Platte finden Sie bei uns eine Reihe von Zuschnittsägen und Kantenanleimmaschinen, von denen an dieser Stelle nur die einzigartigen Kleberauftragssysteme »ultra-granupress« und »Patrone« erwähnt sein sollen.

Völlig neue Ideen verwirklichten wir auch mit dem Profilschleifsystem »multiform«, bei dem wir mit der einfachen Herstellung der Schleifschube die Fachwelt überraschten. Dem Trend der Zeit kommt auch unser Programm an Massivholz-Bearbeitungsmaschinen entgegen, vom Vierseiten-Stabprofilierer über Universalprofilierer bis hin zur Keilzinkenverbindungsanlage. Alles Maschinen, mit denen wir uns als die Spezialisten und Problemlöser für die Holzbearbeitung profiliert haben.

Die folgenden Seiten zeigen Ihnen eine ausführliche Darstellung dessen, was wir unter »Tradition und Fortschritt« verstehen.

Mit den besten Empfehlungen

Ihr

Wulf W. Reich

*Geschäftsführer der
REICH Spezialmaschinen GmbH*

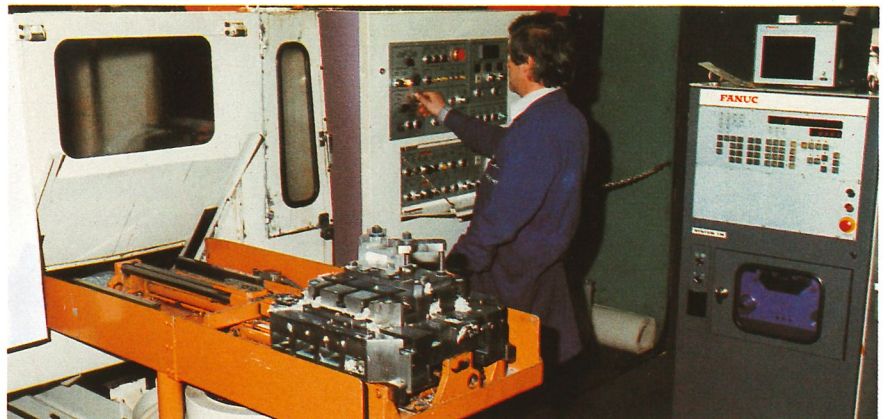

HOLZ-HER[®]

*REICH Spezialmaschinen GmbH
D-7440 Nürtingen
Plochinger Straße 65
Postfach 1803
Telefon (0 70 22) 702-0
Telex 7 267 318 rsmnd*

HOLZ-HER

Kantenanleimmaschine 1401

Zum Anleimen und Bündigfräsen bis zu einer Anleimerdicke von 20 mm.

Die Kantenanleimmaschine 1401 ist eine kompakte Bearbeitungsmaschine, bestückbar wahlweise mit einem komfortablen automatischen oder halbautomatischen Magazin oder einer Kanten-Einzelzuführung. Es lassen sich alle Furnier-, PVC- und ähnliche Kanten, Rollenware, Resopal- und Massivkanten bis zu einer Stärke von 20 mm verarbeiten. Auch dünne Melamin-kanten lassen sich bruchfrei verarbeiten.

Die Kantenanleimmaschine 1401 ist für alle anfallenden Arbeiten praktisch sofort und jederzeit einsatzbereit. Das einzigartige und weltweit patentrechtlich geschützte Kleberpatronen-System benötigt eine Aufheizzeit von nur ca. drei Minuten. Farben- und Kleberarten lassen sich mühelos ohne Aufwand wechseln. Aufwendiges Reinigen der Aufheiz-elemente entfällt. Die hohe Bedienungsfreundlichkeit wird außerdem durch geringe Dampfentwicklung und niedrigen Geräuschpegel noch mehr unterstrichen.

Die Fräsaggregate sind in zwei Ebenen tastend angeordnet. Auf besondere Bestellung ist eine Schutzhaube lieferbar, ebenso die Maschinenausführung für die Anleimhöhe bis 60 mm. Sparsamkeit und Wirtschaftlichkeit der HOLZ-HER Kantenanleimmaschinen haben auf dem Markt genauso ihre Anerkennung gefunden wie der universelle Einsatz für Massiv- und Furnierkanten sowie Rollenware.

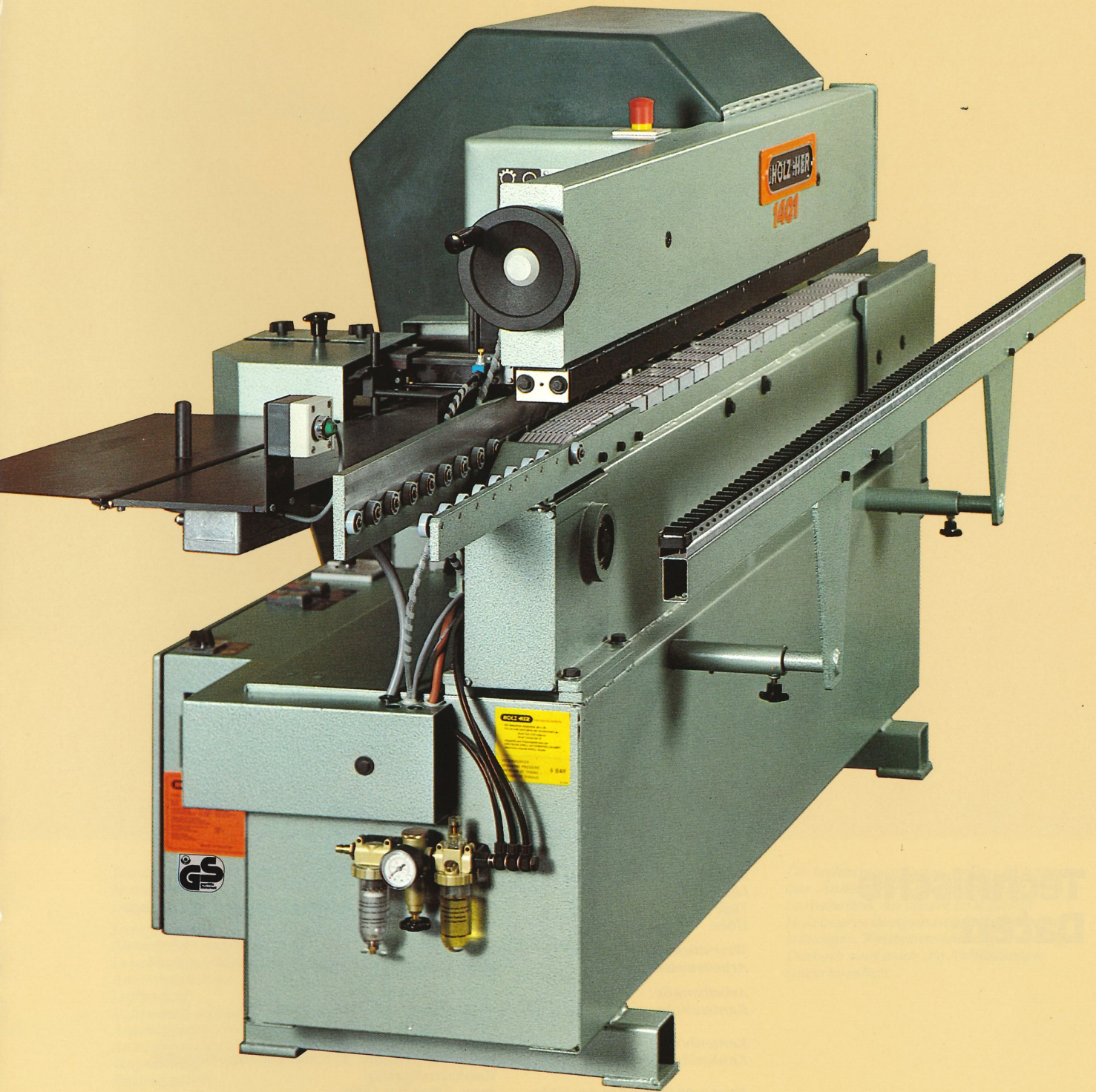

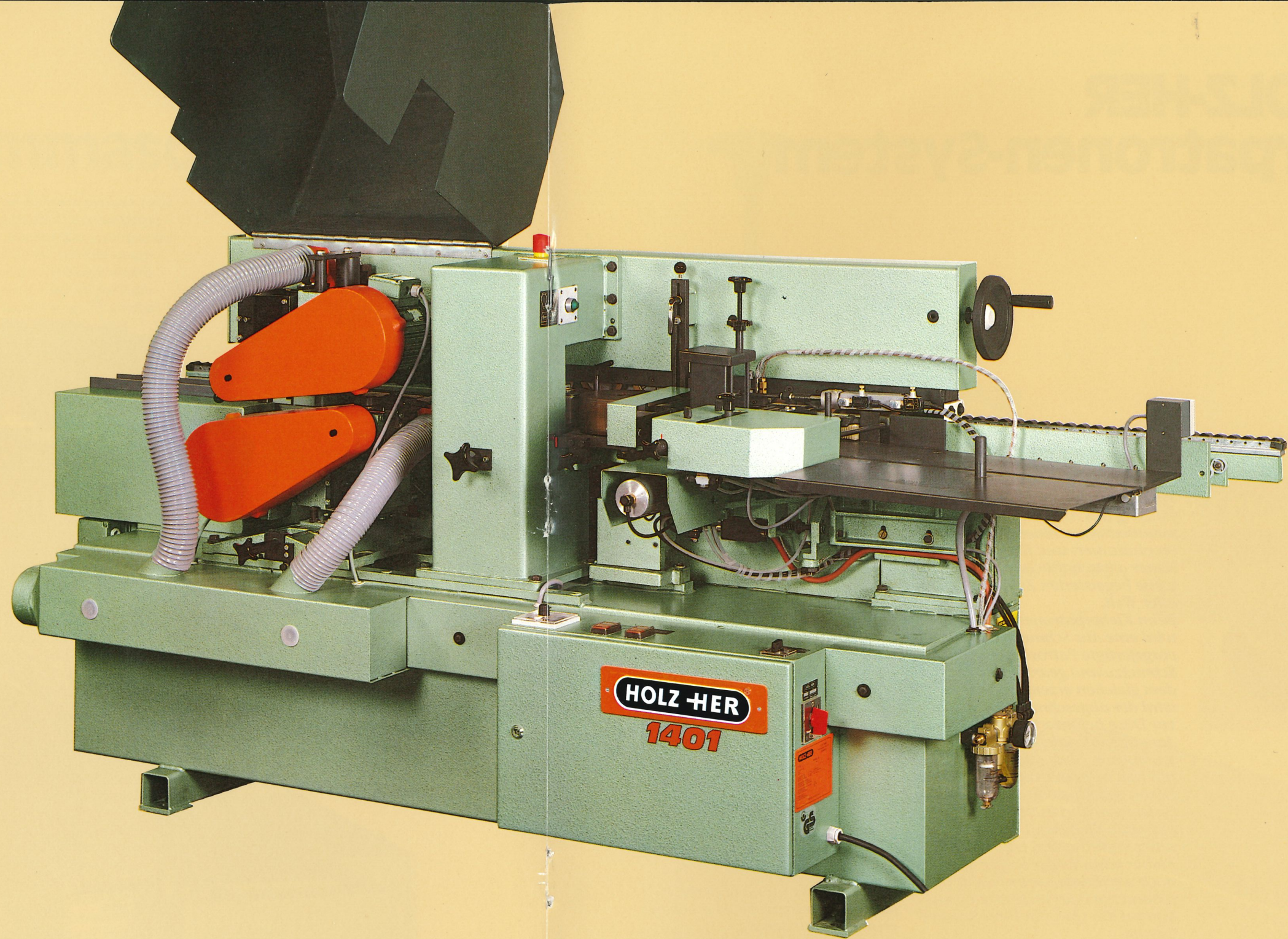

Technische Daten:

Maschinenabmessungen:	
Länge	2600 mm
Tiefe	900 mm, 1400 mm mit ausgezogener Rollenauflage
Höhe	1200 mm
Werkstückeinlaufhöhe	850 mm
Arbeitsweise	Heiß-Kaltverfahren, einseitig links
Arbeitsmaße:	
Kantendicke	0,4 – 20 mm mit Fräsaggregat 0,4 – 25 mm ohne Fräsaggregat
Kantenhöhe	max. 51 mm
Kantenlänge	min. 200 mm, min. 350 mm mit automatischer Kantenzuführung
Kantenüberstand in der Höhe	max. 3 mm pro Seite
Werkstückbreite	min. 60 mm
Werkstückdicke	min. 6 mm, max. 45 mm
Werkstücklänge	min. 140 mm

Vorschub:	
Motorleistung	1,1 kW
Geschwindigkeit	11 m/min
Energiebedarf:	
Elektrischer Anschlußwert	5,5 kW (einschließlich Kleberstation)
Druckluftanschluß	6 bar
Anschlußstutzen	R ^{3/8} "
Luftbedarf	50 l/min
Luftbedarf, Absaugung	min. 1000 m ³ /h bei 8 mbar dyn. Druck
Anschlußstutzen Fräsaggregat	2 x Ø 70 mm
Anschlußstutzen Absaugkanal	Ø 120 mm
Verpackung	Palette 2700 x 1000 x 1350 mm
Bruttogewicht	595 kg

Normalzubehör: Schlüsselsatz, Betriebsanleitung mit Ersatzteilliste, 10 Stück Kleberpatronen auf EVA-Basis, natur

Sonderzubehör: Schutzhaube mit Absaugkanal und zwei Schläuchen für Fräsaggregate, Absaugkanal mit zwei Schläuchen für Fräsaggregate ohne Schutzhaube, Kantenzuführung automatisch, Kantenzuführung halbautomatisch, Kanten-Einzelzuführung

Die technischen Daten stellen Richtwerte dar. Änderungen müssen wir uns vorbehalten, da unsere HOLZ-HER Holzbearbeitungsmaschinen einer ständigen Weiterentwicklung unterliegen. Deshalb sind auch die Abbildungen unverbindlich.

Das HOLZ-HER Kleberpatronen-System



Das HOLZ-HER Kleberpatronen-System hat seit seiner Markteinführung das Arbeiten mit Kantenanleimmaschinen geradezu revolutioniert und findet wegen seiner wirtschaftlichen Arbeitsweise begeisterten Zuspruch in aller Welt.

Beim Kleberpatronen-System wird eine aus Schmelzkleber vorgefertigte Patrone gegen eine Schmelzwand gedrückt und mit dem gleichen erzeugten Druck wird der abgeschmolzene Kleber zur Düse befördert. Es wird nur der augenblickliche Bedarf abgeschmolzen, ohne daß der Kleber mit Luft in Berührung kommt. Dieses geschlossene Auftragsystem gewährleistet eine optimale Klebekraft. Der sich unter Luftabschluß befindliche Kleber kann weder verfärben noch oxydieren, verbrennen, verschmutzen oder verkrusten. Das kommt der Qualität Ihrer Kanten zugute.

Der Klebersorten- oder Farbenwechsel ist sehr einfach. Die nur zum Teil angeschmolzene Patrone wird herausgenommen und der verbleibende Rest mit der neuen Patrone zur Düse herausgedrückt.

Die entscheidenden Vorteile des HOLZ-HER Kleberpatronen-Systems:

- Aufheizzeit: nur ca. 3 Minuten (also auch schon für Einzelteile und Kleinstserien rentabel)
- Farbenwechsel: kein Problem (ebenso lassen sich verschiedene Kleberarten kurzfristig wechseln)
- Energiebedarf: äußerst gering (es werden nur 1,9 kW benötigt)
- Sparsam: (es wird nur soviel Kleber abgeschmolzen, wie für die momentane Verarbeitung notwendig ist)
- Umweltfreundlich: (Geruchsbelästigung, Dampfbildung und Abwärmeverluste sind wesentlich geringer als bei herkömmlichen Kleberbecken-Konstruktionen)
- Wirtschaftlich: (der Kleber kann nicht verbrennen – daher keine Kleberbeckenreinigung notwendig. Es gibt weniger Verschleißteile – daher geringe Service-Kosten.)

Entscheiden auch Sie sich, wie Kollegen in aller Welt, für das einzigartige und bewährte HOLZ-HER Kleberpatronen-System.

Lassen Sie sich von unseren Fachleuten ausführlich und unverbindlich beraten!

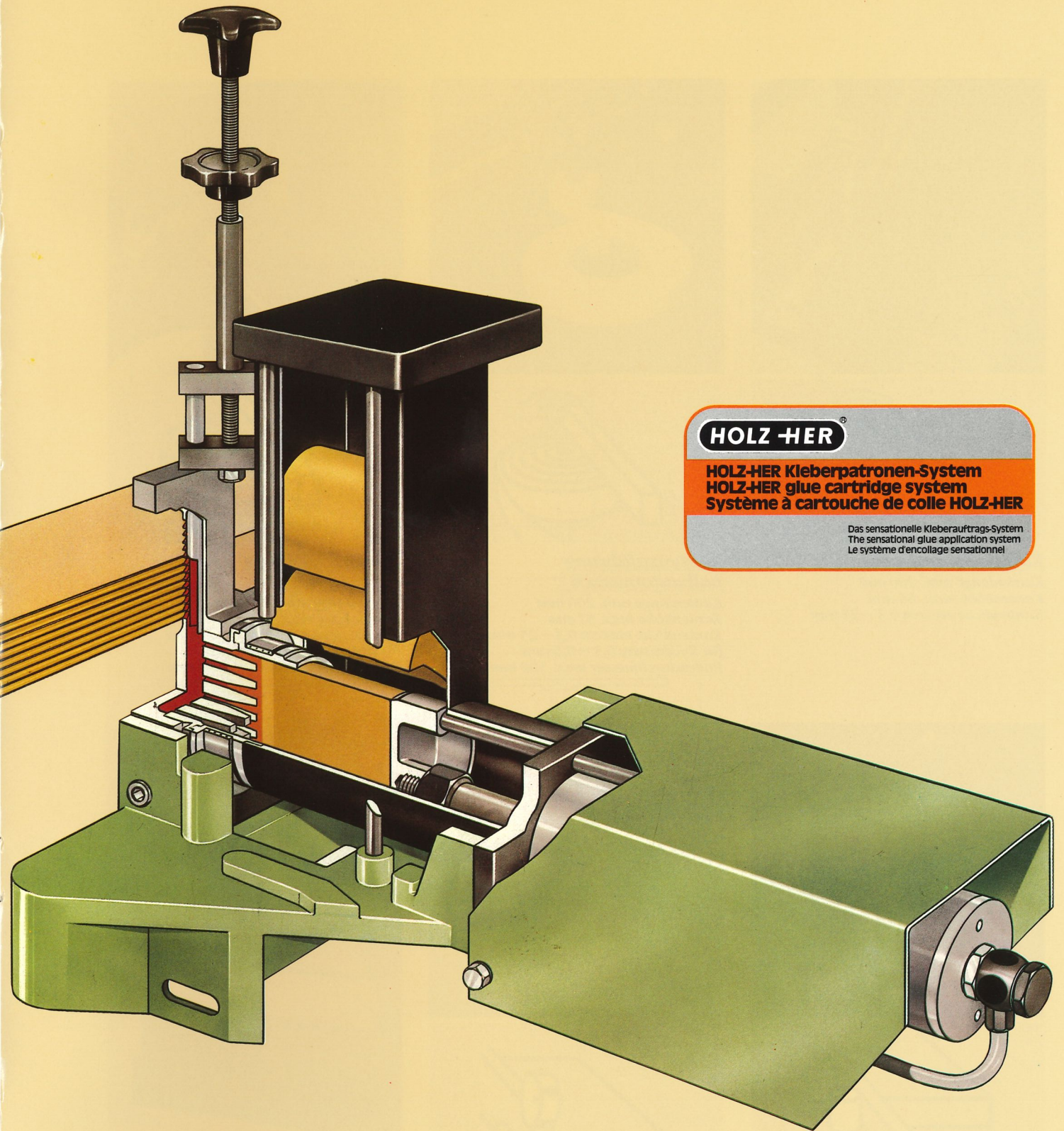

HOLZ-HER[®]

HOLZ-HER Kleberpatronen-System
HOLZ-HER glue cartridge system
Système à cartouche de colle HOLZ-HER

Das sensationelle Kleberauftrags-System
The sensational glue application system
Le système d'encollage sensationnel

Die Aggregate

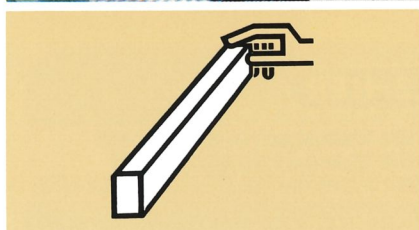
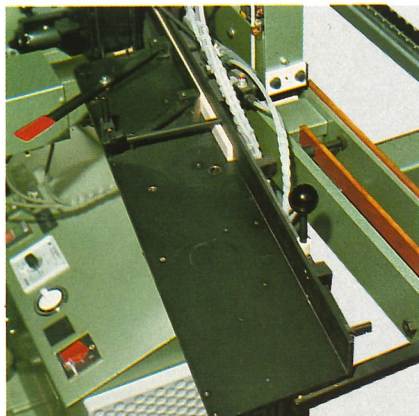

Kanten-Einzelzuführung
 Kantenlänge min. 200 mm
 Kantenhöhe max. 66 mm
 Kantendicke einzeln 0,3 – 25 mm

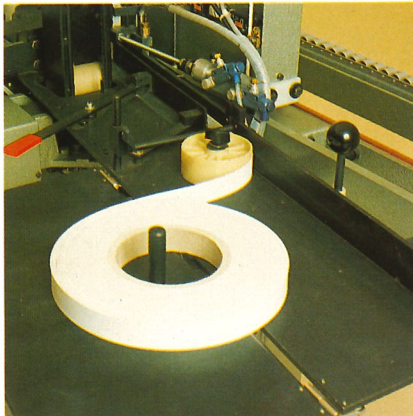

Kantenzuführung halbautomatisch
 Kantenlänge min. 200 mm
 Kantenhöhe max. 51 mm
 Kantendicke einzeln 0,3 – 25 mm
 für Rollenware 0,3 – 0,8 mm
 Rollendurchmesser max. 500 mm

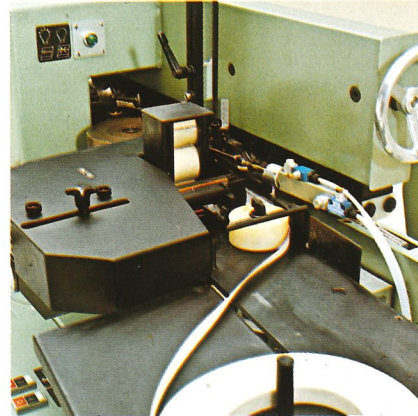

Kantenzuführung automatisch
 Kantenlänge min. 350 mm
 Kantenhöhe max. 51 mm
 Kantendicke einzeln 0,3 – 25 mm
 für Rollenware 0,3 – 0,8 mm
 Rollendurchmesser max. 500 mm

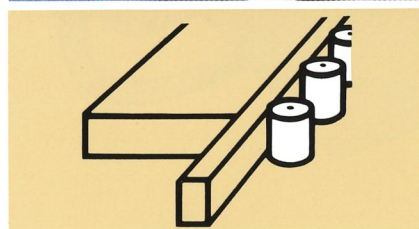
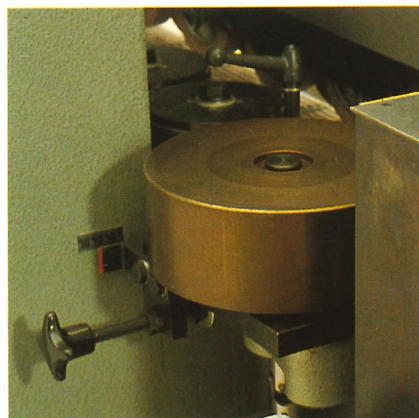

Druckwerk
 nach Skala auf Kantenmaterial einstellbar,
 erste Rolle angetrieben,
 sorgt für hohen Anpressdruck und
 präzise und schnelle Verklebung

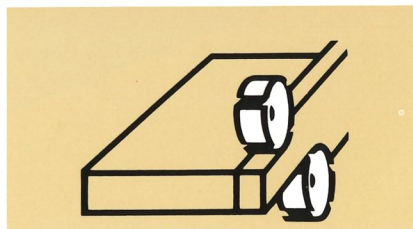
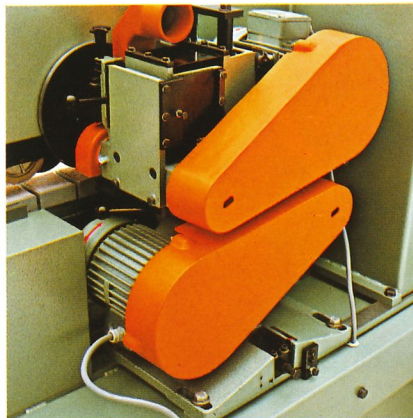

Fräsaggregat
 wird gemeinsam mit der Brücke über ein
 Handrad auf die Plattenstärke eingestellt.
 Kantendicke bis 20 mm
 Anschlusswert 2 x 1,1 kW
 Drehzahl 12000 U/min (50 Hz)



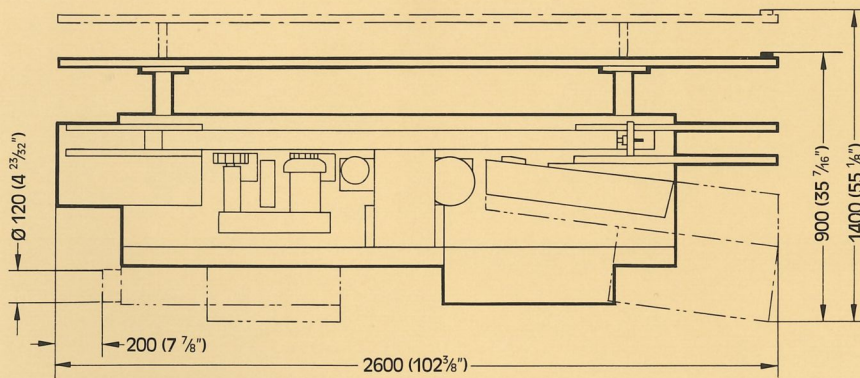
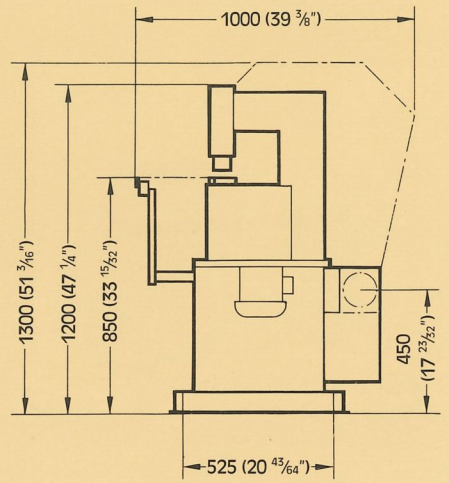
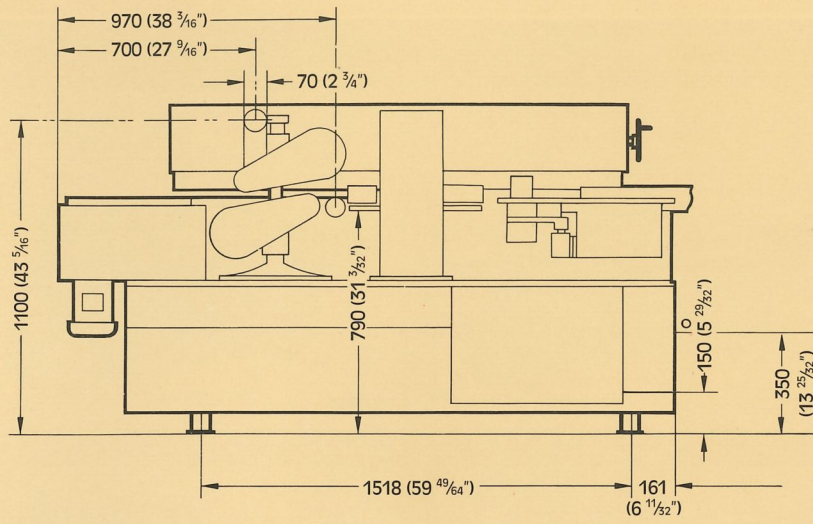



1401

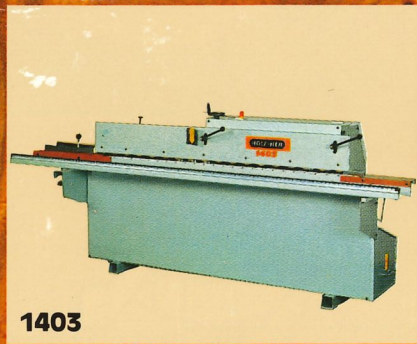

1403



1404

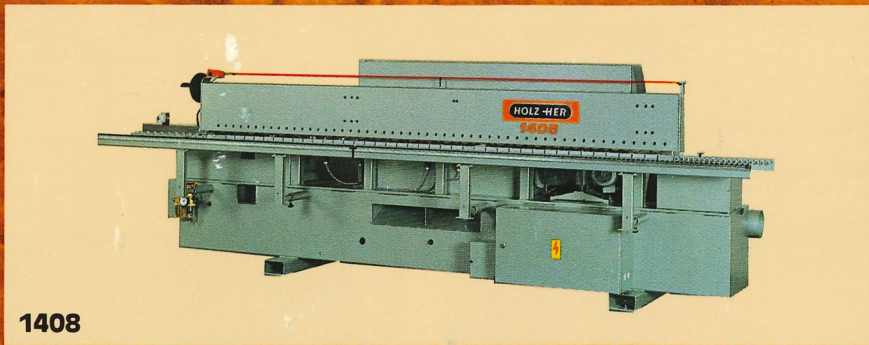

1408

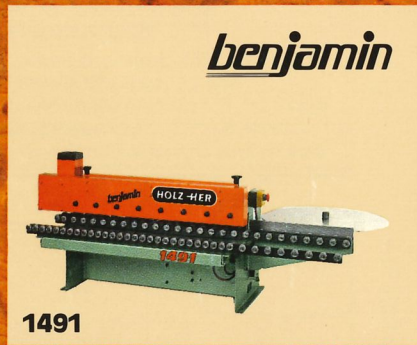

1491



1410

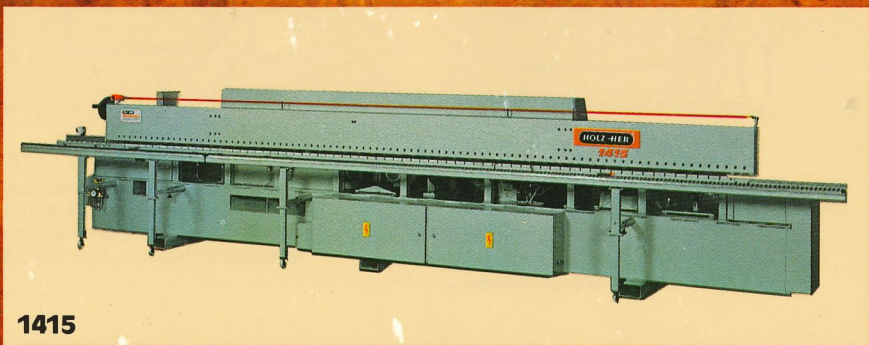

1415

HOLZ-HER®