

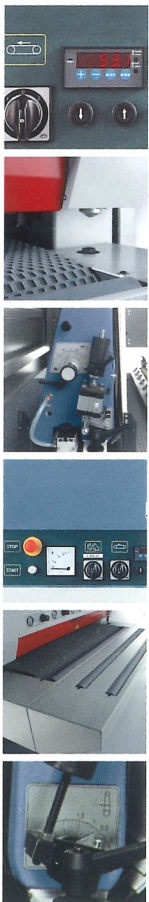

Tischlereimaschinen

GC 65 - GC 95 - GC 110



**Automatische
Breitbandschleifmaschinen**

1 oder 2 Arbeitsaggregate für Massivholz
und furnierte Werkstücke für
Arbeitsbreiten von 650 mm bis 1.100 mm

GC 65 - GC 95 - GC 110

Automatische Breitbandschleifmaschinen



Ein-/Auslauftischverlängerung/
2 Rollen



Automatische Tischpositionierung

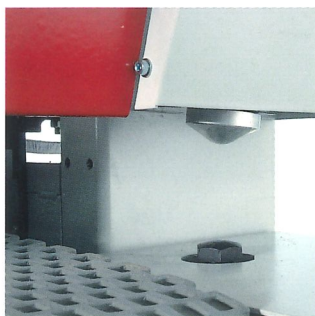

LED-Anzeige



LIEFERUMFANG

- Motorisierter Tischhub mit 4 Gewindespindeln
- Gummibelegte gefederte Druckrollen
- Notausschaltleiste
- Schleifschuh mechanisch höhenverstellbar
- Schleifband Korn 80
- Kalibrierwalze mit Gummi-Spiralbelag
- Mechanische Digitalanzeige
- 2 Vorschubgeschwindigkeiten des Teppichs

- Not-Aus für Schleifbandschutz
- Elektropneumatische Bandoszillation
- Manueller Sterndreieckschalter mit Amperemeter
- Automatische Motorbremse
- CE-Normen

SONDERZUBEHÖR

- Automatische Vorschubteppich-zentrierung
- Ein- und Auslauf-Tischverlängerungen mit 2 Rollen
- Zeitgeregelter Schleifschuh
- LED-Anzeige der Arbeitshöhe
- Automatische Sterndreieckschaltung
- Stufenloser Teppichvorschub
- Motorverstärkungen
- 2. Zusatzmotor
- Bandreinigungsdüsen

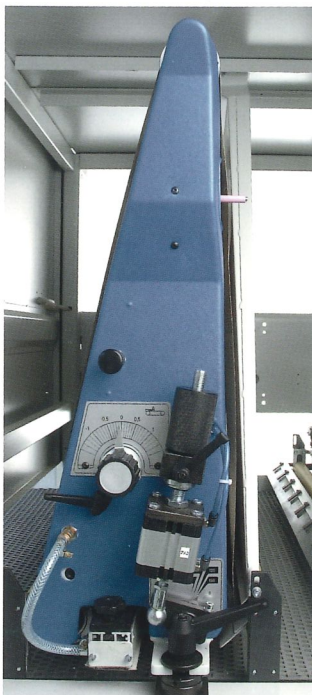

Kombiniertes Aggregat/
Schleifwalze/starrer Schleifschuh
Luftkissen-Schleifschuh

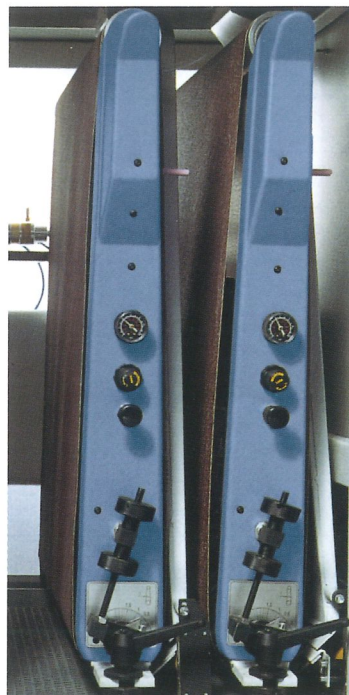

2 Aggregate: 1. Kalibrieraggregat und
2. Feinschleifaggregat

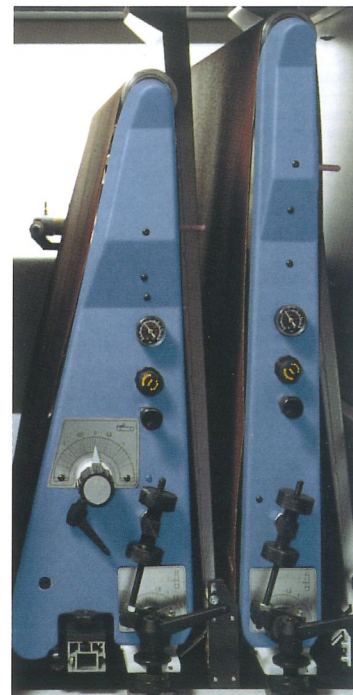

2 Aggregate: 1. Kalibrieraggregat und
2. Kombiaggregat Schleifwalze /
starrer Schleifschuh

GC 65/1 RT
GC 95/1 RT
GC 110/1 RT



GC 65/2 RR
GC 95/2 RR
GC 110/2 RR

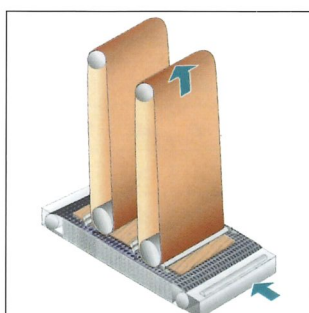

GC 95/2 RRT
GC 110/2 RRT

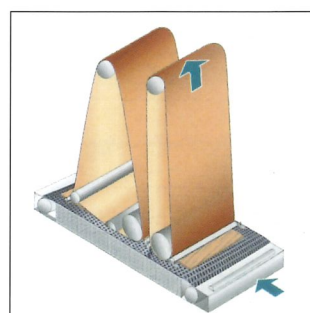



Tischlereimaschinen

Technische Daten

		GC65/1RT	GC65/2RR	GC95/1RT	GC95/2RR	GC95/2RRT	GC110/1RT	GC110/2RR	GC110/2RRT
Max. Arbeitsbreite	mm	650	650	950	950	950	1.100	1.100	1.100
Max. Arbeitshöhe	mm	160	160	160	160	160	160	160	160
Min. Arbeitshöhe	mm	3	3	3	3	3	3	3	3
Min. Arbeitslänge	mm	350	200	350	200	350	350	200	350
Breite des Schleifschuhs	mm	50	–	50	–	50	50	–	50
Breite der Schleifbänder	mm	650	650	950	950	950	1.100	1.100	1.100
Schleifbandlänge	mm	1.900	1.900	1.900	1.900	1.900	1.900	1.900	1.900
Schleifbandgeschwindigkeit	m/1'	18	18	18	18	18	18	18	18
Kalibrierwalzendurchmesser	mm	120	120	120	120	120	120	120	120
Härte des Gummibelages der Kalibrierwalze	sh	90	90/45	90	90/45	90	90/45	90/45	90/45
Vorschubgeschwindigkeit des Teppichs	m/1'	4,5/9	4,5/9	4,5/9	4,5/9	4,5/9	4,5/9	4,5/9	4,5/9
Schleifbandmotorstärke	KW	5,5	5,5	7,5	7,5	7,5	11	11	11
Vorschubmotorstärke	KW	0,55–0,3	0,55–0,3	0,55–0,3	0,55–0,3	0,55–0,3	0,75–0,33	0,75–0,33	0,75–0,33
Motorstärke Tischhub	KW	0,56	0,56	0,56	0,56	0,56	0,56	0,56	0,56
Arbeitsdruck	bar	6	6	6	6	6	6	6	6
Druckluftverbrauch	nl/1'	30	30	30	30	30	30	30	30
Absaughaube Durchmesser	mm	120 x 1	120 x 2	120 x 2	120 x 2	120 x 2	120 x 2	120 x 2	120 x 2
Absaugleistung	m ³ /h	2.000	3.000	3.000	2.000	3.000	3.000	3.000	3.000
Max. Stromaufnahme	Amp	13	15	13	15	15	15	15	15
Nettogewicht	kg	720	780	820	880	990	920	980	990

