

made
in
Germany

Paul
Maschinenfabrik GmbH & Co. KG

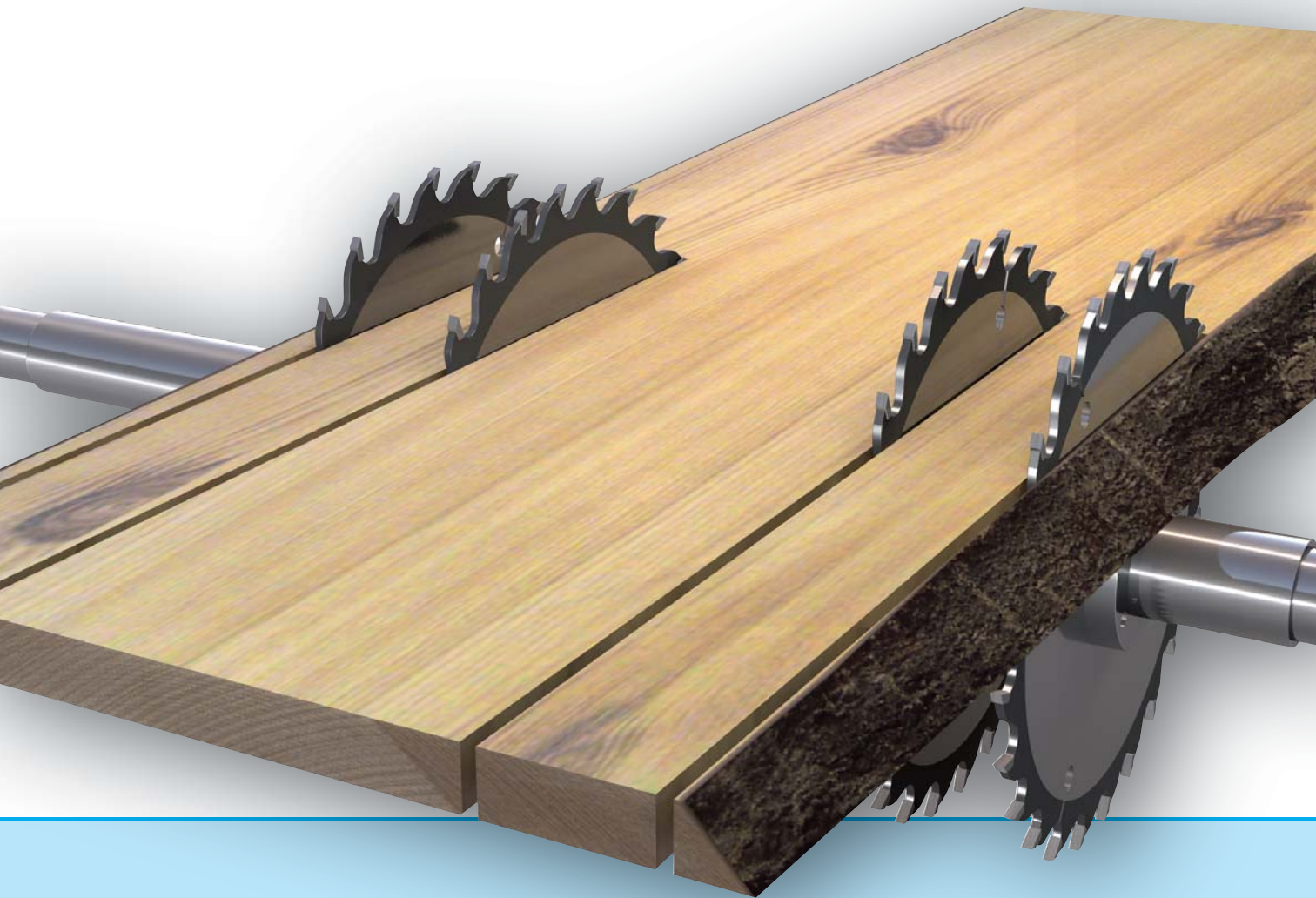

Doppelbesäumkreissägen Modellreihe KME3

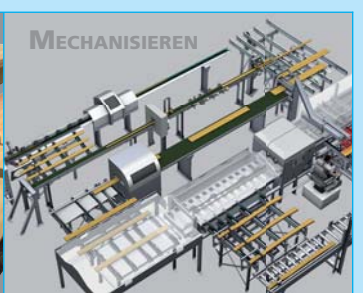

BEWÄHRTE TECHNIK

Abb. 1: KME3-1016 mit manueller Beschickung, Schwartenauszieher und SpreiBelabscheider



Der gute Ruf von PAUL als kompetentes und leistungsfähiges Maschinenbauunternehmen beginnt mit der Entwicklung und Konstruktion der ersten Doppelbesäumkreissäge im Jahre 1948. Seit deren Auslieferung sammelt PAUL unermüdlich Erfahrungen im Bereich der Doppelsäumer und Auftrennkreissägen.

Antriebsmotoren bis 90 kW geben der KME3 die nötige Leistung zur Bearbeitung der Werkstücke bis 160 mm Höhe und 950 mm Breite. Mit bis zu vier verstellbaren Sägebüchsen und zwei springenden Spaltkeilen, bietet die KME3 größtmögliche Flexibilität.

Manuell, halbautomatisch oder vollautomatisch beschickt, deckt die KME3 nahezu alle Kunden-

anforderungen ab. In Kombination mit einer AB920 wird sie zur Besäum- und Auftrennanlage mit maximaler Wertschöpfung.

Durch die Einbindung weiterer Mechanisierungskomponenten, bietet PAUL intelligente Systemlösungen und komplette Produktionsanlagen, für die industrielle Massivholzverarbeitung und die Sägeindustrie.



Abb. 2: KME3-1016 mit manueller Beschickung im Sägewerk Foto: MN, Holzkurier

SCHNITTBILDER

- Sägebüchse fest
- Sägebüchse beweglich

Die KME3 kann entweder mit Fixeinhang oder mit verstellbarem Einhang mit bis zu vier beweglichen Sägebüchsen bestückt werden.

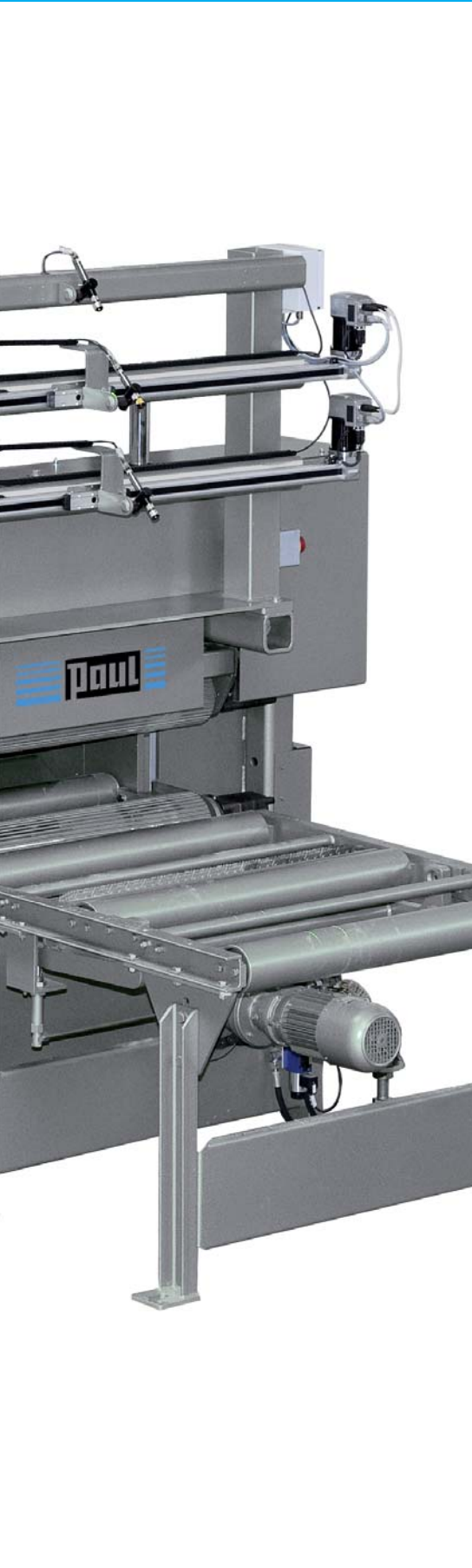
Beim Fixeinhang werden die Sägeblätter mit Zwischenringen fest auf eine lange Sägebüchse gespannt.

Beim verstellbaren Einhang ist die äußere bewegliche sowie die feste Sägebüchse (die sogenannte Nullbüchse) je nach Anwendung und Nutzschnittlänge mit einer variablen Anzahl Sägeblätter bestückt.

Die feste Nullbüchse kann optional ein- oder ausgerückt werden. Die bewegliche Sägebüchse wird mittels Servomotor positioniert. Linienlaser zeigen die Positionen der Sägeblätter auf dem Werkstück (Option).

Der Einhang kann zusätzlich um bis zu drei verstellbare Büchsen mit jeweils einer Trennsäge erweitert werden. Die maximalen Verstellbereiche sind maßgeblich von der Nutzschnittlänge der Sägebüchsen sowie der Maschinenbreite abhängig.

In den Abbildungen und Tabellen sind lediglich Beispiele zu sehen. Gerne erstellt das Team von PAUL Ihre spezifische Sägenbüchsanordnung.



Abb. 3: Fixeinhang mit einer langen Sägebüchse

	KME3-812/KME3-816	KME3-1012/KME3-1016
Nutzschnittlänge a (max.)	600 mm	810 mm

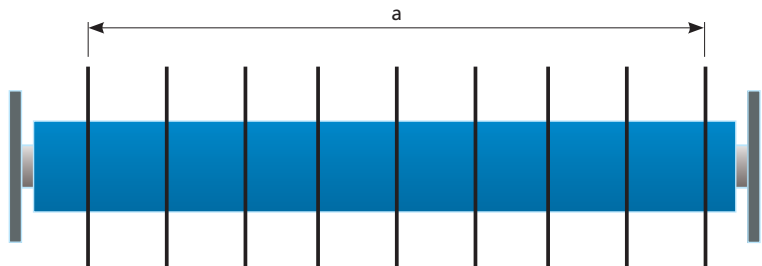

Abb. 4: Verstellbarer Einhang mit einer festen und einer beweglichen Sägebüchse

	KME3-812/KME3-816	KME3-1012/KME3-1016
Verstellbereich a	24 - 455 mm	24 - 605 mm
Nutzschnittlänge c	60 mm	60 mm
Nutzschnittlänge d	120 mm	120 mm

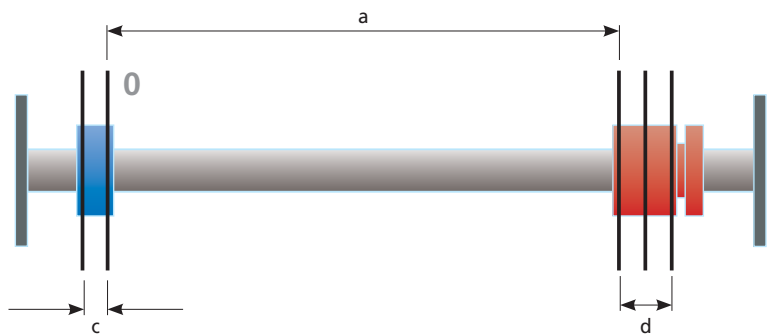

Abb. 5: Verstellbarer Einhang mit einer festen und zwei beweglichen Sägebüchsen

	KME3-812/KME3-816	KME3-1012/KME3-1016
Verstellbereich a (Option)	48 (38) - 426 mm	48 (38) - 576 mm
Verstellbereich b	24 - 402 mm	24 - 552 mm
Nutzschnittlänge c	60 mm	60 mm
Nutzschnittlänge d	120 mm	120 mm



Abb. 6: Hervorragende Schnittqualität bei Kantholz ...

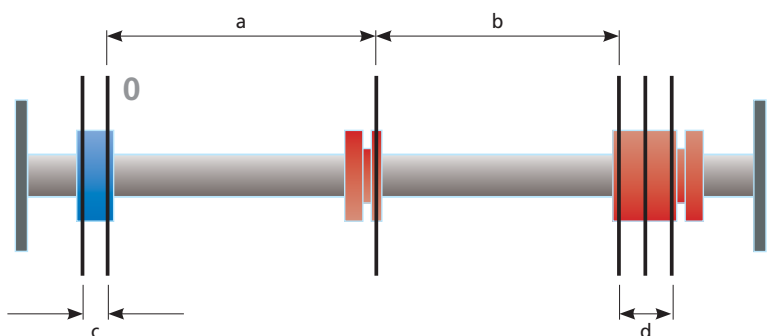

Abb. 7: ... und Brettern



Abb. 8: Verstellbarer Einhang mit einer festen und drei beweglichen Sägebüchsen

	KME3-812/KME3-816	KME3-1012/KME3-1016
Verstellbereich a (Option)	48 (38) - 373 mm	48 (38) - 523 mm
Verstellbereich b	24 - 349 mm	24 - 499 mm
Nutzspannlänge c	60 mm	60 mm
Nutzspannlänge d	120 mm	120 mm

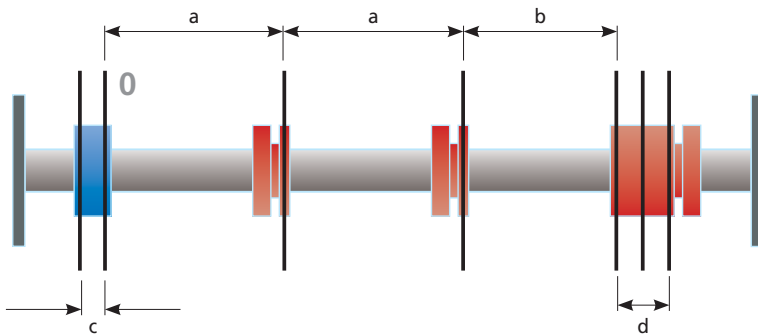

Abb. 9: Verstellbarer Einhang mit einer festen und vier beweglichen Sägebüchsen

	KME3-812/KME3-816	KME3-1012/KME3-1016
Verstellbereich a (Option)	48 (38) - 320 mm	48 (38) - 470 mm
Verstellbereich b	24 - 296 mm	24 - 446 mm
Nutzspannlänge c	60 mm	60 mm
Nutzspannlänge d	120 mm	120 mm

KME3 IM DETAIL

▶ DIE STÄRKEN EINER KME3

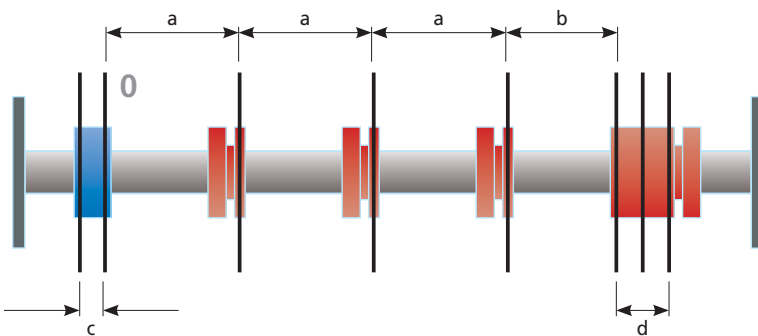
- kompakte und modulare Bauweise für kundenorientierte Anforderungen
- Einbaumaße ähnlich wie KME2, Austausch möglich
- robuste und langlebige Konstruktion
- Einsatz von schmierbaren Lagern
- einfacher Werkzeugwechsel
- hydraulisch einstellbarer Oberwalzendruck
- hydraulischer Vorschub mit Rückwärtsgang
- mit Schrittmotor angetriebene Linienlaser für maximalen Bedienkomfort
- benutzerfreundliche Steuerung auf LINUX-Basis mit grafischer Oberfläche



Abb. 10: Äußerst kompakte Bauweise bei oben angebrachtem Antrieb



Abb. 12: Linienlaser zeigen die Positionen der Sägeblätter

Abb. 11: Vorschubwalzenanordnung

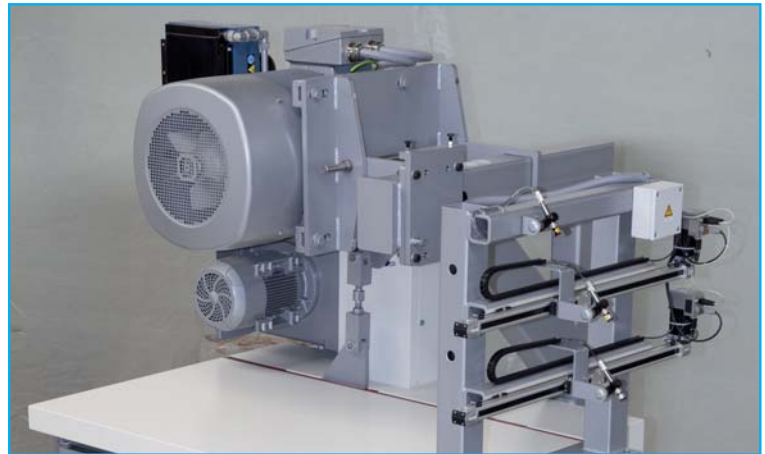

Abb. 13: KME3 mit geöffneter Haube und geöffnetem Vorderlagerdeckel

TECHNISCHE DATEN



Abb. 14: Maschinenabmessungen (mm) einer KME3-812 mit hinten angebrachtem Motor in Rechtsausführung

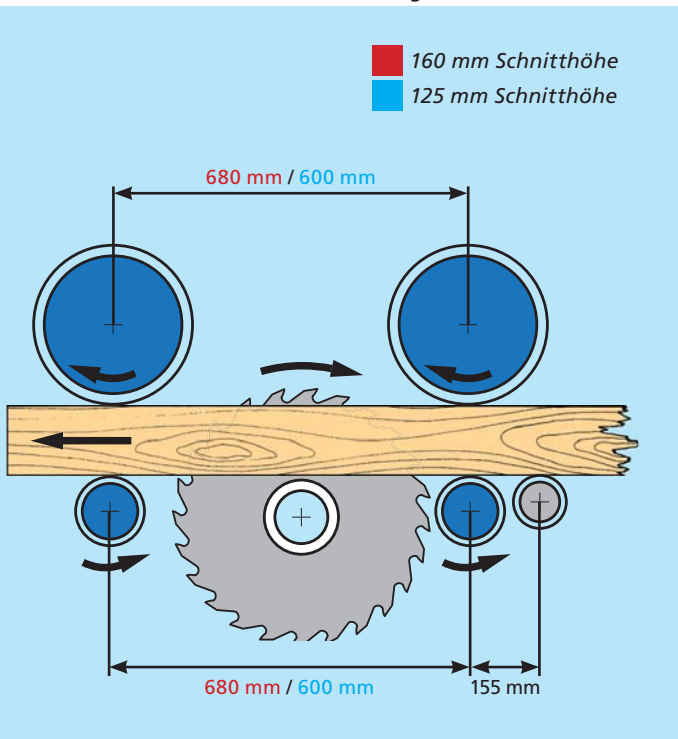

Abb. 15: Maschinenabmessungen (mm) einer KME3-1016 mit oben angebrachtem Motor in Rechtsausführung

		KME3-812	KME3-1012	KME3-816	KME3-1016	
Schnitthöhe	[mm]	15 - 125	15 - 125	15 - 160	15 - 160	
Durchgangsbreite max.	[mm]	750	950	750	950	
Werkstücklänge min.	[mm]	1000	1000	1200	1200	
Antriebsleistung	[kW]	15 - 90	15 - 90	15 - 90	15 - 90	
Vorschubgeschwindigkeit max.	[m/min]	75	75	75	75	
Angetriebene Vorschubwalzen		4	4	4	4	
Drehzahl Sägewelle	[U/min]	3300	3300	3300	3300	
Schalldruckpegel ¹⁾ Leerlauf/Betrieb	[dB(A)]	72/95	72/95	72/95	72/95	
Schalleistungspegel ²⁾ Leerlauf/Betrieb		91/106	91/106	91/106	91/106	
Sägeblattdurchmesser max.	[mm]	380	380	460	460	
Sägeblattverstellungen max.		4	4	4	4	
Spaltkeilverstellungen max.		2	2	2	2	
Abmessungen	L	[mm]	1620	1620	1855	1855
	B	[mm]	1285	1465	1285	1465
	H	[mm]	1280	1280	1320	1320
Gewicht ³⁾	[kg]	2480	3100	2550	3200	

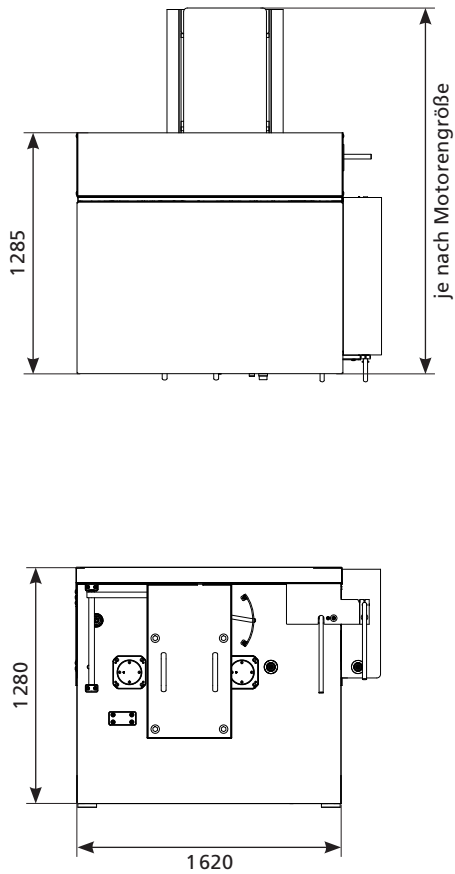
1) am Arbeitsplatz, abhängig von Werkzeug- und Schnittparametern

2) abhängig von Werkzeug- und Schnittparametern

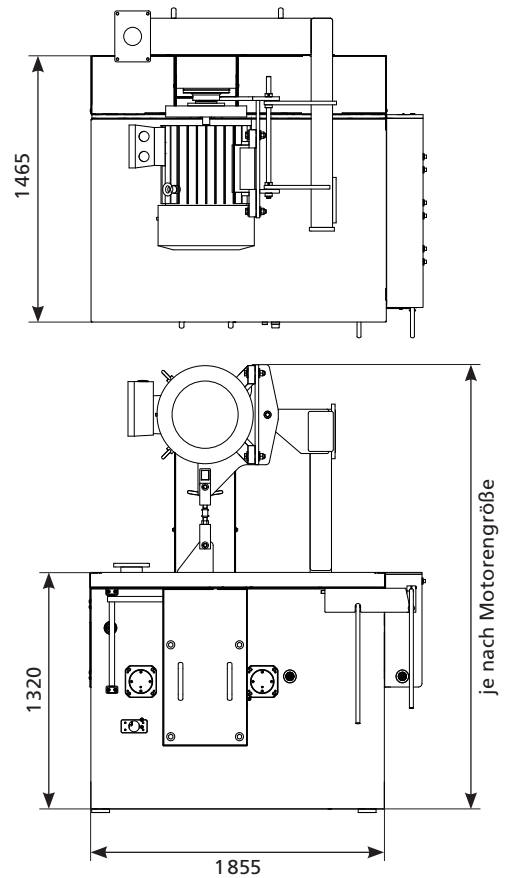
3) ohne Motor und Hydraulikaggregat, mit vier Verstellungen

ZUBEHÖR

▶ EINLAUFSEITIG

- gesteuerte und fixe Linienlaser zur leichteren Ausrichtung der Holzwerkstücke
- Rollentische in verschiedenen Ausführungen ermöglichen leichtes und schnelles Ausrichten und Beschicken
- Einzugsmandeln
- halb- und vollautomatische Beschickungssysteme
- Pufferkettenförderer
- Ausrichtketten
- Entstapelungen



Abb. 16: Linienlaser zur leichteren Ausrichtung der Werkstücke



Abb. 17: Vollautomatische Beschickung AB920



Abb. 18: Komfortabler Ausrichttisch mit manueller Beschickung



Abb. 19: Einzugsmandel

AUSLAUFSEITIG

- Schwartenauszieher
- automatische SpreiBelabscheider
- Schüttelrutschen
- Auszugsmangeln
- Spiralrollentische mit linkem oder rechtem Abwurf
- angetriebene Rollentische
- Kettenförderer



Abb. 20: Schüttelrutsche



Abb. 21: Schwartenauszieher

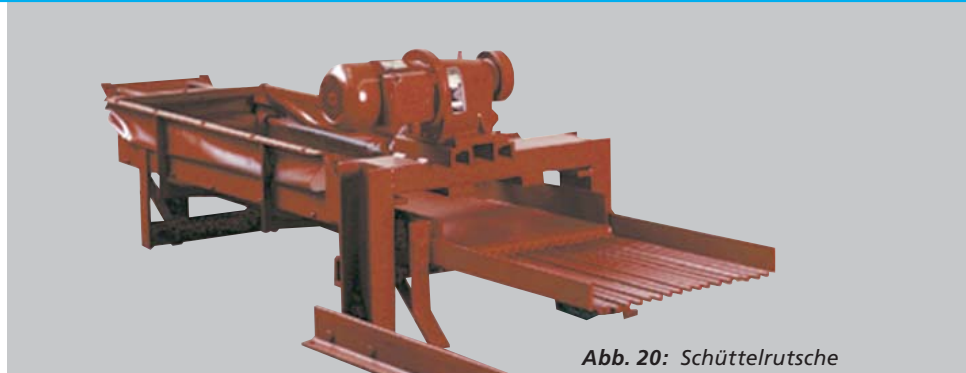

Abb. 22: SpreiBelabscheider

STEUERUNGEN

MAXIRIP und OPTIRIP zur Maximierung und Optimierung der Holzausbeute:

- Schnittbild-Programmierung
- Fixbreiten-Programmierung
- Sägenaufspannlisten-Programmierung
- Breitenoptimierung (in Verbindung mit Breitenvermessung)
- Diagnosesoftware
- Netzwerkfähigkeit
- Fernwartung
- Ausbeute-Statistiken
- Scanneranschluss (Option)
- robustes Gehäuse für den harten Einsatz im Sägewerk
- Bedienterminal frei positionierbar über Kragarm (Option)
- weitere Optionen

Abb. 23: MAXIRIP Bedienterminal mit Touchpanel und Joystick



INDIVIDUELLE KOMPLETTLÖSUNGEN



Abb. 24: Beispiel einer kompletten Zuschnittanlage

Komplette Zuschnittanlagen entstehen durch eine Vielzahl von Auftrennsägen, Kappanlagen und Mechanisierungskomponenten. Höhere Vorschubgeschwindigkeiten,

Verkettung von mehreren Einzelarbeitsschritten, sichere Transportführung und automatische Arbeitsabläufe führen zu einer wesentlichen Verbesserung der

Produktivität. Das Bedienpersonal wird entlastet und der Sicherheitsstandard wesentlich verbessert.

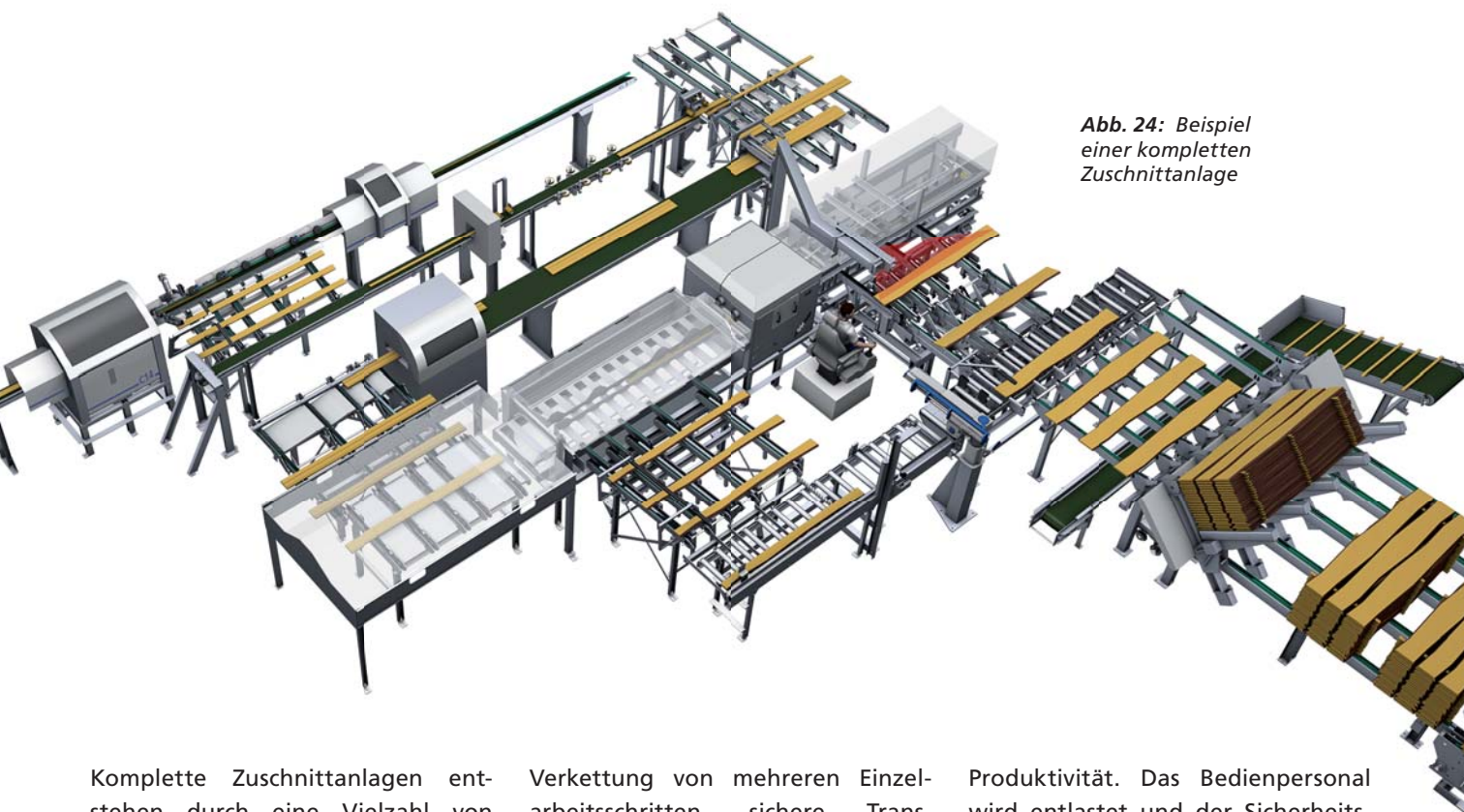
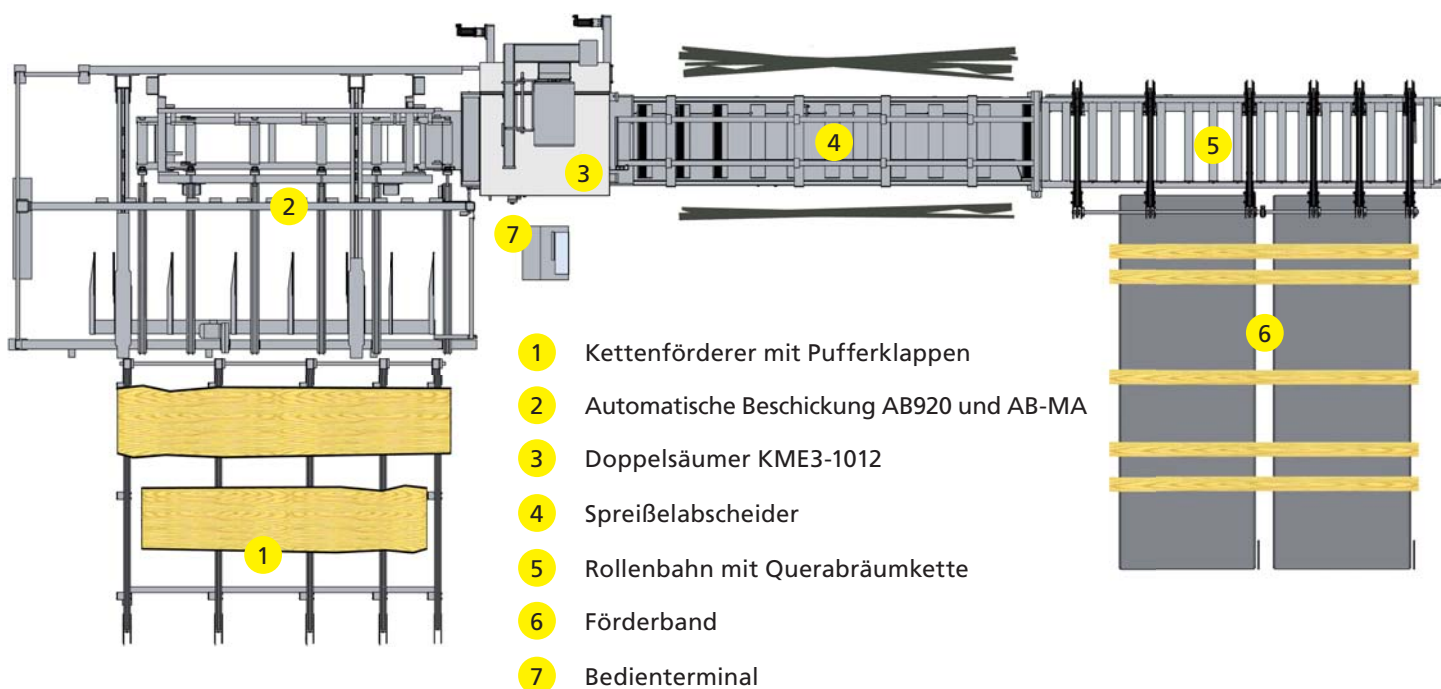

IHR ZUVERLÄSSIGER PARTNER



- + Tradition und Erfahrung seit 1925
- + Kompetente Mitarbeiter und umfassendes Know-How
- + Weltweiter Service und kostenloser Telefonsupport
- + Kundenorientierung und langfristige Partnerschaft
- + Weltweite Kooperationen
- + Weltweite Referenzen
- + Qualität und Zuverlässigkeit
- + Wertbeständigkeit für eine Investition in die Zukunft
- + Große Fertigungstiefe und hohe Ersatzteilverfügbarkeit
- + Bedienerfreundlichkeit und eigene Softwareentwicklung

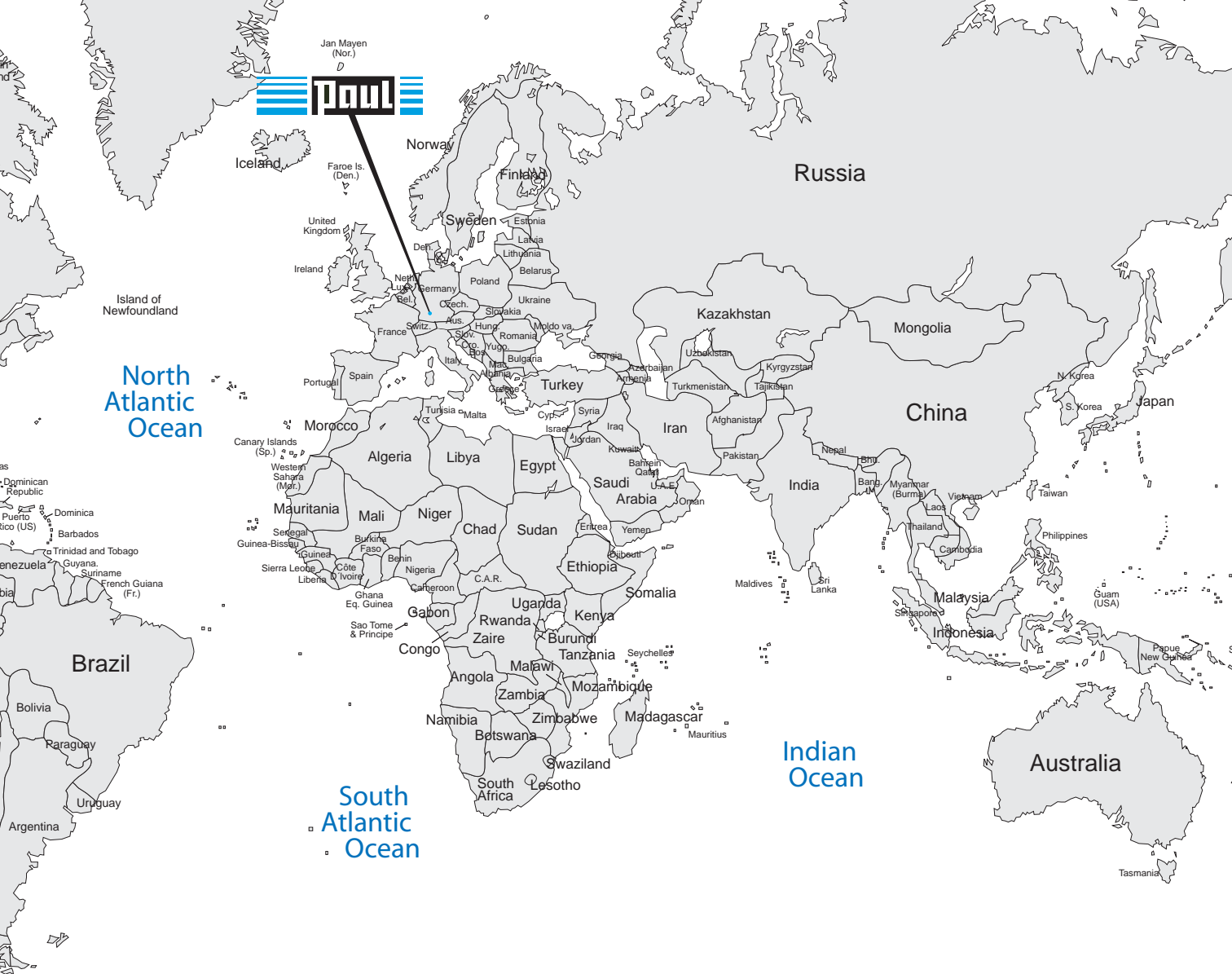





Wir sind für Sie weltweit vor Ort.
Finden Sie Ihre PAUL-Vertretung und weitere Infos unter
www.paul.eu



Maschinenfabrik GmbH & Co. KG

Max-Paul-Str. 1
88525 Dürmentingen
Germany

 +49 7371 500-0
 +49 7371 500-111
 holz@paul.eu
 www.paul.eu

PAUL-Info B 111.30/1 - 1704
Irrtum und Änderungen vorbehalten.

