

# Compact 23k

# Compact 23k super

Stabil, sicher, zuverlässig und praktisch.  
Das Ergebnis der großen Erfahrung von SCM.

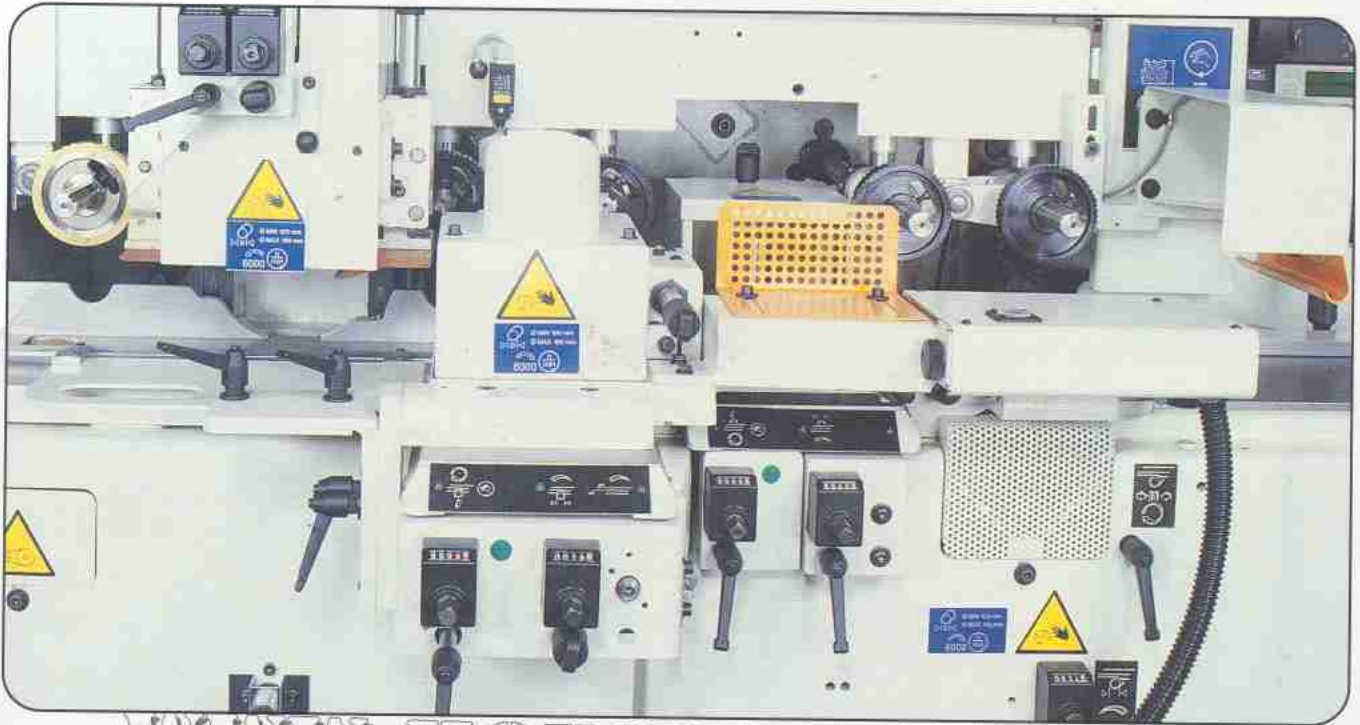

[WWW.HOECHSMANN.COM](http://WWW.HOECHSMANN.COM)  
Setup: Profilwechsel in 3 Minuten.

**Unschlagbar!**

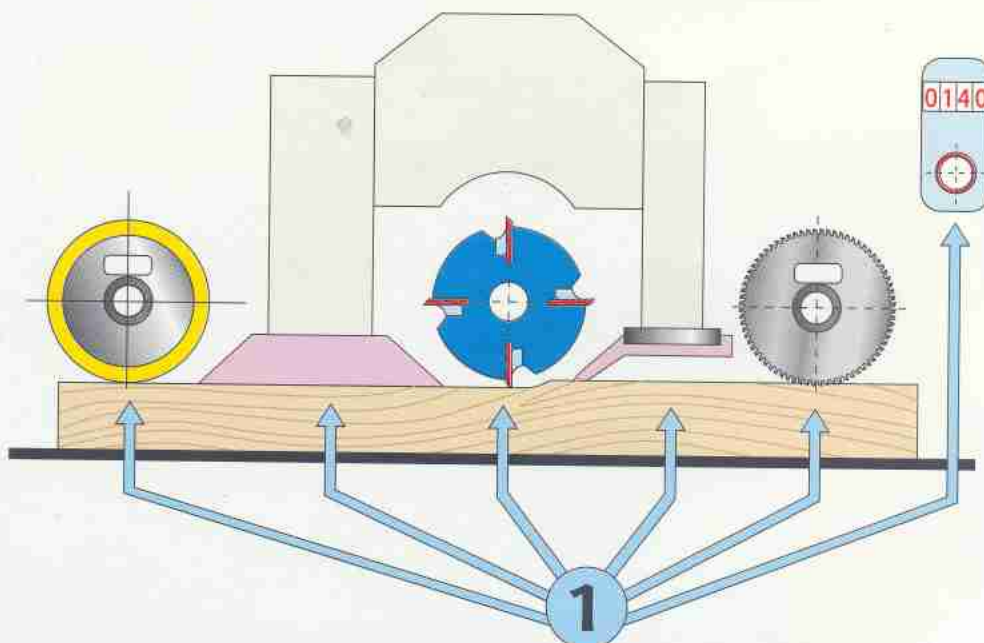

Es muß nur der min. Werkzeugdurchmesser eingestellt werden und schon kann die Maschine arbeiten. Die Einrichtzeiten werden dadurch um bis zu 20 Mal verkürzt.

**Ein echter  
Profilfräsautomat,**  
mit einer Profilerkapazität  
von 40 mm und einem axialen  
Einstellbereich von 25 mm.

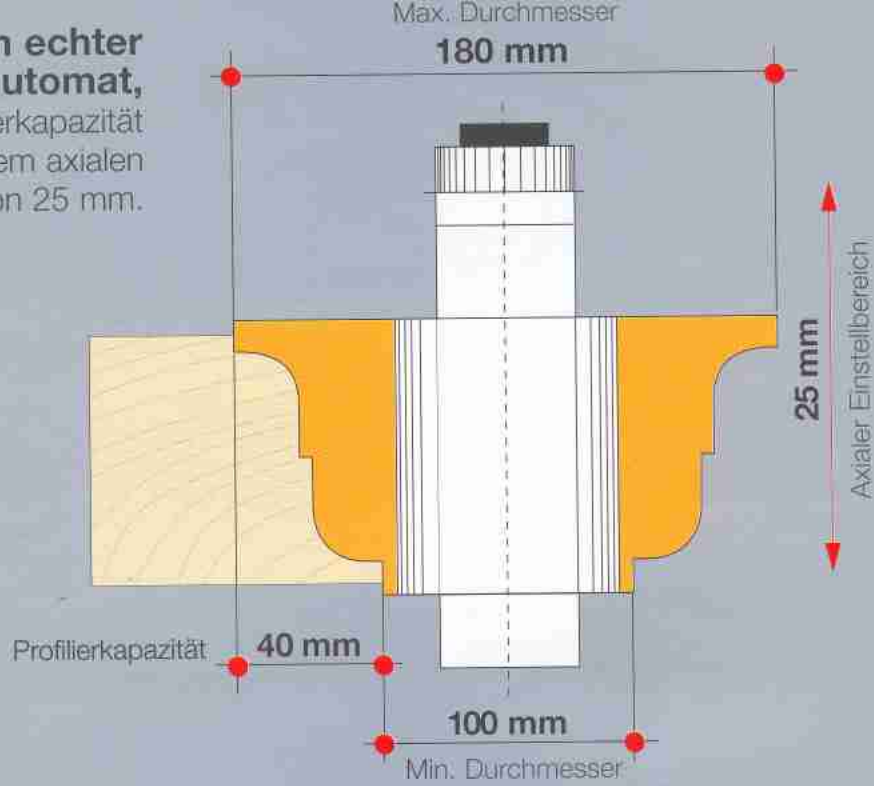

### **Komplett!**

Die Druckschuhe an der linken Spindel und an der Dickenwelle federn aus und sorgen dadurch für optimale Bearbeitungsqualität und zuverlässigen Halt des Werkstücks.

### **Noch mehr**

Für einen noch besseren Vorschub verfügt Compact 23K SUPER über pneumatischen Andruck auf den Vorschubeinheiten und eine motorisch angetriebene Walze im Auslauftisch.

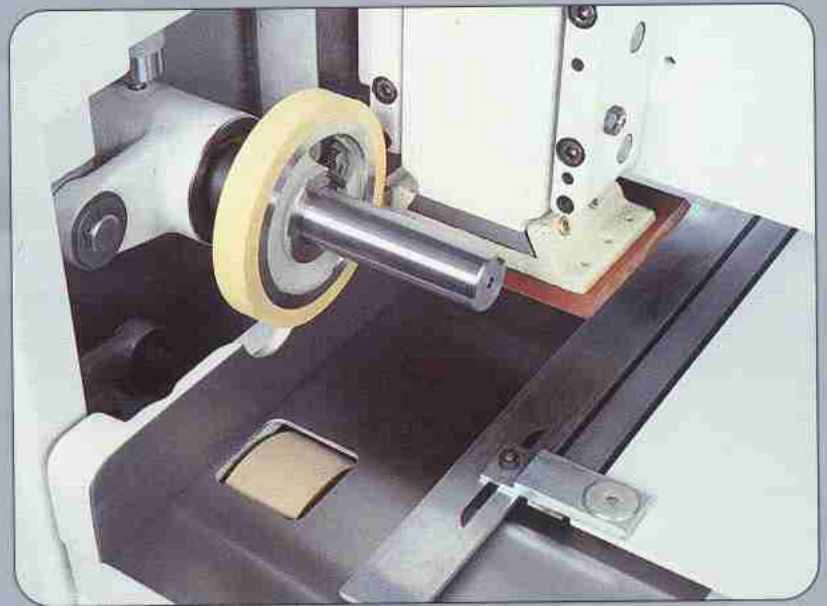

## Einige Sonderausrüstungen



### CNC

Elektronisch-gesteuerte  
Arbeitsbreite und Arbeitshöhe.

**Universalspindel,**  
um 360° schwenkbar,  
zur Bearbeitung in jeder  
beliebigen Stellung.



### Automatisch einstellbare linke Vertikalspindel,

ermöglicht die schnelle  
Bearbeitung von Werkstücken  
unterschiedlicher Breite.

# Die Ausführungen

## Compact 23k

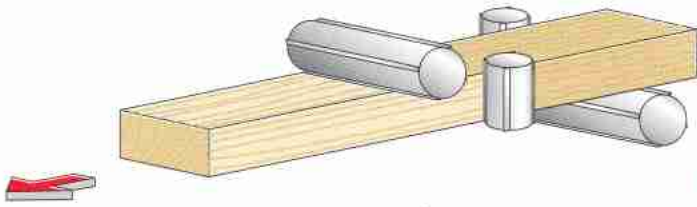

Ausführung 1

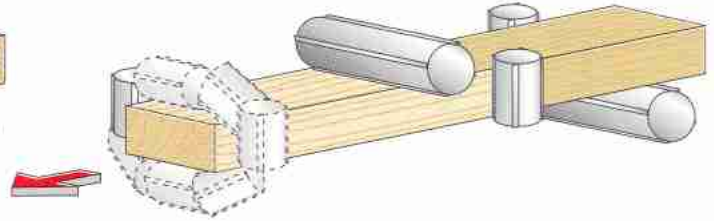

Ausführung 1 mit Universalspindel

## Compact 23k super

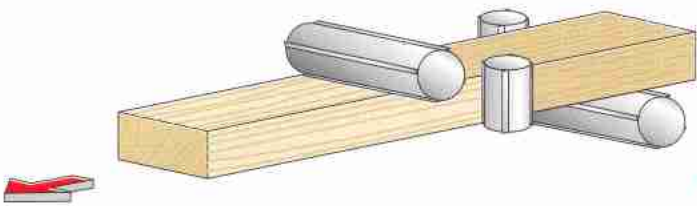

Ausführung 1

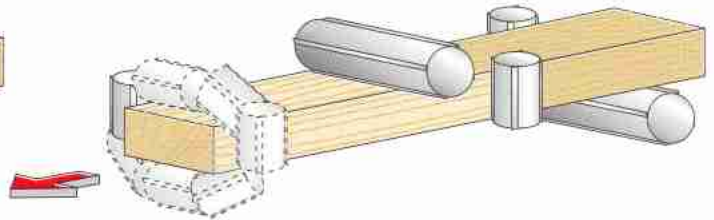

Ausführung 1 mit Universalspindel

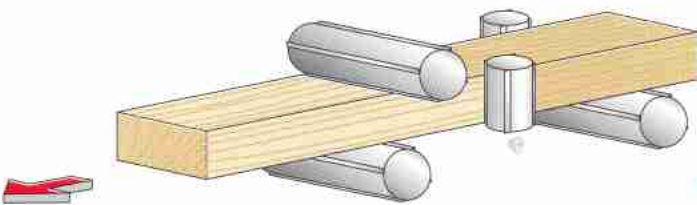

Ausführung 5

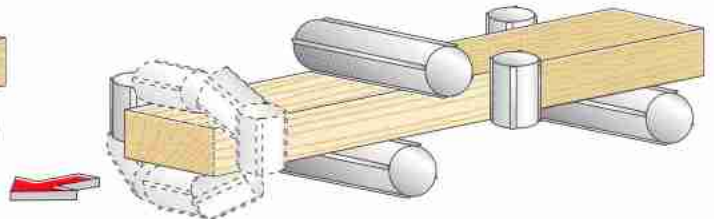

Ausführung 5 mit Universalspindel

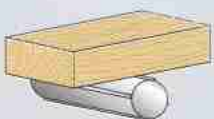

UNTERE  
HORIZONTALSPINDEL



LINKE  
VERTIKALSPINDEL

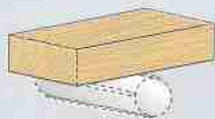

VORBEREITUNG  
FÜR UNTERE  
HORIZONTALSPINDEL



RECHTE  
VERTIKALSPINDEL



OBERE  
HORIZONTALSPINDEL

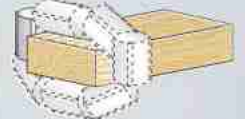

UNIVERSALSPINDEL

# Compact 23k/23k super

## Technische Daten

	23k	23k super
Max. Arbeitsbreite	230 mm	230 mm
Max. Arbeitshöhe	120 mm	120 mm
Vorschubgeschwindigkeiten	6 -12 m/min	6 -12 m/min
Spindeldrehzahl	6000 U/min	6000 U/min
Min. Durchmesser Profilerwerkzeuge (falls vorgesehen)	100 mm	100 mm
Max. Durchmesser Profilerwerkzeuge (falls vorgesehen)	180 mm	180 mm
Aufspannlänge Vertikalspindeln	140 mm	140 mm
Aufspannlänge Horizontalspindeln	253 mm	253 mm
Axiale Verstellung der Werkzeughalterspindeln	25 mm (*)	25 mm
Aufgabebeschlänze	2000 mm	2000 mm

(\*) Wo vorgehen

In diesem Katalog sind die Maschinen mit Sonderzubehör dargestellt. Die Firma behält sich das Recht vor, die Daten und Maße ohne Verankündigung zu ändern, ohne dabei die EG-Vorschriften hinsichtlich der Sicherheit zu beeinflussen

## Wichtigstes Sonderzubehör

- Universalspindel
- Automatisch einstellbare linke Spindel
- Elektronisch-gesteuerte Arbeitsbreite und Arbeitshöhe
- Vorschubgeschwindigkeit von 4 bis 24 m/min einstellbar
- Aufgabebeschlänze L = 2500 mm

## Abmessungen

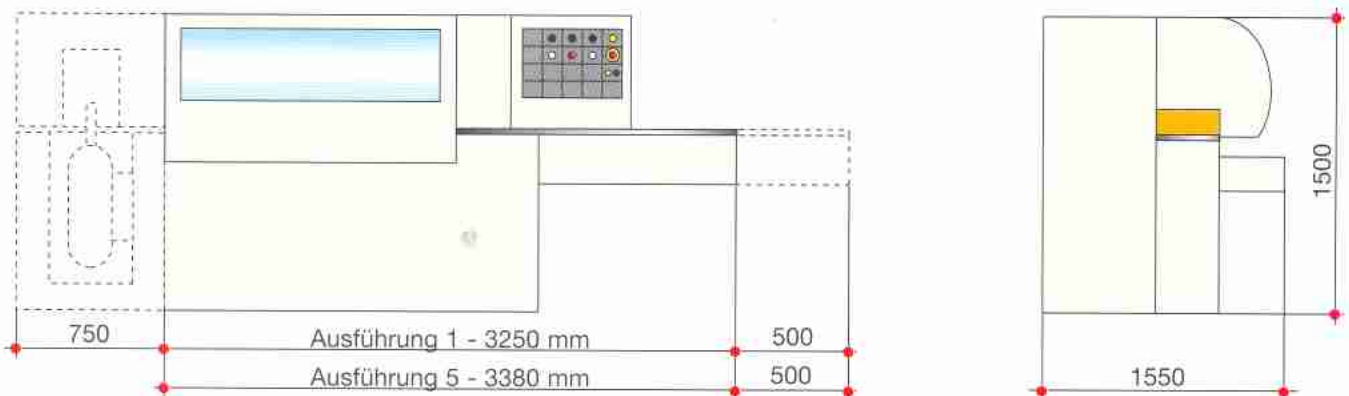

## GERÄUSCH - STAUB

Schallemission gemäß ISO/DIS 7960

Staubemission gemäß DIN 33893

Arbeitsplatz LAeq [dB (A)]

[mg/m<sup>3</sup>]

Modell

Werkstückeinlauf

Werkstückauslauf

Station Nr. 1

Station Nr. 2

Leerlauf

Arbeit

Leerlauf

Arbeit

**Compact 23 k**

82,4

88

79

86,5

0,27

0,35

**Compact 23 k super**

82,4

88

79

86,5

0,27

0,35