

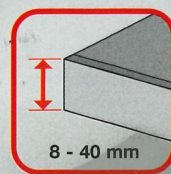

Olimpic K201

Automatic compact edge banders
Plaqueuses de chants automatiques compactes

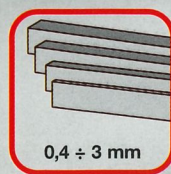

 **scm**

Olimpic K201 HF

Versatile,
economic
and easy-to-use.

Pour une
utilisation simple,
économique,
flexible.

The available solutions.
Les solutions disponibles.

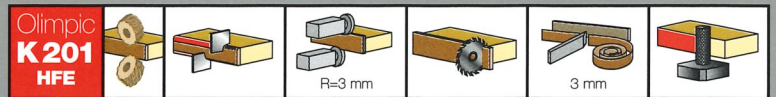
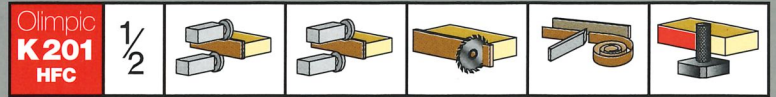
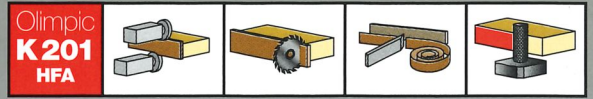

Totally automatic edge-banding process thanks to:

- excellent gluing using hot-melt glue
- automatic loading for rolled edges and manual loading for strips edges
- automatic adjustment of all the units when the panel thickness is changed
- working units with copying devices for precise machining.

Processus de placage complètement automatisé grâce à:

- encollage optimal avec colle thermofusible
- chargement automatique pour chants en rouleau et manuel pour chants en bandes
- réglage automatique pour tous les groupes au changement d'épaisseur du panneau
- groupes opérateurs avec copieurs pour un usinage toujours précis.



scm



Automatic compact
edge banders
Plaqueuses de chants
automatiques compactes

Olimpic
K 201
HFE

Olimpic
K 201
HFC

Olimpic
K 201
HFA

Olimpic K201 Plus

The best
cost-effective
performance.

Rapport
investissement/
performances
optimal.

The available solutions.
Les solutions disponibles.

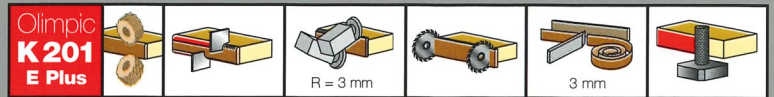
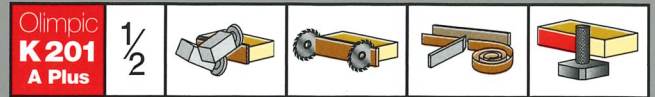

New Plus range

Focusing on a flexible and intuitive use, still assuring an excellent finishing quality, the new "Plus" edge banders are proposed in compact compositions, having high quality technological solutions.

La nouvelle gamme Plus

Orientées à une utilisation simple et immédiate, en assurant une qualité de finissage optimale, les nouvelles plaqueuses de chants "Plus" se proposent avec des compositions compactes mais dotées de solutions technologiques élevées.



scm



Automatic compact
edge banders
Plaqueuses de chants
automatiques compactes

Olimpic
K 201
T-R Plus

Olimpic
K 201
E Plus

Olimpic
K 201
A Plus

Working units

Les groupes opérateurs

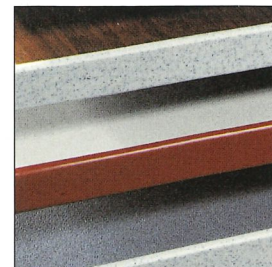

"Chipping due to cutting operations"
"Eclats causés par les opérations de coupe"

"Scorer conical cut"
"Coupe conique de l'inciseur"

"Expanding" due to humidity"
"Regonflement" causé par l'humidité"

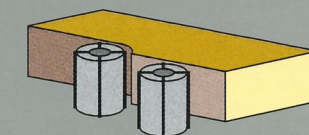
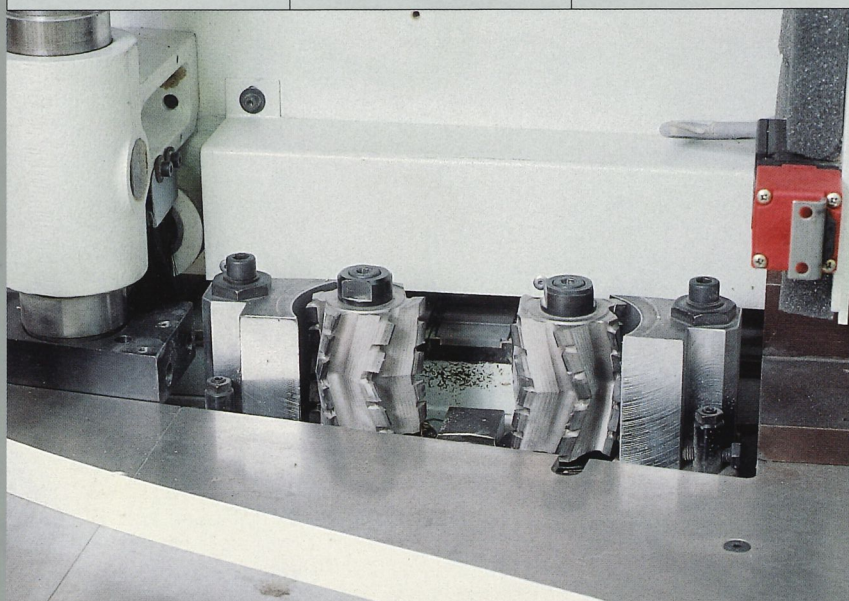
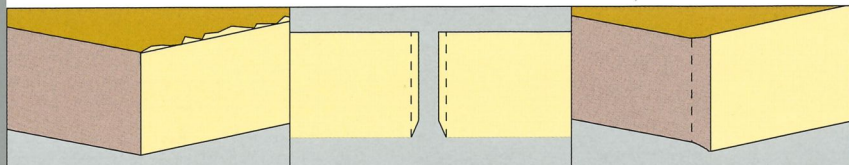

Infeed rough trimming unit

It is positioned just before the gluing unit to rectify the panel's edge, to prevent chipping, expanding and scorer mark.

Equipped with copying pads and timed intervention.

Groupe à rectifier en entrée

Positionné avant le groupe d'encollage, il rectifie le bord du panneau pour éliminer des éventuels éclats, regonflements, conicités.

Équipé de copieurs à patin et intervention temporisée.

Olimpic
**K 201
Plus**

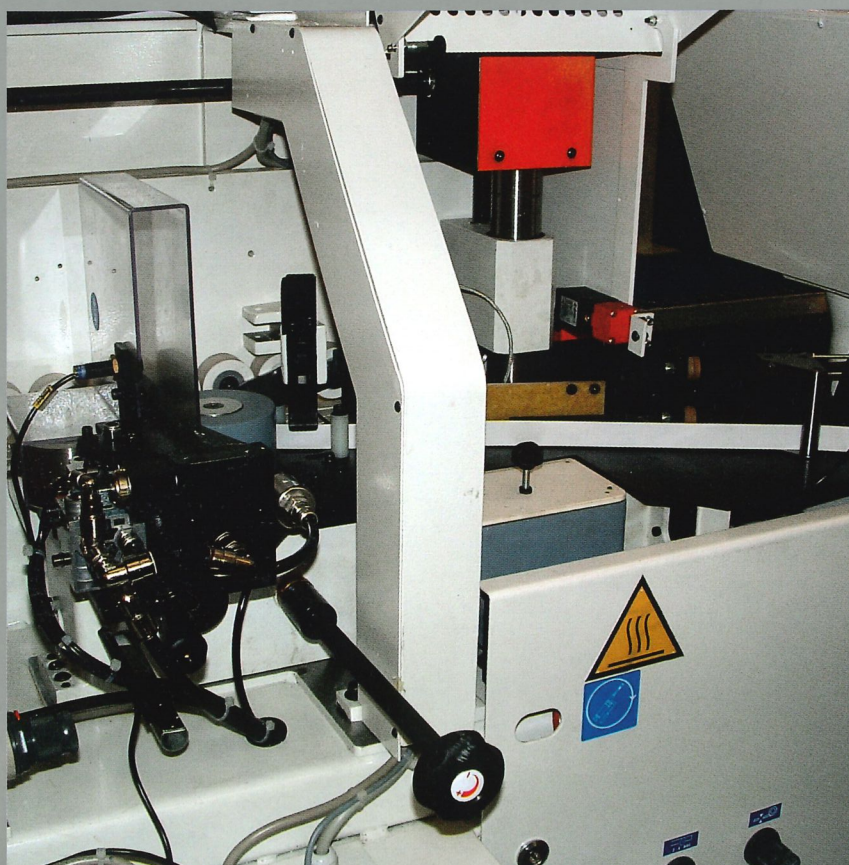

Olimpic
**K 201
HF**

Olimpic
**K 201
Plus**

Gluing unit

Hot melt glue application by means of knurled roller:

- automatic loading for rolled edges and manual loading for strips edges;
- automatically lower the temperature in case of production interruption;
- 2 edge pressure rollers; the first one is powered and with mechanical clutch unit.

Groupe encollage

Il applique la colle thermofusible au moyen d'un rouleau moleté:

- chargement automatique pour chants en rouleau et manuel pour chants en bandes;
- réduction automatique de la température en cas de non-utilisation temporaire;
- 2 rouleaux de pression chant dont le premier est motorisé et à friction.

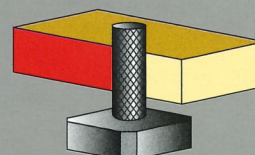



HF end cutting unit

With 0,2 kW, 12.000 r.p.m. motor.
Equipped with copying device.

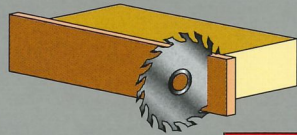

Olimpic
**K 201
HF**

Groupe de coupe en bout HF

Avec un moteur de 0,2 kW à
12.000 t/min. Equipé de dispositif à
copier.

Plus "KK" end cutting unit

With a motor and 2 pairs of cutters
for the straight and tilted cut (1°-2° pass).
Pneumatic positioning on request.

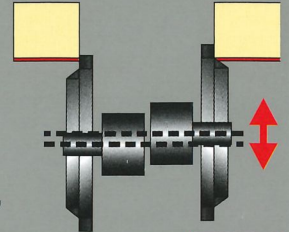

Olimpic
**K 201
Plus**

Groupe de coupe en bout Plus "KK"

Avec un moteur et 2 jeux de lames il
permet la coupe du chant soit droite que
inclinée (1°-2° passage). Positionnement
pneumatique en option.

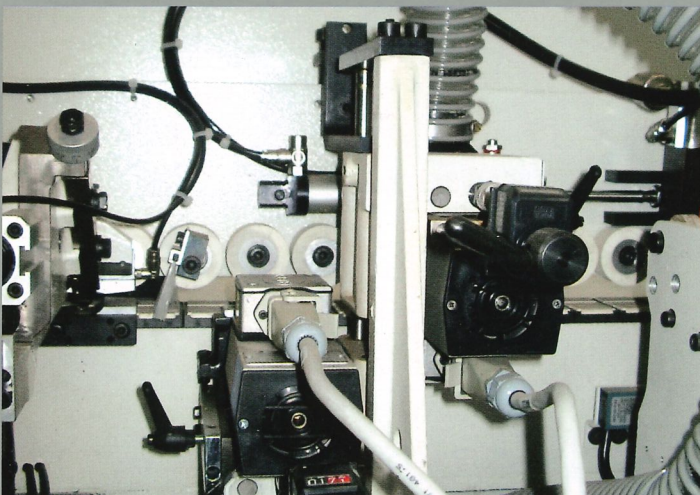
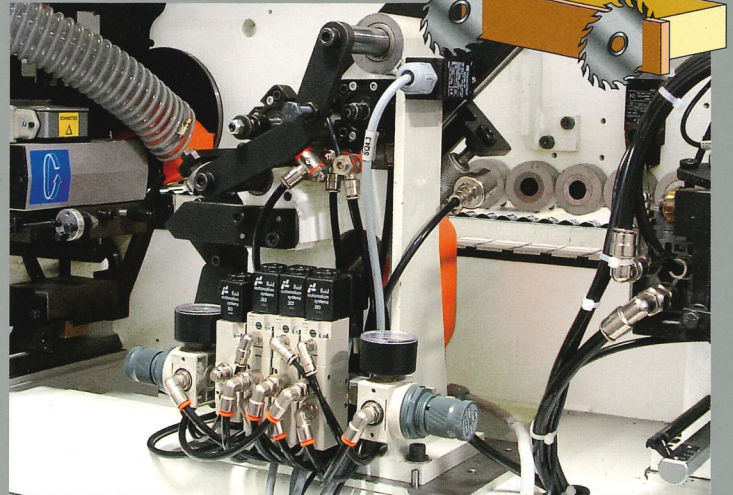
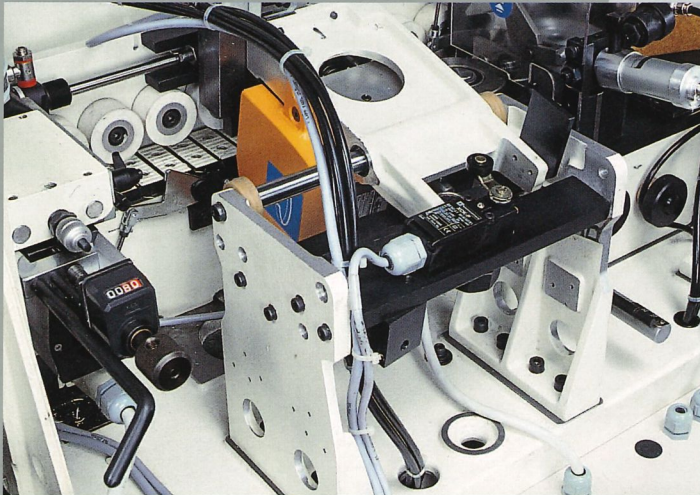

HF trimming unit

Fixed on a solid column, the motors
run on steel round bars with
recirculating screw ball bushes. Front
and vertical copying pads devices.

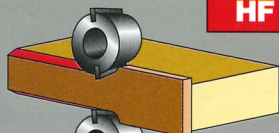

Olimpic
**K 201
HF**

Groupe d'affleurage HF

Installé sur une robuste colonne. Les
moteurs glissent sur guides rondes
en acier avec douilles à récirculation
de billes. Copieurs frontaux et
verticaux à patin.

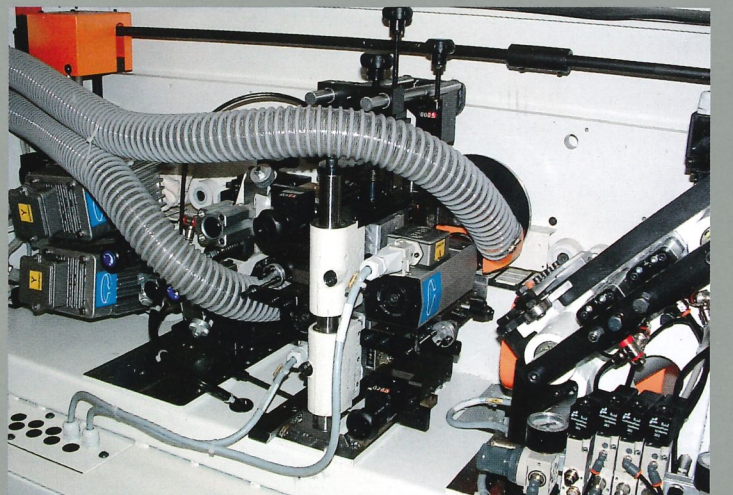
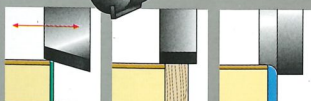

Plus trimming unit

Tilting between 0 and 10°, with 0,35 kW 12.000 r.p.m.
motor. Complete with vertical rotating copying devices and
front copying pads. 2 working positions with manual
adjustment for a quick working change (ex.
from thin and 3 mm).

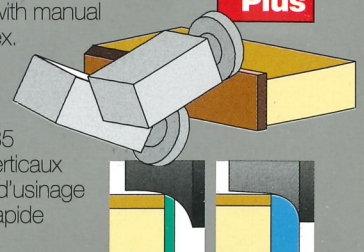

Olimpic
**K 201
Plus**

Groupe d'affleurage Plus

Inclinable 0-10 degrés, avec moteurs 0,35
kW, 12.000 t/min. Equipé de copieurs
verticaux tournants et frontaux à patin.
2 positions d'usinage à réglage
manuel pour un changement rapide
d'usinage (ex. mince et 3 mm).

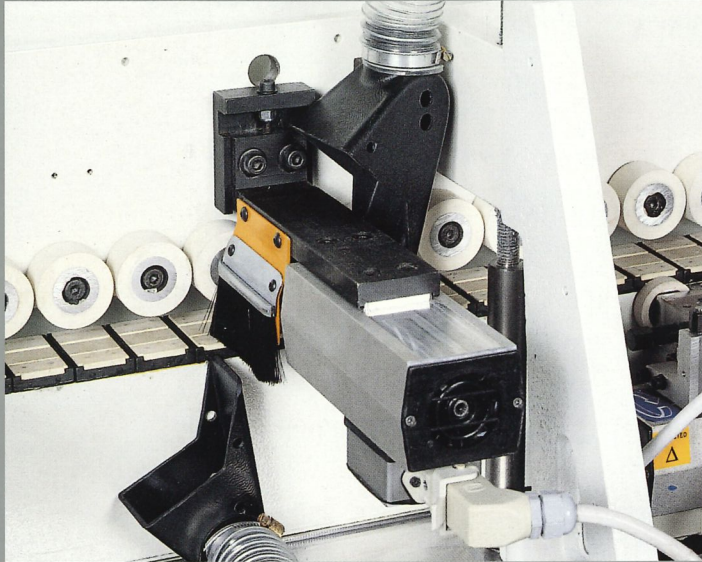
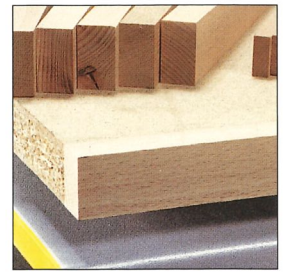

Olimpic
**K 201
Plus**

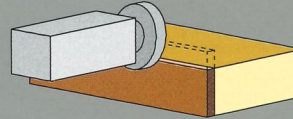

Additional top rough trimming unit

Positioned after the end cutting unit, to allow the removing of the top exceeding edge.

No 1 0,5 kW motor (optional only for T-R version).

Dégrossisseur supplémentaire supérieur

Positionné après le groupe de coupe en bout, il permet d'effectuer la prise de bois du chant supérieur en excédence.

N. 1 moteur 0,5 kW (en option seulement pour la version T-R).

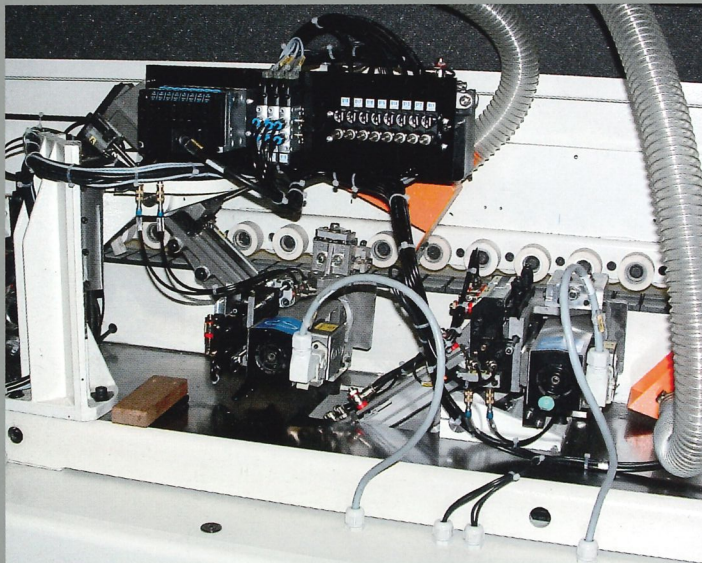

Olimpic
**K 201
Plus**

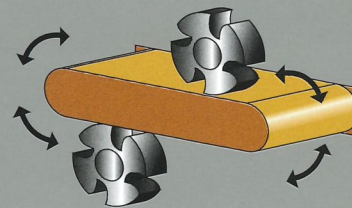

"ROUND K" rounding unit

Compact, easy to use and precise, with two motors running on prismatic guide. It allows the trimming and rounding of thin and thick edges up to 3 mm. 2 working positions with manual positioning (pneumatic positioning as option).

Groupe arrondisseur "ROUND K"

Compact, facile à utiliser et précis avec deux moteurs coulissants sur guides prismatiques. Il permet d'obtenir l'affleurage et arrondissement de chants minces et en épaisseur jusqu'à 3 mm. Deux positions d'usinage à positionnement manuel (pneumatique en option).

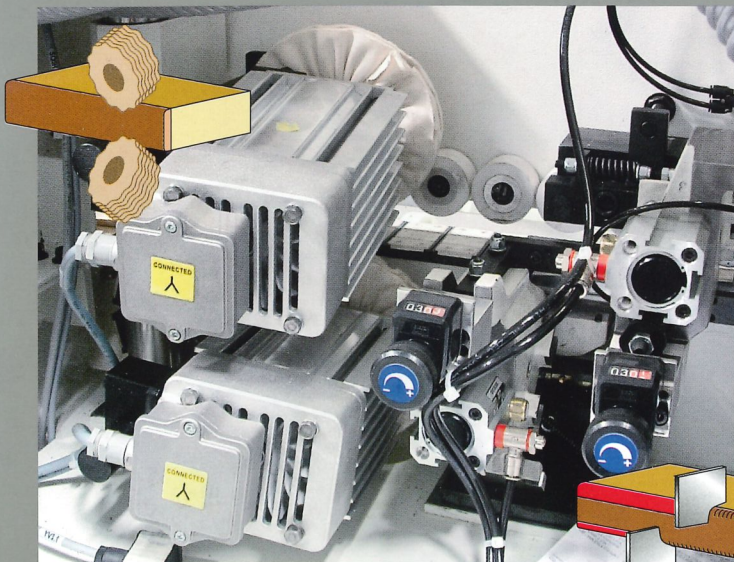

Olimpic
**K 201
HF**

Olimpic
**K 201
Plus**

"SPN" brushing unit

For cleaning and polishing the edge.

Edge scraping unit

For ideal finishing of thick PVC/ABS edges. Complete with vertical and front copying pads.

Groupe de brosses "SPN"

Pour le nettoyage et lustrage du chant appliqué.

Groupe racleur de chants

Pour la finition soignée du chant en PVC/ABS en épaisseur. Equipé de copieurs verticaux et frontaux à patin.

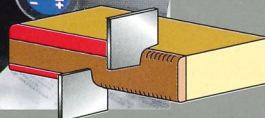

Control system Système de Contrôle

ORION 200

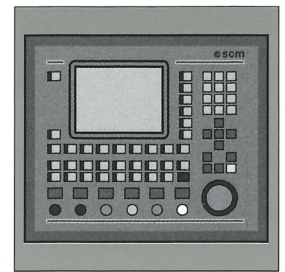

ORION 200 (opt)

Graphic numerical control complete with PLC which eliminates relay and microswitches and enables a quick and easy use of all machine functions.

- 100 programmes can be customized according to the production needs
- 5,7" graphic video
- function keyboard for the working units rapid selection
- processing statistical data
- integrated simple and controlled diagnostics.

ORION 200 (en option)

Système à contrôle numérique graphique avec PLC qui élimine relais et micro-interrupteurs et permet l'exécution simple et rapide de toutes les fonctions machine.

- 100 programmes personnalisés selon les exigences de production
- afficheur graphique de 5,7"
- touches fonction pour la sélection rapide des groupes d'usage
- données statistiques d'usage
- diagnostic intégré simple et guidé.

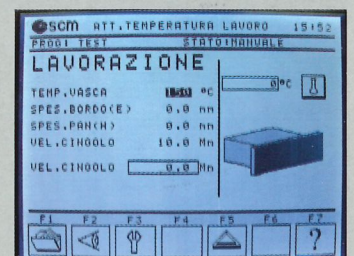
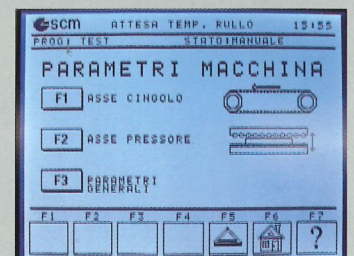
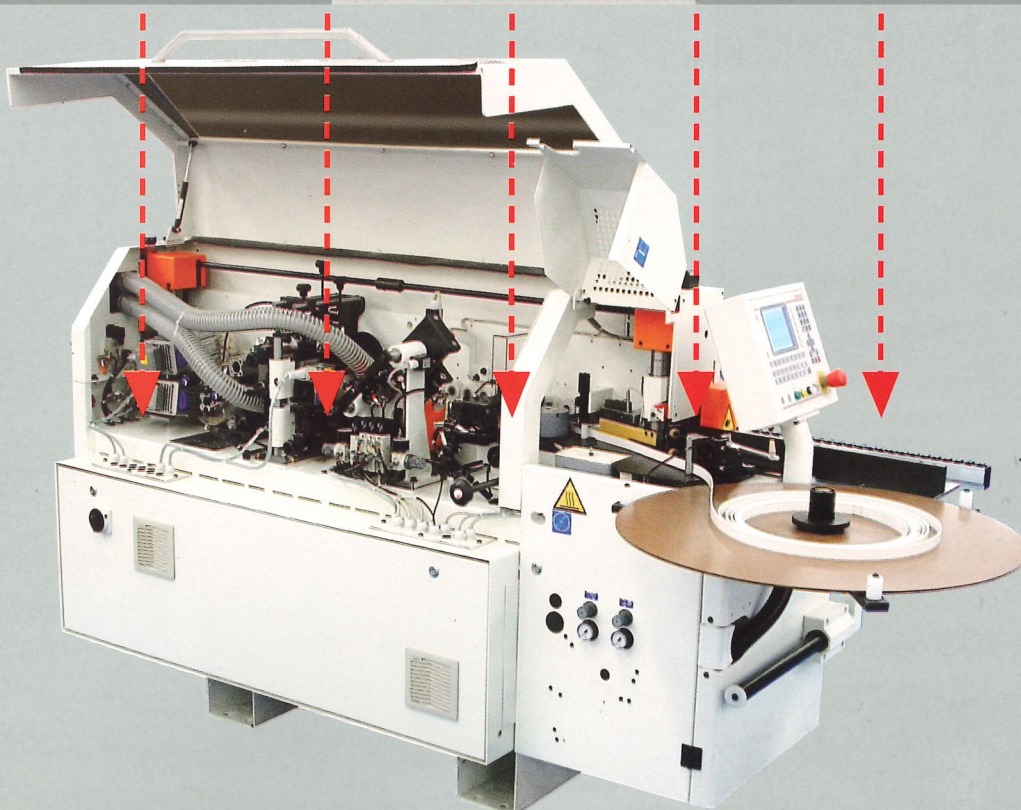

Overall dimensions Dimensions d'encombrement

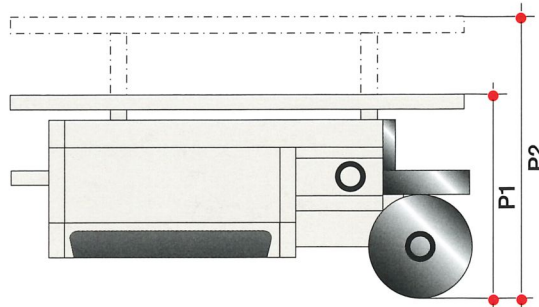
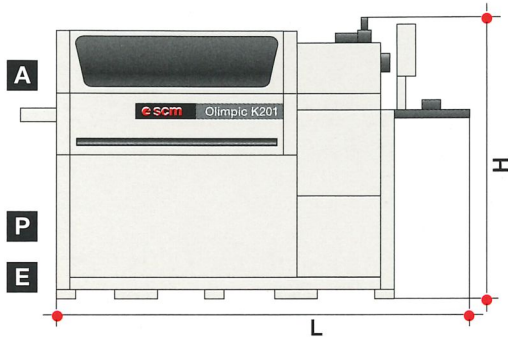
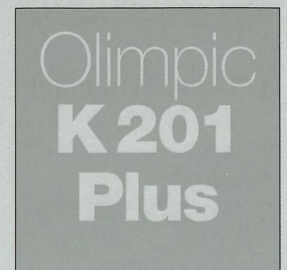

- A** Extraction connection
Attache aspiration
- P** Compressed air connection
Attache pneumatique
- E** Electrical connection
Attache électrique

Technical specifications	Données techniques	HFA	HFC	HFE	A Plus	E Plus	T-R Plus
Panels thickness	Épaisseur panneaux	mm		8-40			
Thickness for edges in strips	Épaisseur chants en bandes	mm		0,4-3			
Thickness for rolled edges	Épaisseur chants en rouleau	mm	0,4-1,2 (opt 3)	0,4-3 (opt 3)	0,4-1,2 (opt 3)	0,4-3	0,4-3
Minimum panel width with rolled edges	Largeur min. du panneau avec chants en rouleau	mm		65			
Minimum panel length with rolled edges (min. width 200 mm)	Longueur min. du panneau avec chants en rouleau (avec largeur min. 200 mm)	mm		140			
Feed speed	Vitesse d'avancement	m/min		9			
Exhaust hoods diameter	Diamètre bouche d'aspiration	mm	1x80	1x80	1x80	1x80	1x120
Working air pressure	Pression air comprimé	bar		6			
Machine length (L)	Longueur machine (L)	mm	2550	2920	2920	2920	4085
Machine height (H)	Hauteur machine (H)	mm		1350			
Machine width (P1)	Largeur machine (P1)	mm		1250			
Machine width (P2)	Largeur machine (P2)	mm		1500			

Where required, the machine is supplied complying with the CE safety standards. In this catalogue, machines are shown with options. The firm reserves the right to modify technical specifications without prior notice, provided that such modifications do not affect safety E.C. certification.

La machine est fournie (dans les pays prévus) équipée selon les dispositions "CE". Dans ce catalogue les machines sont représentées avec des options. La société se réserve le droit de modifier les données techniques et les dimensions sans préavis mais ces modifications n'influencent pas la sécurité prévue par la norme CE.

SCM edge-banders Plaqueuses de chants SCM



Olimpic K201
Compact and functional
Compacte et fonctionnelle



Olimpic K203
Compact and versatile
Compacte et flexible



Olimpic K208
Compact and universal
Compacte et polyvalente



Olimpic S215
Versatile and for intensive use
Flexible et capable de supporter une utilisation intensive



Olimpic S222
Ideal for industrial applications
Idéale pour les applications dans l'industrie

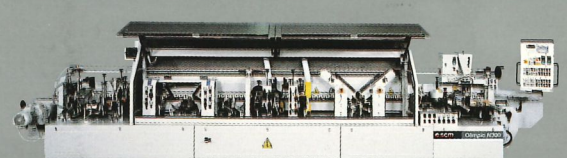

Olimpic N300 Plus
Can be customized for specific industrial applications
Peut être personnalisée pour des applications industrielles spécifiques

Woodworking machinery: the widest range of products La plus vaste gamme de machines pour l'usinage du bois



SCM has been producing woodworking machinery for 50 years and represents the nucleus of SCM Group. With a total of 2500 employees, 12 factories and an export of 70%, this Group is one of the world's top producers of woodworking equipment. SCM produces the widest range of machines for secondary wood machining, from machines for small woodworking companies to CNC work centres, to high production integrated lines for the machining of solid wood. SCM is certified according to ISO 9001 Standards. Specialized technicians all over the world are able to supply an efficient and rapid after-sale service to SCM customers because full use is made of a system of remote computerised diagnostics. SCM can also utilize the internal structures of SCM Group such as CSR-Study and Research Consortium and CSR Training Centre. CSR-Study and Research Consortium uses advanced experimental systems. This ensures that all machines satisfy the strictest international standards in terms of safety, ergonomics and environmental hygiene. CSR-Training Centre, a highly regarded training school prepares qualified operators from all over the world for woodworking machinery.

SCM fabrique des machines pour le travail du bois depuis 50 ans et constitue le noyau historique du groupe qui se place parmi les principaux producteurs mondiaux du secteur avec plus de 2500 salariés, 12 établissements et une exportation de 70%. SCM produit la plus vaste gamme de machines pour la seconde transformation du bois allant des machines pour entreprises artisanales aux centres de travail à C.N., aux grandes lignes intégrées pour l'usinage du bois massif. SCM est certifiée selon les normes ISO 9001. Dans le monde entier des techniciens spécialisés sont en mesure de fournir un service après-vente rapide et efficace avec l'aide d'un système de diagnostic à distance informatisé. En outre, SCM peut utiliser les structures du Groupe SCM telles que: le CSR - consortium d'études et de recherches et le CSR - Training Center. Le CSR - consortium d'études et de recherches utilise des systèmes avancés d'expérimentation ce qui permet d'assurer la conformité de toutes les machines aux normes internationales les plus sévères en matière de sécurité, d'ergonomie et d'hygiène. Le CSR Training Center, - Centre de formation professionnelle vise à l'intégration dans l'industrie de l'usinage du bois d'opérateurs qualifiés provenant de tous les pays.

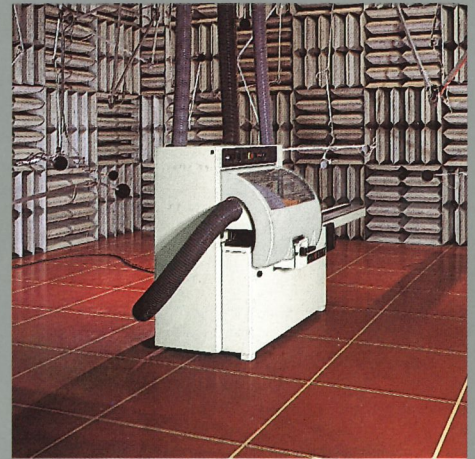



0000555175C

RM

CS

ES

AS

