

# olimpic k 360

bordatrice automatica compatta



# olimpic k 360

**bordatrice** automatica compatta.

**Versatilità e qualità di lavorazione** con olimpik k 360, la bordatrice che si propone come il nuovo punto riferimento delle **entry level con gruppo arrotondatore**.

**Compatta nelle dimensioni e semplice nell'utilizzo**, grazie alle sue soluzioni tecnologiche progettate per la finitura ottimale del pannello, è la bordatrice ideale per l'azienda che ha l'esigenza di bordare con continuità e qualità pannelli anche diversi tra loro.



OLIMPIC		K 360
Spessore pannello	mm	8 - 50 (60)
Spessore bordo	mm	0,4 - 3 (6)
Velocità di avanzamento	m/min	11
Aria compressa	bar	6



- taglio.
- bordatura.**
- fora-fresatura.
- calibratura-levigatura.
- assemblaggio.

# olimpic k 360

vantaggi tecnologici



## INTESTATORE:

### TAGLIO E RAGGIO IN UN'UNICA OPERAZIONE

Il **taglio con raggio del bordo di spessore** viene eseguito automaticamente e senza errori, grazie al particolare sistema a doppia lama, che consente anche il taglio diretto del massello e la spigolatura del bordo sottile.



## ARROTONDATORE:

### FINITURA DEGLI ANGOLI IN PANNELLI DIRITTI E SAGOMATI

Arrotondatura dell'angolo anteriore e posteriore in pannelli diritti, smussati e post-formati. L'operazione, eseguita automaticamente dal gruppo garantisce un'ottima finitura, senza necessità di successive lavorazioni.



## CONTROLLO TOUCH 7:

### UN "TOCCO" PER L'UTILIZZO DELLA MACCHINA

Una **gestione senza errori** grazie al terminale touch screen, che con la sua grafica personalizzata permette la selezione delle principali funzioni in modo semplice ed intuitivo.



# olimpic k 360

controlli e gruppi operatori

## CONTROLLO "ORION ONE PLUS": SEMPLICE ED INTUITIVO

Il terminale, con i tasti dalla grafica personalizzata ed il display da 4", consente un utilizzo della macchina facile e privo di errori.



## GRUPPO ANTIADDESIVIZZANTE AAR

Ottima pulizia del pannello con lo spruzzo del liquido antiadesivo, che impedisce l'adesione di eventuali esuberi di colla sulle superfici superiore ed inferiore (opz.).

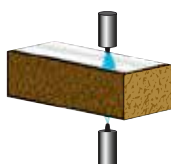

## GRUPPO RETTIFICATORE RT-V1: LINEA DI GIUNZIONE BORDO PERFETTA

L'ottimale superficie per l'incollaggio del bordo viene ottenuta grazie ad utensili al diamante di grande diametro (100 mm) ed all'utilizzo di 2 motori a rotazione contrapposta.

- Rettifica del pannello fino a 3 mm di spessore.
- Regolazione della posizione di taglio dell'utensile.

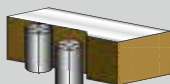

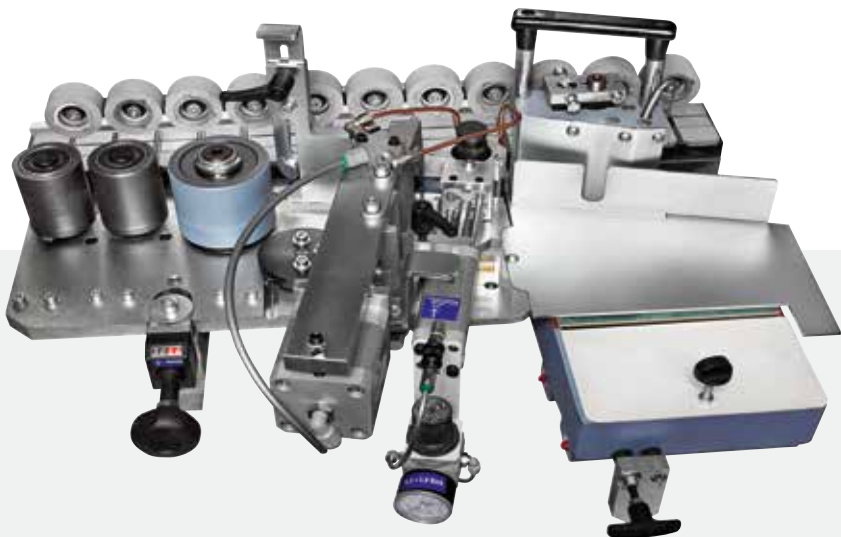

**GRUPPO INCOLLAGGIO VC-VM:  
PERFETTA APPLICAZIONE DEL BORDO**

L'ottimale incollaggio del bordo è garantito dal particolare rullo spalmacolla, che consente un'applicazione omogenea della colla in ogni materiale. Sostituzione rapida vasca colla e doppia termoregolazione per utilizzo di 2 tipi di colla (opz.).

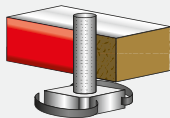

**KIT PER LAVORAZIONE  
BORDI IN STRISCE**

Consente il caricamento automatico di bordi in strisce (opz.).



**GRUPPO INTESTATORE K-2:  
UN TAGLIO SEMPRE PERFETTO**

Finitura ottimale nel taglio del bordo mediante lo scorrimento del gruppo su guide prismatiche prive di giochi.  
- Taglio raggiato, spigolato e diritto del bordo (opz.).

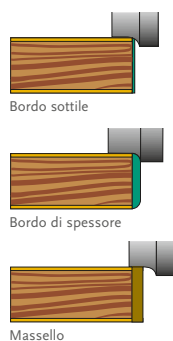

**GRUPPO REFILATORE R-K:  
TRE DIVERSE LAVORAZIONI**

Rapido cambio di lavorazione tra bordo sottile, di spessore e massello con le 3 posizioni di lavoro e l'utensile "Combi" fornito di serie.  
- posizionamento automatico del gruppo per 3 diverse lavorazioni (opz.)

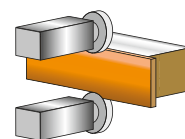

# olimpic k 360

gruppi operatori

## GRUPPO ARROTONDATORE ROUND 1: FINITURA DEGLI ANGOLI IN PANNELLI DIRITTI E SAGOMATI

Arrotondatura dell'angolo anteriore e posteriore in pannelli dritti, smussati e post-formati. L'operazione, eseguita automaticamente dal gruppo, garantisce un'ottima finitura senza necessità di successive lavorazioni.

- posizionamento automatico del gruppo per 2 diverse lavorazioni (opz.)

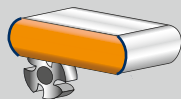

## GRUPPO RASCHIABORDO RAS-V: RAGGIO PERFETTO CON BORDI IN PVC/ABS

Finitura eccellente nei bordi plastici, grazie alla completa eliminazione delle tacche lasciate dagli utensili durante la rifilatura.

- aspirazione completa di filtro raccogli sfrido.

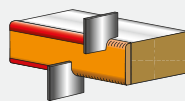

## COPIATORI NESTING

Finitura ottimale di pannelli con fori per la ferramenta sul lato superiore, grazie al copiatore con 3 punti di appoggio girevoli (opzionale per gruppi refileatore e raschiabordo).







**GRUPPO RASCHIACOLLA RC-V:  
PERFETTA LINEA DI GIUNZIONE**

Elimina eventuali esuberi di colla nella giunzione bordo/pannello. Permette di **asportare eccedenze di bordi plastici** (0,1 mm per bordi fino a 1 mm) (opz.)  
- il gruppo è fornito di serie con cappe di aspirazione.

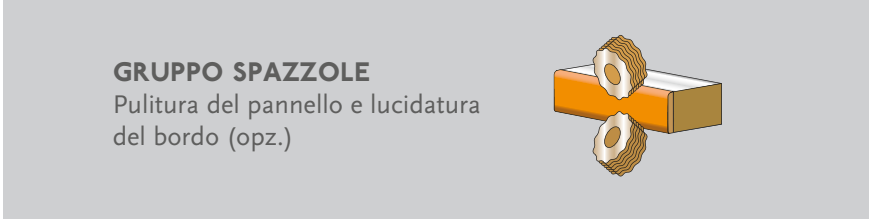
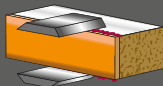

**GRUPPO SPAZZOLE**

Pulitura del pannello e lucidatura del bordo (opz.)

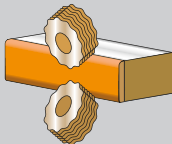

**CINGOLO PER TRASPORTO PANNELLI**

Ottimale tenuta e linearità di avanzamento del pannello grazie alla catena di grandi dimensioni (3/4").



**MENO CONSUMI = MENO COSTI**

Sav€nergy permette di usare l'**energia solo quando serve**, facendo funzionare i dispositivi solo quando veramente necessario. La macchina si porta automaticamente in stand-by quando non ci sono pannelli da lavorare. Risparmio annuo fino al 10% (opz.).

# olimpic k 360

dati tecnici e composizioni

## OLIMPIC K 360

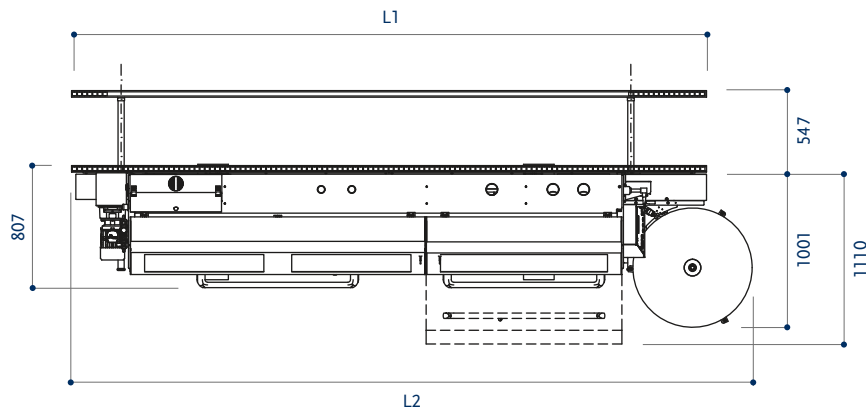

Composizione	E	T-E	ER1	T-ER1
Lunghezza - L1 (mm)	2550	3116	4152	4152
Lunghezza - L2 (mm)	2829	3395	4431	4431

## OLIMPIC K 360

le soluzioni disponibili

<b>E</b>	1S	1/2								
<b>T-E</b>	1S	1/2								
<b>ER1</b>	1S	1/2								
<b>T-ER1</b>	1S	1/2								
<b>I GRUPPI OPZIONALI</b>	1S	→		1/2	→					

LIVELLI DI EMISSIONE SONORA SECONDO NORMATIVE EN 1218-4:2004\*A2:2009

# LE PIÙ SOLIDE TECNOLOGIE DEL LEGNO SONO IL NOSTRO DNA

## SCM. IN UN SOLO BRAND UN GRANDE PATRIMONIO DI COMPETENZE

Con oltre 65 anni di primati SCM è il grande protagonista della woodworking technology, il risultato dell'integrazione dei migliori know-how nelle macchine e negli impianti per la lavorazione del legno, presente in tutto il mondo con la più ampia rete distributiva del settore.

65 anni di storia

3 principali poli produttivi in Italia

300.000 metri quadrati di sedi e stabilimenti nel mondo

17.000 macchine prodotte annualmente

90% di export

20 filiali estere

350 agenti e distributori

500 tecnici di assistenza

500 brevetti registrati

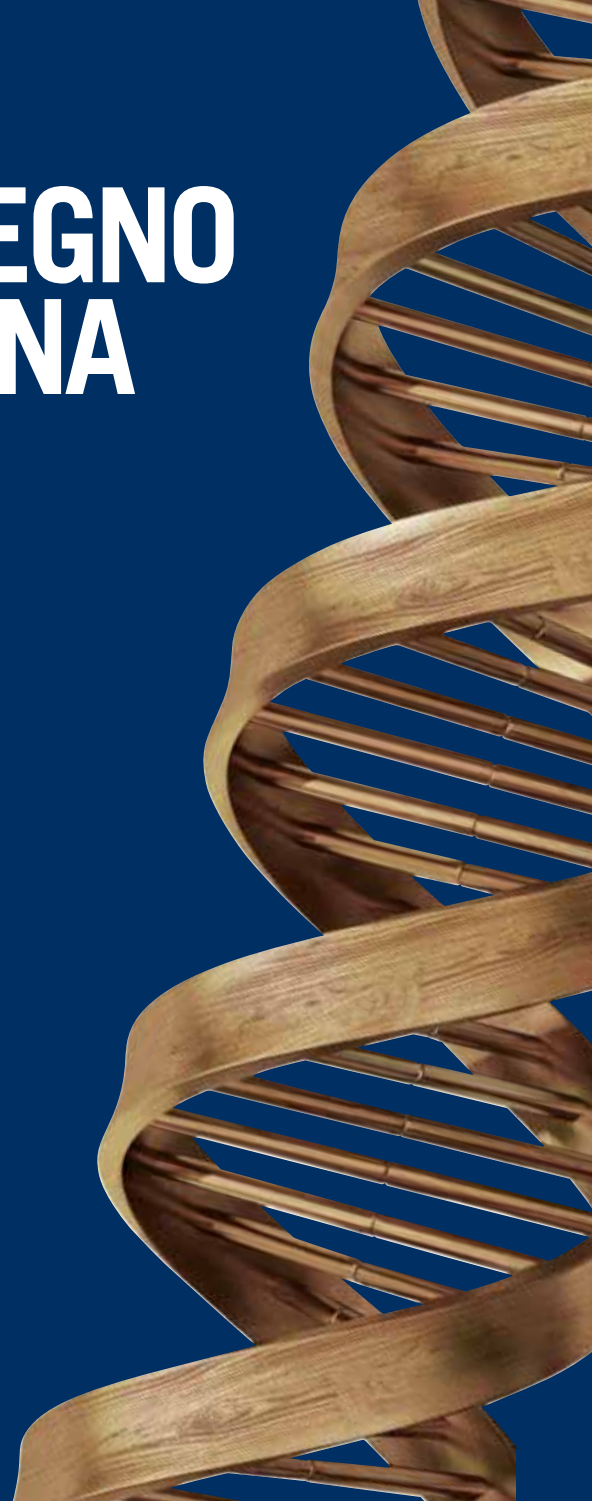

Nel nostro DNA la forza di un grande Gruppo. SCM è parte di Scm Group, leader mondiale nelle macchine e componenti industriali per la lavorazione di una vasta gamma di materiali.

## SCM GROUP, UN TEAM DI ECCELLENZE PER LA PIÙ EVOLUTA COMPETENZA NELLE MACCHINE E NEI COMPONENTI INDUSTRIALI

### INDUSTRIAL MACHINERY

Macchine stand alone, impianti integrati e servizi dedicati al processo di lavorazione di una vasta gamma di materiali.



TECNOLOGIE  
PER LA LAVORAZIONE DEL LEGNO



TECNOLOGIE PER MATERIALI  
COMPOSITI, ALLUMINIO, PLASTICA,  
VETRO, PIETRA, METALLO

### INDUSTRIAL COMPONENTS

Componenti tecnologici per le macchine e gli impianti del gruppo, di terzi e per l'industria meccanica.



ELETTROMANDRINI E  
COMPONENTI TECNOLOGICI



QUADRI ELETTRICI



CARPENTERIA METALLICA



FUSIONE IN GHISA



*I dati tecnici possono variare in funzione della composizione scelta. Per esigenze dimostrative alcune foto riproducono macchine complete di accessori. Senza nessun preavviso i dati tecnici possono essere modificati, le modifiche non influenzano la sicurezza prevista dalle norme CE.*



is more



**SCM GROUP SPA**

via Casale 450 - 47826 Villa Verucchio, Rimini - Italy  
tel. +39 0541 674111 - fax +39 0541 674274  
scm@scmgroup.com  
www.scmwood.com



00L0365469G