

# EB 120 EBT 120

NC panel sizing centers  
*Centres de sciage à commande numérique*

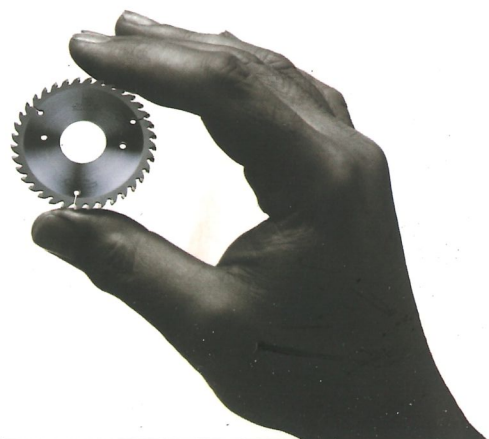



## EB 120

The new EB 120 and EB 120L panel sizing machines are the perfect blend of proven technology and innovative solutions. Together with a wide range of options for a limited investment, the main features of the SELCO machine consist of a high cutting quality, excellent positioning precision and a powerful, user friendly numeric control which together make it an extremely reliable product.

*Les nouveaux centres de sciage EB 120 et EB 120L représentent une conjonction parfaite de technologie expérimentée et de solutions innovantes.*

*La haute qualité de coupe, la précision de positionnement, son extrême fiabilité, la puissante commande numérique facile d'utilisation et une large gamme d'accessoires pour un coût d'investissement réduit, font les caractéristiques principales de ce nouveau produit SELCO.*



The photo shows the EB 110 model with round-shaped air tables (Selco patent).

*Sur la photo le modèle EB 110 avec tables à coussin d'air arrondies (Brevet Selco).*

## EB 120 L

The photo shows the EB 120L model with special covers and round-shaped air tables (Selco patent).

*Sur la photo le modèle EB 120L avec spéciales couvertures et tables à coussin d'air arrondies. (Brevet Selco).*





# EBT 120 L

The photo shows the EBT 120L model with automatic loading of panels from lift table.

*Sur la photo le modèle EBT 120L avec chargement automatique des panneaux de table élévatrice.*

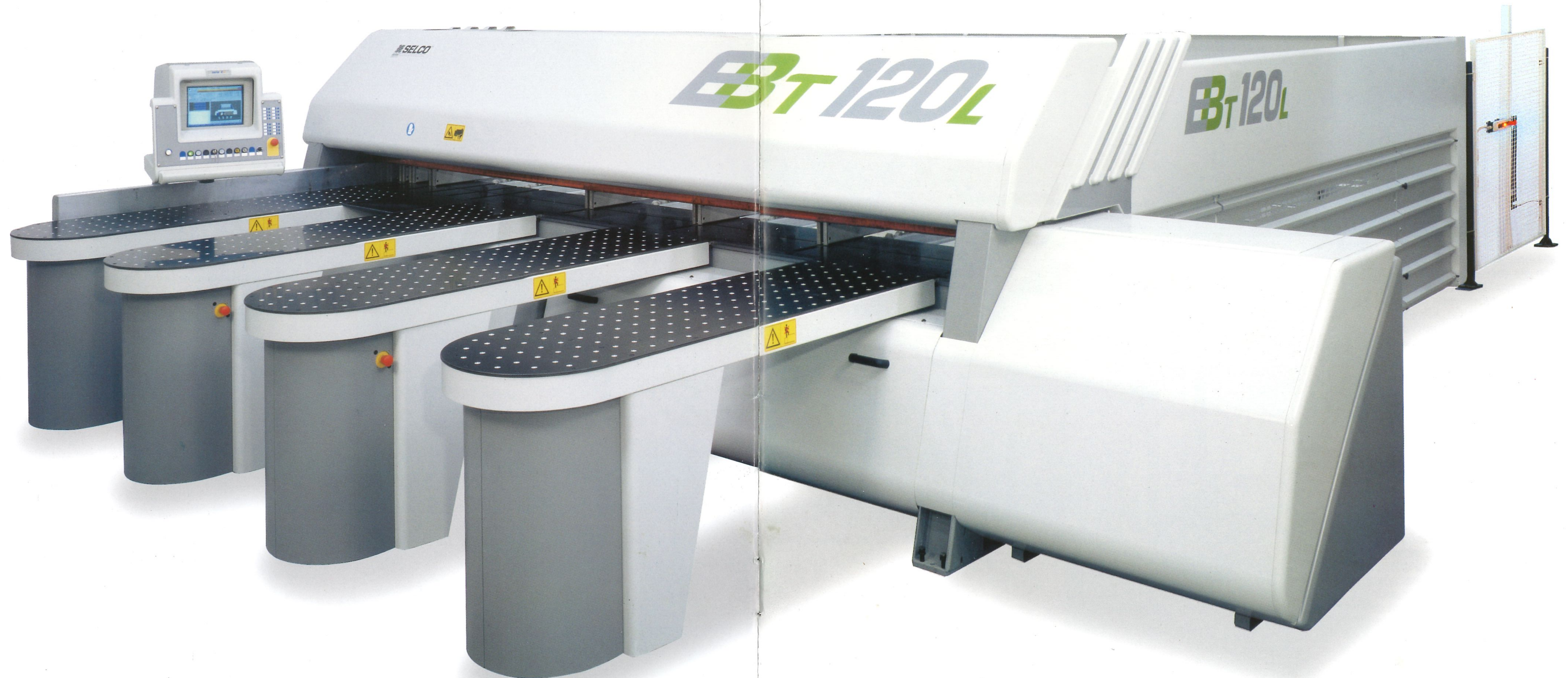

The only difference between the EBT 120 and EBT 120L is that the former does not have the special round-shaped covers typical of the "L" version.

*Le modèle EBT 120 n'est pas équipé des spéciales couvertures arrondies qui sont installées sur le modèle EBT 120L.*



## Base Bâti



The machine main base consists of a monobloc heavy duty normalized frame structure and strong supports assuring its perfect stability. The saw carriage guideways are located on the monobloc structure thus assuring their perfect parallelism and rectilinearity. The guides are ground and hardened to assure long durability and accuracy.

*Le bâti principal de la machine est constitué d'une solide structure monolithique en acier normalisé et de supports solides qui en assurent la parfaite stabilité. Les rails de guidage du chariot porte-lames se trouvent sur la même poutre assurant donc le parfait parallélisme entre ces deux rails. Les guidages sont cémentés et calibrés pour en garantir la longévité et une extrême précision de coupe.*

The drawing shows how the special base structure and the guideways positioning, covered by international patent, assure the perfect weight distribution of the saw carriage on the guides themselves, thus eliminating possible deflection which could negatively influence the cutting quality. The absence of saw blade vibrations is also assured by the top guide which is positioned right beside the saw blade hub.

*Le dessin met en évidence comme la manière dont la conformation spéciale du bâti et le positionnement des guidages, couverts d'un brevet international, assurent la parfaite distribution du poids du chariot porte-lames sur les mêmes guidages, ainsi éliminant tout moment de flexion qui pourrait influencer négativement la qualité de coupe. La totale absence de vibrations de la lame est garantie de plus par le guidage supérieur, positionné immédiatement à côté du mandrin porte-lames.*

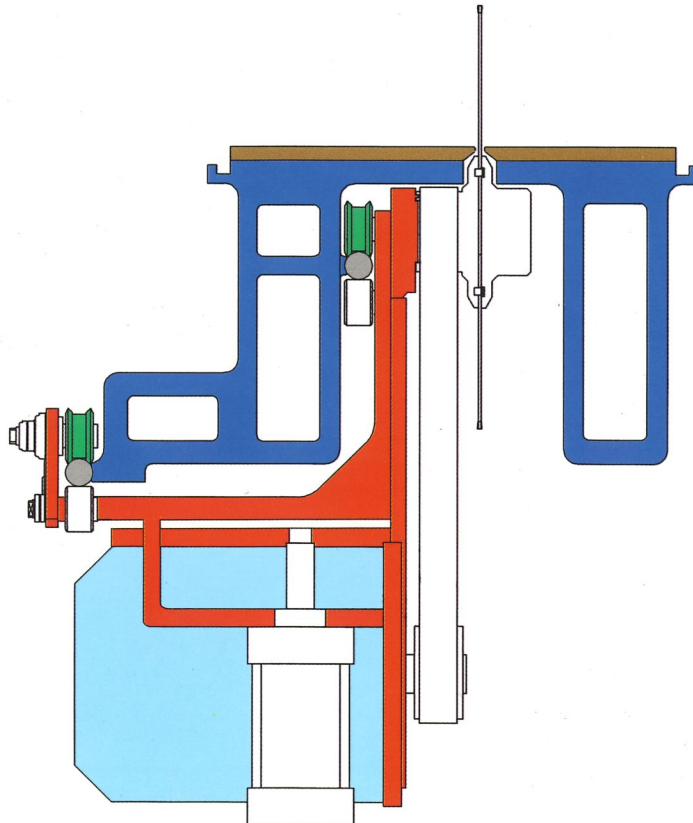



## Saw carriage *Chariot porte-lames*

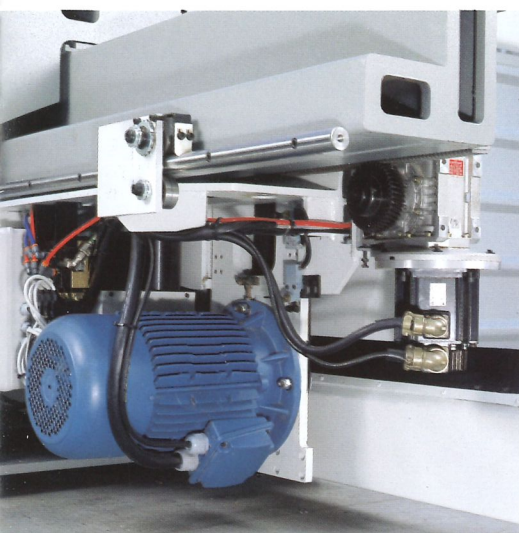

The extremely linear movement of the saw carriage up to a maximum speed of 100 m/min is obtained by a Brushless servomotor with digital technology, installed on the saw carriage itself. This fact ensures a real CNC control without any use of sensors or microswitches.

*Le mouvement extrêmement linéaire du chariot porte-lames, jusqu'à une vitesse max. de 100 m/min, est obtenu par un servomoteur Brushless à technologie digitale, installé sur le chariot même. Cela garantit un réel contrôle par la commande numérique sans l'aide de capteurs ou de micro-interrupteurs.*

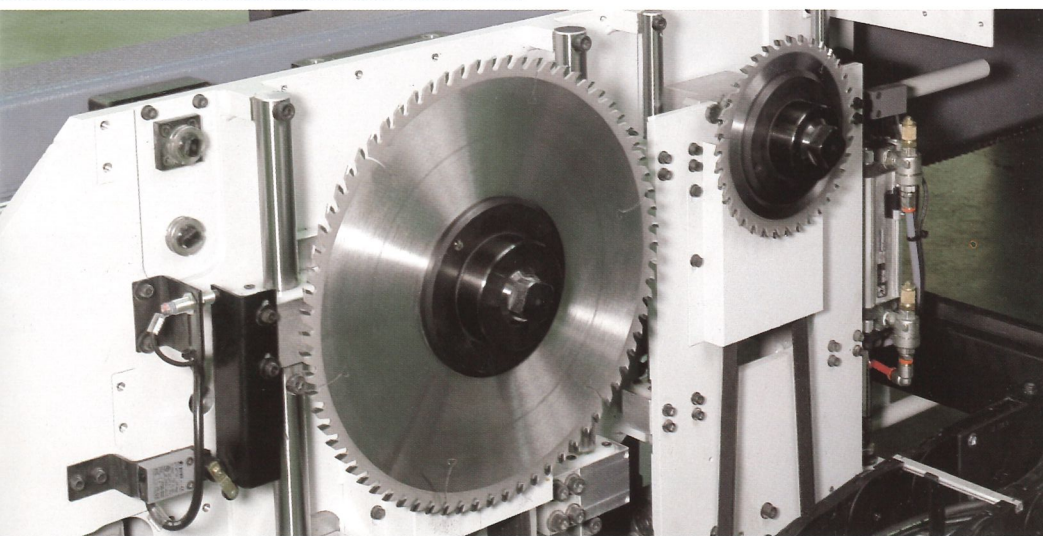

The extreme precision and rigidity of the independent raising and lowering movements of saw blades are obtained by means of linear ball bushing bearings sliding on ground and hardened round steel bars. Note also the robust cable-holding track assuring the optimal movement of electric cables.

*L'extrême précision et rigidité des mouvements indépendants de montée et descente des lames sont obtenues par des roulements linéaires à billes glissantes sur des barres circulaires en acier cémentées et calibrées. Notez aussi la robuste chaîne porte-câbles qui assure le mouvement optimal des câbles électriques.*

The main saw blade projection is automatically adjusted in relation to the thickness of the stack to be cut, thus obtaining the best cutting quality under any working condition.

*Le dépassement de la lame principale est réglé automatiquement en fonction de l'épaisseur du paquet à couper, ce qui donne la meilleure qualité de coupe pour toutes conditions de travail.*

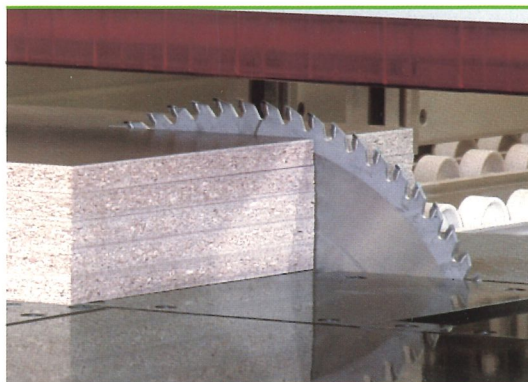



Saw blade change  
*Changement outils*



The special design of the saw carriage cover allows easy access to the saw blade change area.

*Le dessin spécial de la couverture du chariot permet un accès facile à la zone de remplacement lames.*

The alignment of the scoring saw blade to the main saw blade is safely carried out from outside the machine with saw blades in motion.

*L'alignement de l'inciseur par rapport à la lame principale est effectué à l'extérieur de la machine, avec les lames en mouvement et en toute sécurité.*

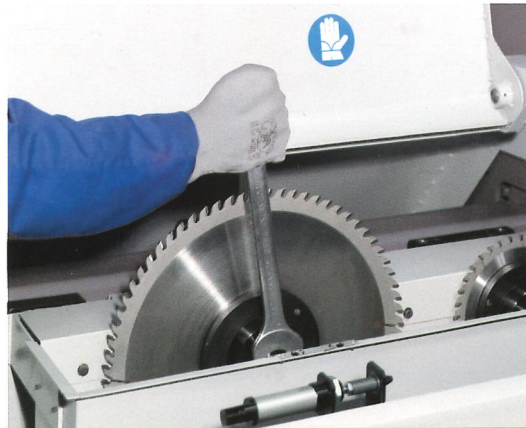
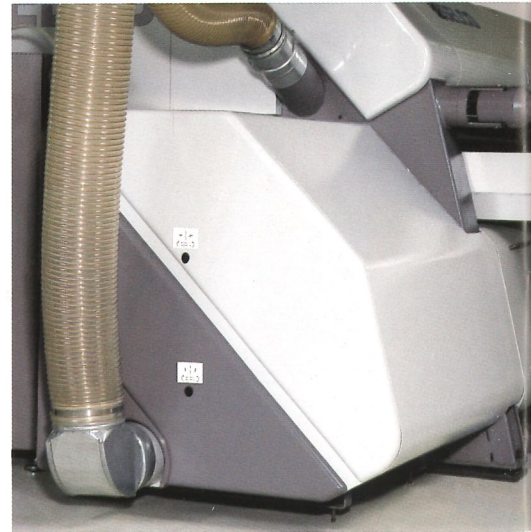

The fast and safe saw blade change is made by using a single wrench.

*Le remplacement des outils est effectué à l'aide d'une unique clé.*



Pressure beam  
 Presseur

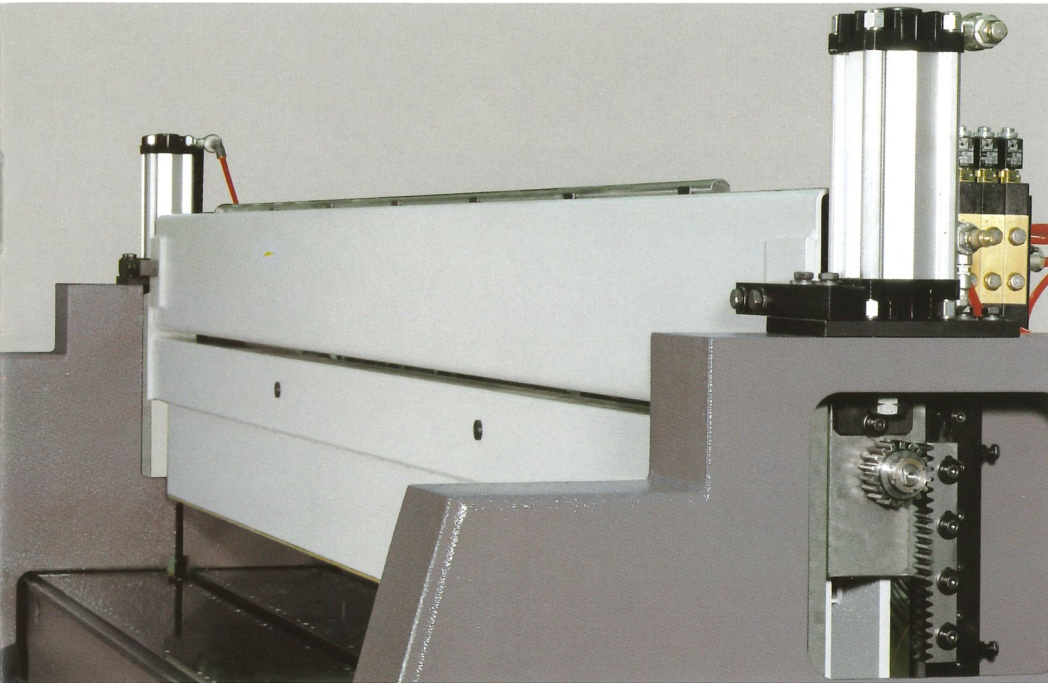

A robust steel pressure beam, driven by pneumatic cylinders, assures a firm and uniform clamping of the panels during the whole cutting cycle. A robust torsion bar linked to racks and pinions, assures the perfect parallelism of the pressure beam to the working table also when cutting small panels.

*Un robuste presseur en acier, actionné par des cylindres pneumatiques, assure un blocage tenace et uniforme des panneaux pendant tout le cycle de coupe. Une robuste barre de torsion, avec des pignons et des crémaillères, assure un parfait parallélisme du presseur par rapport au plan de travail même en cas de coupe de panneaux de dimensions réduites.*

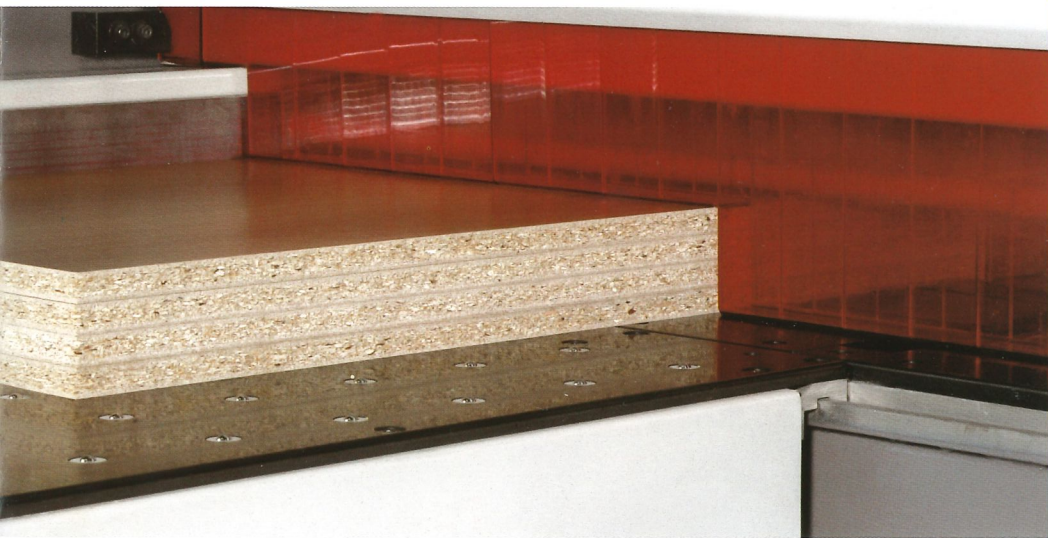

A flap protecting system, associated to an active emergency protection bar, assures efficient accident prevention. The flap protecting system also assures the maximum efficiency of the dust extraction system (Certification FPH-AZ.: 002/97 dated June 13, 97).

*Une barrière à secteurs indépendants, avec une barre de protection, assure une protection efficace contre les accidents. De plus la barrière à secteurs indépendants assure l'efficacité maximale du système d'aspiration poussières (Certification FPH-AZ.: 002/97 du 13.06.1997).*



## Pusher Pousseur

The heavy duty pusher carriage for precise and fast panel positioning is driven by a Brushless servomotor with digital technology under direct monitoring of numeric control. The sliding table under the pusher carriage is equipped with idle independent rollers to avoid any scratching on panels with delicate surfaces.

*Le robuste chariot pousseur pour le positionnement rapide et précis des panneaux, est actionné par un servomoteur Brushless à technologie digitale sous la directe supervision de la commande numérique. Le plan de coulissement sous le pousseur est équipé de roulettes libres et indépendantes pour éviter d'endommager les panneaux avec surfaces délicates.*

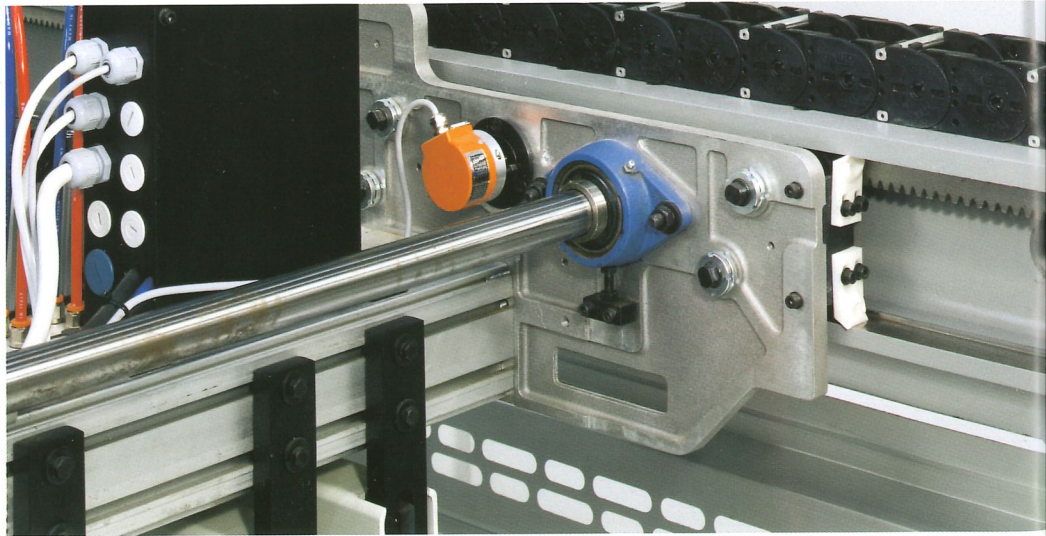
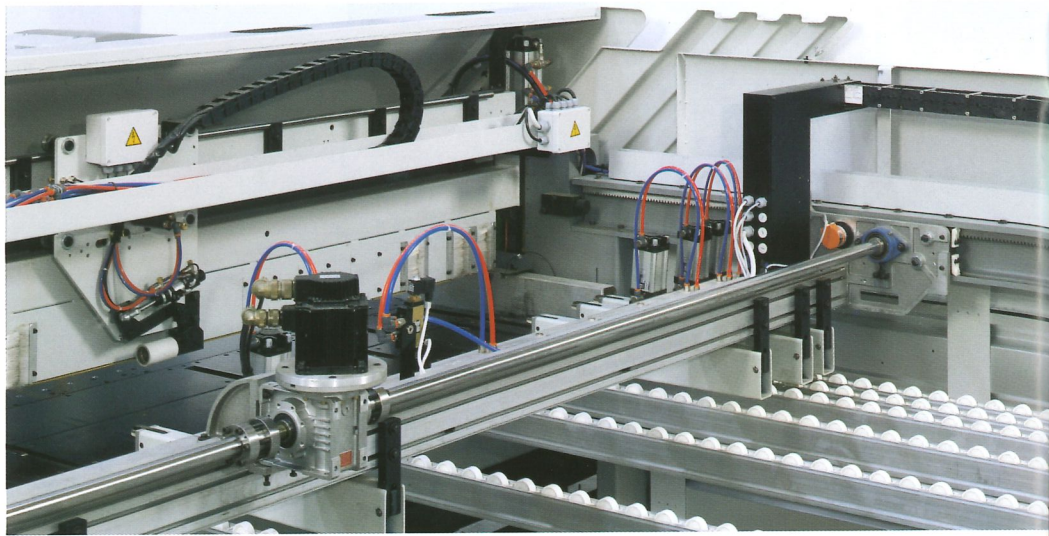

Racks and pinions machine ground for extreme precision, ensure the accurate and parallel movement of the pusher. A precision guide on the square fence side assures its perfect 90 degree° movement with respect to the cutting line.

*Des pignons et des crémaillères de précision, fortement dimensionnés, assurent un mouvement précis et parallèle du pousseur. Un guidage de précision sur la poutre à côté de l'équerre en assure le parfait mouvement à 90° par rapport à la ligne de coupe.*



## Grippers and side aligners *Pinces et alignement latéral*

The side aligning unit is powered and fully automatic: its positioning is monitored by the numeric control in relation to the width of the panels to be aligned.

*Le groupe d'alignement latéral est motorisé et complètement automatique: son positionnement est géré par la commande numérique en fonction de la largeur des panneaux à aligner.*

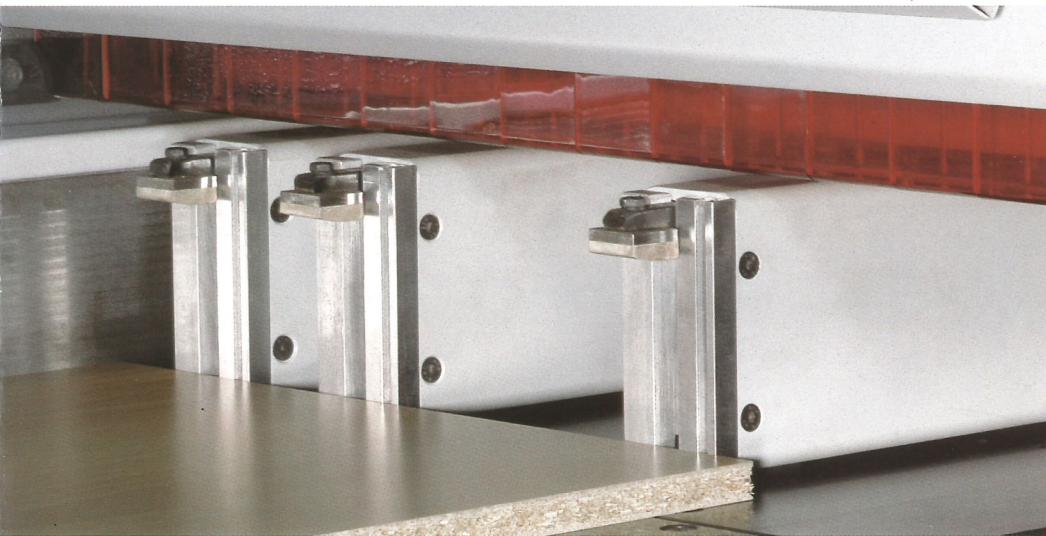
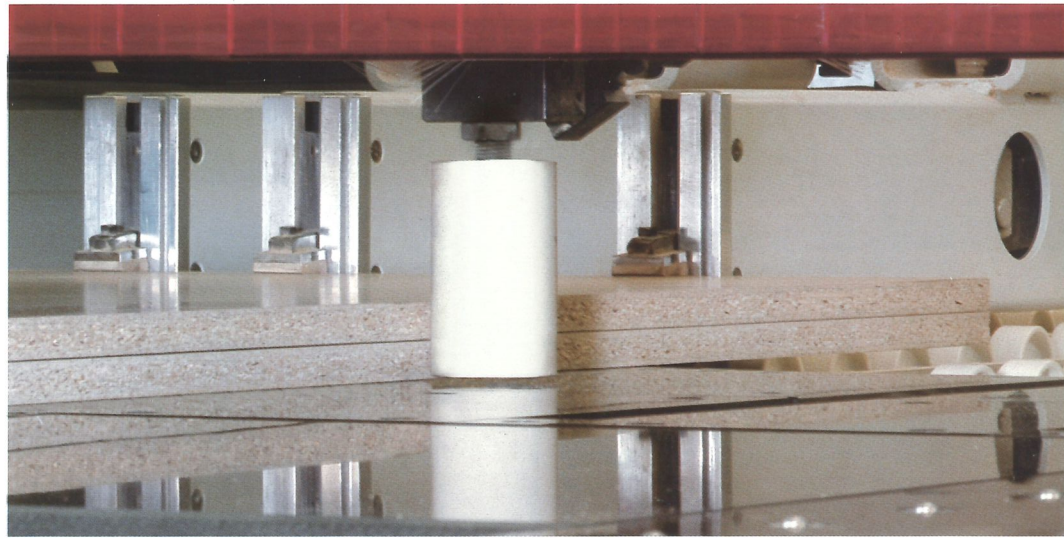

The independent self-levelling grippers assure the firm clamping of the stack of panels. Their special structure and the machine logic allow the total ejection of the cut stack of panels beyond the cutting line, thus facilitating their movement and the unloading of the trim cuts produced.

*Les pinces, indépendantes et autoaffleurantes, assurent un tenace blocage du paquet de panneaux. Leur structure particulière et la logique de la machine permettent l'expulsion complète des paquets de panneaux coupés au-delà de la ligne de coupe, favorisant ainsi leur mouvement, ainsi que le déchargement des délignages produits.*



## Numeric control *Commande numérique*

A complete range of numeric controls offers the best choice in terms of performances and investment. All the controls assure the fully automatic monitoring of highly complex cutting patterns by means of the optimization of pusher, of saw carriage, of side aligner and lift table movements. The correct setting of cutting speed in relation to the stack height, to the material nature and to trim cut width is also always assured. A powerful troubleshooting program supplies complete messages on possible malfunctioning, therefore assuring a fast solution to the inconvenience which might occur.

Une gamme complète de commandes numériques permet le meilleur choix en termes de performances et investissement. Toutes les commandes assurent la gestion complètement automatique de schémas de coupe extrêmement complexes, par l'optimisation des mouvements du poussoir, du chariot porte-lames, de l'aligneur latéral et de la table élévatrice. On assure aussi la correcte introduction de la vitesse de coupe en fonction de la hauteur du paquet, de la nature du matériau et de la largeur des délignages. Un puissant programme diagnostic fournit des messages complets sur le possible mal fonctionnement ainsi assurant une rapide résolution des problèmes.



PC-based numeric control with colour 15" display at machine side with "Windows 95" or "Windows 98" multitasking operating system.

*Commande numérique avec PC avec écran de 15" au bord de la machine et système opérationnel multitasking "Windows '95" ou "Windows '98".*



NC 410 numeric control with colour LCD 12" display (PC LAP TOP technology), 3" 1/2 floppy disk driver and multitasking operating system.

*Commande numérique NC 410 avec écran LCD à couleurs arrière-éclairé de 12" (technologie PC LAP TOP), unité floppy de 3" 1/2 et système opérationnel multitasking.*



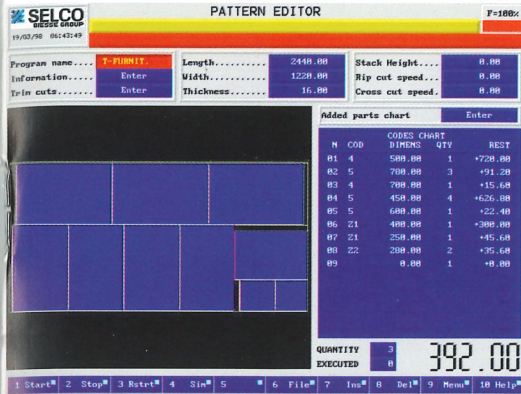

Easy programming even of extremely complex cutting patterns.

*Facile programmation de schémas de coupe même si extrêmement complexes.*

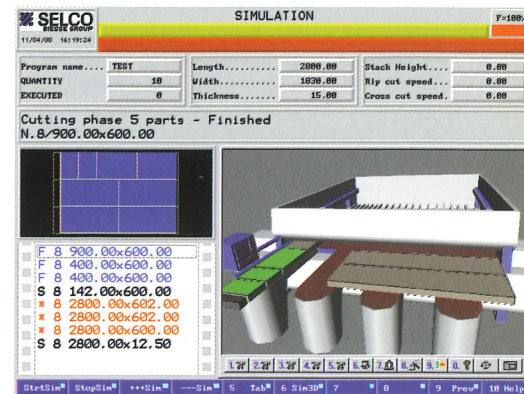

Complete program of preventive maintenance with clear messages for the operator on the ordinary interventions that can be carried out.

*Programme complet d'entretien préventif avec des messages clairs pour l'opérateur sur les interventions normales à exécuter.*

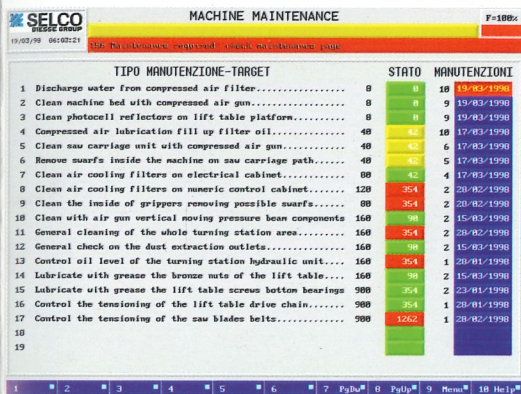

Easy programming and immediate execution of a cut or groove sequence with scale display of the material required.

*Programmation facile et exécution immédiate d'une séquence de coupes ou rainures, avec visualisation à l'échelle du matériau nécessaire.*

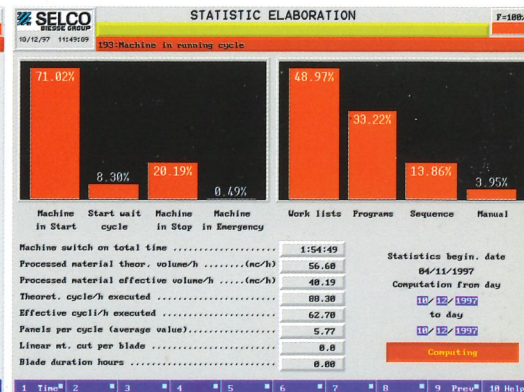
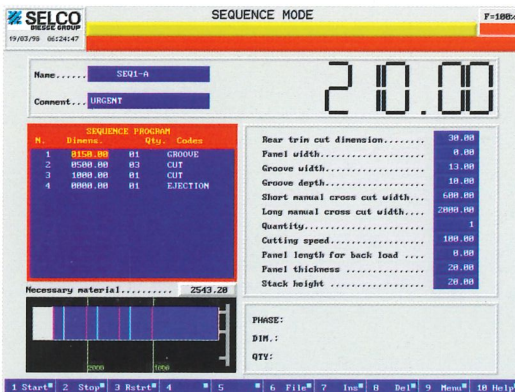

Memorization of all events and operating conditions with possibility of creating statistics concerning the machine production and working.

*Mise en mémoire de tous les événements et conditions opérationnelles avec possibilité d'élaborer des statistiques de production et du fonctionnement de la machine.*

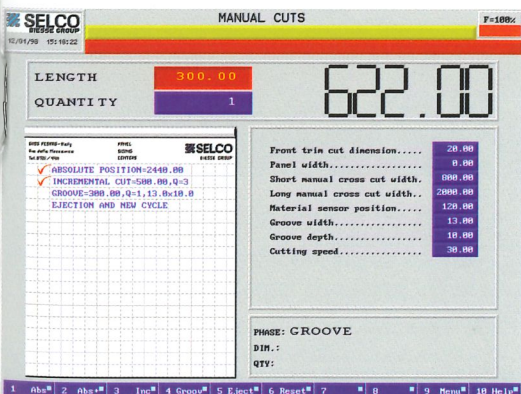

New interactive program for easy and fast execution of cuts and grooves even on off-cuts.

*Nouveau programme interactif pour l'exécution facile et rapide de coupes et de rainures même sur les panneaux de récupération.*

Real time graphic simulation of cutting phases with messages and complete information for the operator.

*Simulation graphique en temps réel des phases de coupe avec messages et informations complètes pour l'opérateur.*



## Lift table features *Caractéristiques table élévatrice*

The lift table consists of a strong frame raised and kept perfectly levelled by four bronze volutes and steel screws simultaneously moved by a gear box. Thanks to the special structure of the lifting frame it is possible to load the pile of panels directly with forklift truck. The electronic monitoring of lift table allows the perfect counting and lifting of the stack.

*La table élévatrice est constituée par un robuste châssis soulevé et tenu parfaitement plat par 4 grands écrous en bronze et des vis en acier actionnées en synchronie par un motoréducteur. Grâce à la spéciale conformation du châssis de soulèvement, il est possible d'effectuer le chargement de la pile de panneaux directement par le chariot élévateur. La gestion électronique de la table élévatrice permet un parfait comptage et soulèvement du paquet de panneaux à prélever.*

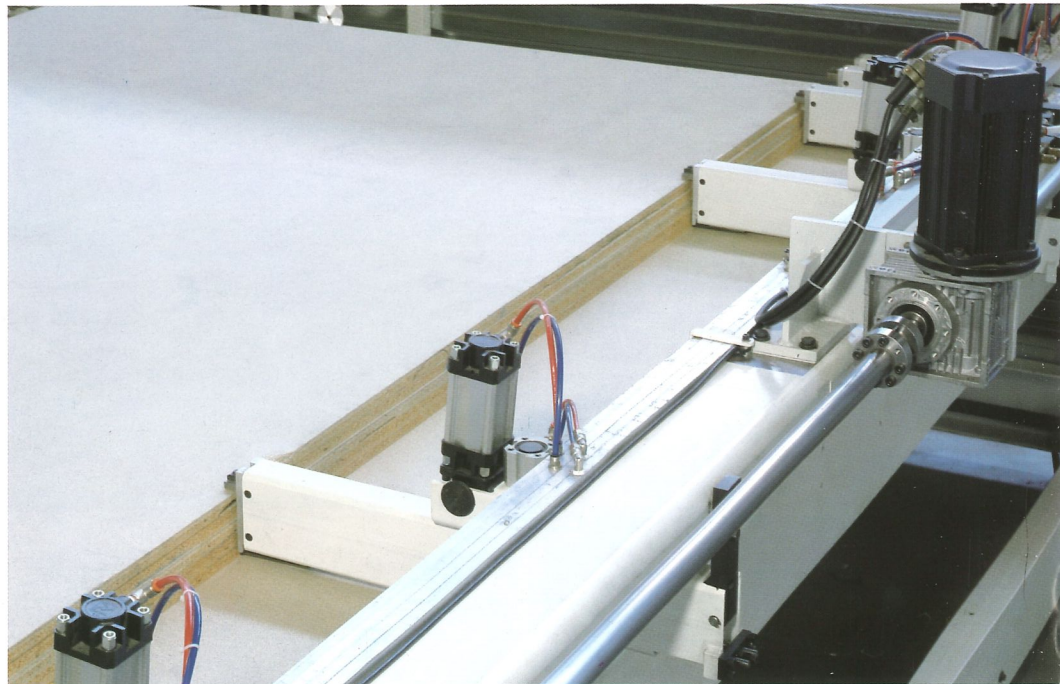

Special floating and self-levelling grippers with lower retractable fingers allow a fast taking over of the stack.

*Des pinces spéciales oscillantes et affleurantes, avec appendices inférieurs rétractiles, permettent un rapide prélèvement du paquet sélectionné.*



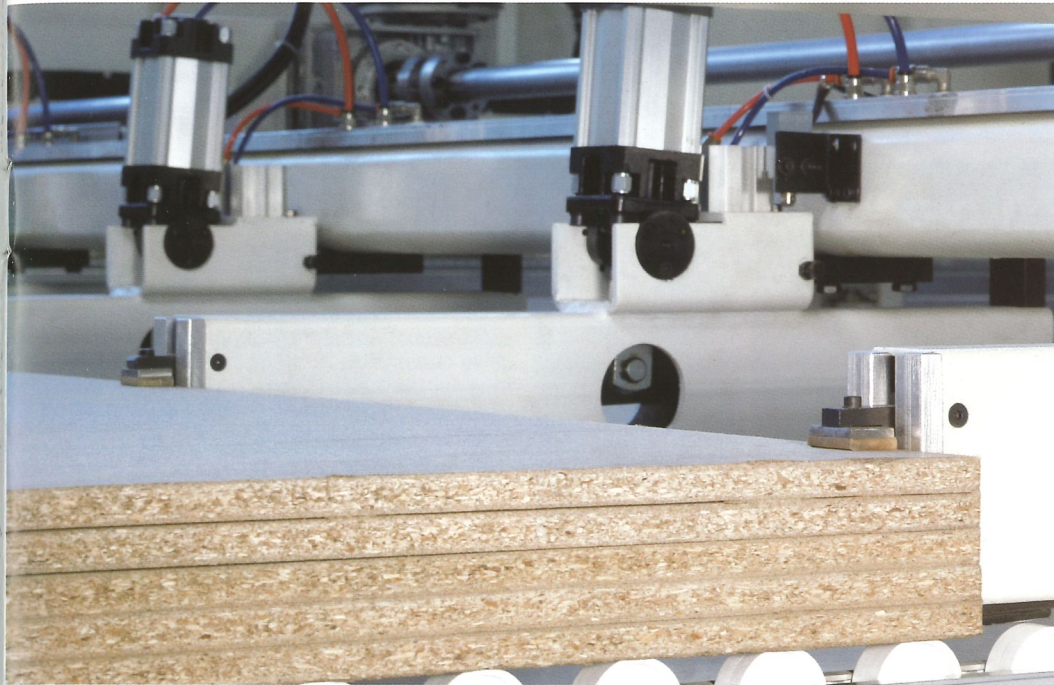

Robust front aligning devices align the stack of panels against the pusher grippers.

*De puissants dispositifs d'alignement frontal alignent le paquet de panneaux contre les pinces du pousseur.*

The station connecting the lift table to the cutting line is equipped with idle independent rollers to avoid scratching on panels with delicate surfaces.

*Le plan de connexion entre table élévatrice et ligne de coupe est équipé de roulettes libres et indépendantes pour éviter d'endommager les panneaux avec surfaces délicates.*



Optional: the lifting frame of lift table may be equipped with idle or powered rollers to allow the side or rear feeding of the pile by means of an external pre-feed conveyor.

*Option: le châssis de soulèvement de la table élévatrice peut être équipé de rouleaux libres ou motorisés pour permettre l'introduction latérale ou postérieure de la pile par une voie à rouleaux extérieure.*



## Optional equipment *Options*

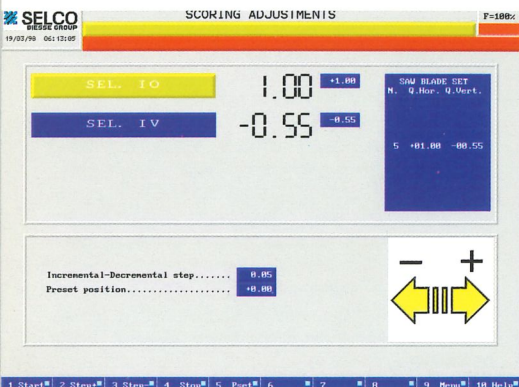

PFS option for post, soft-formed panels. A special numeric control program allows the perfect scoring of both entrance and exit points, avoiding the chipping of fragile and delicate materials (Selco patent).

*Fonction PFS pour la coupe de panneaux soft ou post-formés. Un programme spécial de la commande numérique permet la parfaite incision aussi bien du point d'entrée que du point de sortie, en évitant l'ébrèchement de matériaux fragiles et délicats (Brevet Selco).*

Electronic adjustment of scoring saw blade by means of the Digiset device. This system is used to memorize and recall the aligning positions of 10 saw blade sets, thus making extremely fast and precise the saw blade adjustment.

*Réglage motorisé de l'inciseur par le dispositif Digiset. Le système permet la mise en mémoire et leur appel des positions d'alignement de 10 sets de lames et rend extrêmement rapide et précis le réglage des outils.*



Device for angle cuts with fixed positions at 15°/22,5°/30°/45°, or unlimited adjustment and reading on digital display.

*Dispositif pour coupes inclinées avec positions fixes à 15°/22,5°/30°/45°, ou avec réglage illimité et lecture sur display digital.*

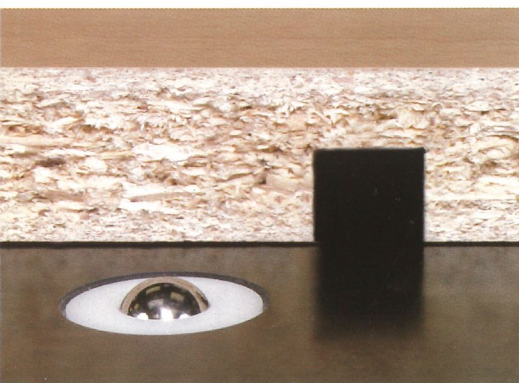

Device for the automatic execution of grooves whose width may be programmed by the numeric control. The groove depth may be manually adjusted from outside the machine with saw blades in motion or by means of an electronic device. Adjustment field may change from 0 to 30 mm.

*Système pour l'exécution automatique de rainures dont la largeur peut être programmée par la commande numérique. La profondeur de la rainure peut être réglée manuellement de l'extérieur de la machine et avec lames en mouvement, ou par un dispositif électronique. Champ de réglage variable de 0 à 30 mm.*



Rear flap protection system specially conceived to facilitate the dust extraction of extremely dusty materials.

Barrière postérieure à secteurs indépendants spécialement conçue pour favoriser l'aspiration poussière de matériaux extrêmement poussiéreux.

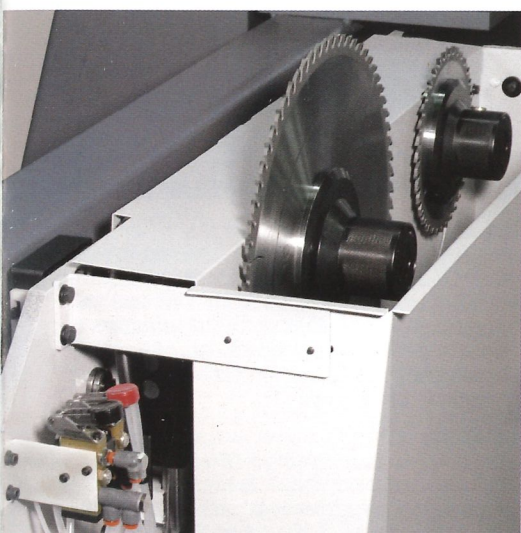
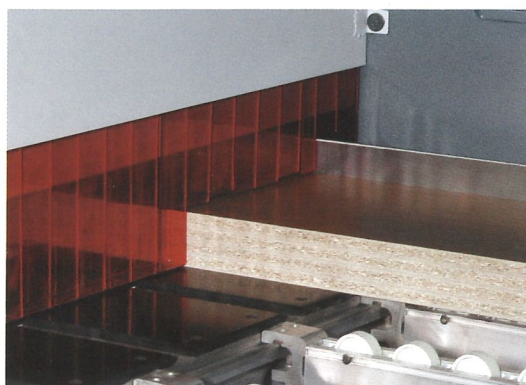

"Quick change" system for fast saw blade change (Selco patent).

Système "Quick change" pour le déblocage rapide des lames (Brevet Selco).

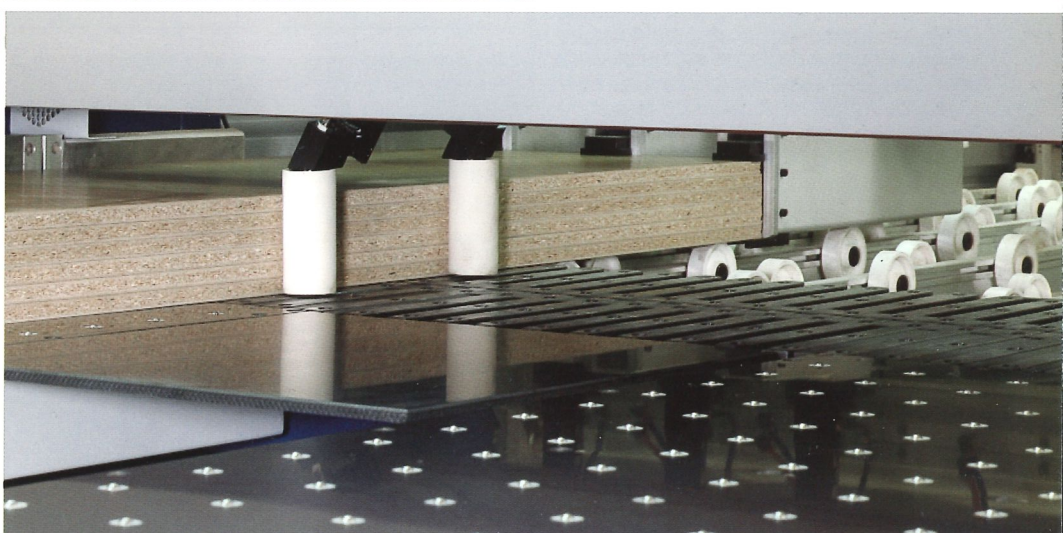

Finger system for cutting panels, even in stacks with overhanging edges. The fast replacement of fingers is ensured by a Selco patented system.

Système à peigne pour la coupe (même en paquet) de panneaux avec bords dépassants. Le rapide remplacement des peignes est garanti par un système Selco breveté.



Software  
Logiciel

The programs available allow the optimization of cutting patterns and of the whole flow of information ensuring significant cost reduction of the whole cutting area.

*Les programmes disponibles permettent l'optimisation des schémas de coupe et de tout le flux d'informations assurant une réduction des coûts de gestion de toute la zone de coupe.*

**Opti-Planning**  
Optimization software for cutting patterns, processed in order to minimize the total working cost, in relation to the actual material cost and to cutting time. Cutting lists may be manually set or imported by ASCII file.

*Logiciel d'optimisation des schémas de coupe, élaborés de façon à minimiser le coût total de travail, en fonction du coût réel du matériau et aussi du temps de coupe. Les listes de coupe peuvent être introduites manuellement ou importées par des files ASCII.*

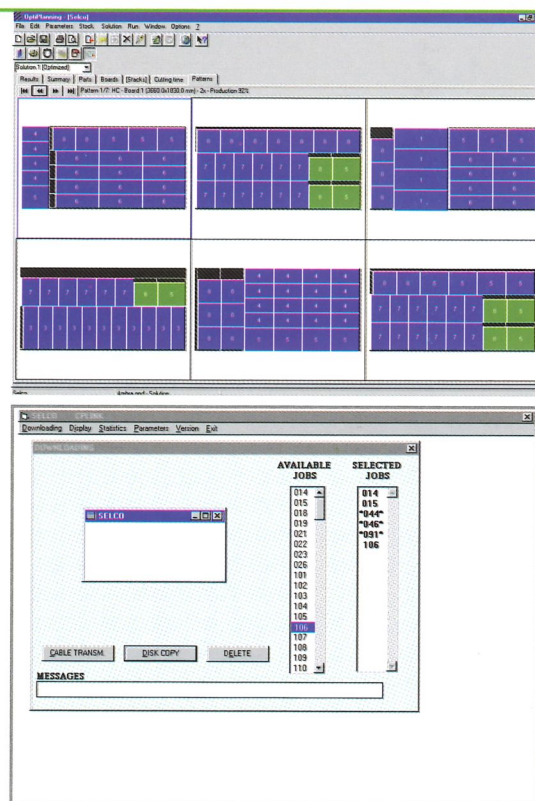

**Op Link**  
Downloading software from the office to the machine. This software is used to transfer by 3" 1/2 floppy disk or by cable the cutting patterns and relevant information generated by NC Edit or Opti-Planning. Special softwares for downloading from commercial optimization softwares are available on request.

**Op Link**  
*Logiciel de transmission données du bureau à la machine. Il transmet les schémas de coupe et les relatives informations produits par NC Edit et Opti-Planning par disquette de 3" 1/2 ou par câble. Des logiciels spéciaux pour la transmission de données provenant de programmes d'optimisation commerciaux sont disponibles sur demande.*

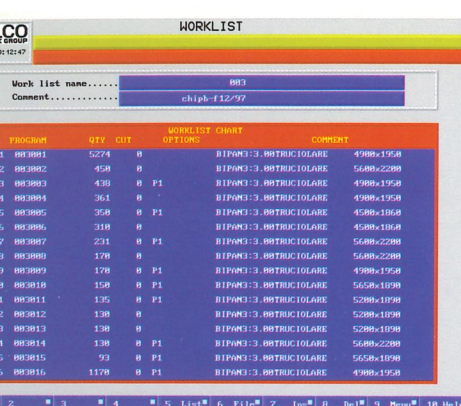

**NC Edit**  
Software for the programming and memorization of cutting patterns on the PC in the office. A "batch" program allows the generation of worklists by selecting cutting patterns and assigning the respective quantity of panels to be cut.

**NC Edit**  
*Logiciel pour la programmation et mise en mémoire sur Personal Computer en bureau des schémas de coupe. Un programme "batch" permet la création de listes de travail par le choix des schémas et l'assignation des respectives quantités de panneaux à couper.*

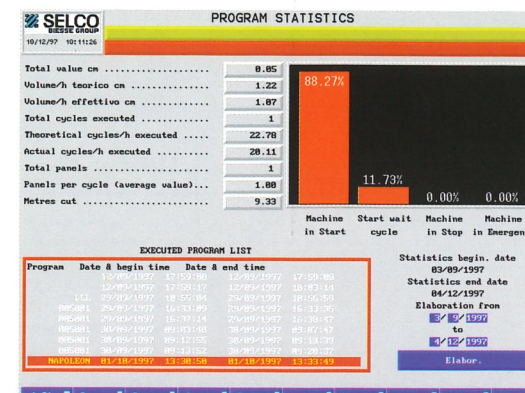

**NC Stat**  
Software used to download and process in a detailed and customized way (in the office PC) the statistical data memorized by the machine numeric control.

**NC Stat**  
*Logiciel de transmission et d'élaboration détaillée et personnalisée sur Personal Computer en bureau des données de statistique mises en mémoire sur la commande numérique de la machine.*



**Labelling**

A special software (for NC 410 and PC-based controls) allows the generation of customized labels and real time printing of the same at the machine side. The information available may be printed also with bar code (code 39; interleaved 2/5; 128; 93).

**Etiquetage**  
*Un logiciel spécial (pour les commandes NC 410 et PC) permet la création d'étiquettes personnalisées et l'impression en temps réel des étiquettes au bord de la machine. Les informations disponibles peuvent être imprimées même avec codes à barre (code 39; interleaved 2/5; 128; 93).*

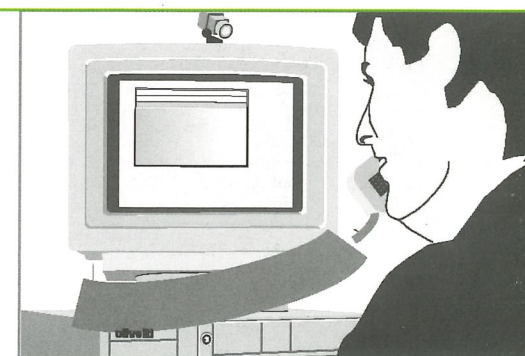

**Teleservice**  
A phone and modem connection allows the machine monitoring and troubleshooting directly from the Selco Service Department.

**Teleservice**  
*Une connexion par téléphone et modem permet le contrôle de la machine et la recherche pannes directement du service assistance Selco.*



EB 3200 x 3200

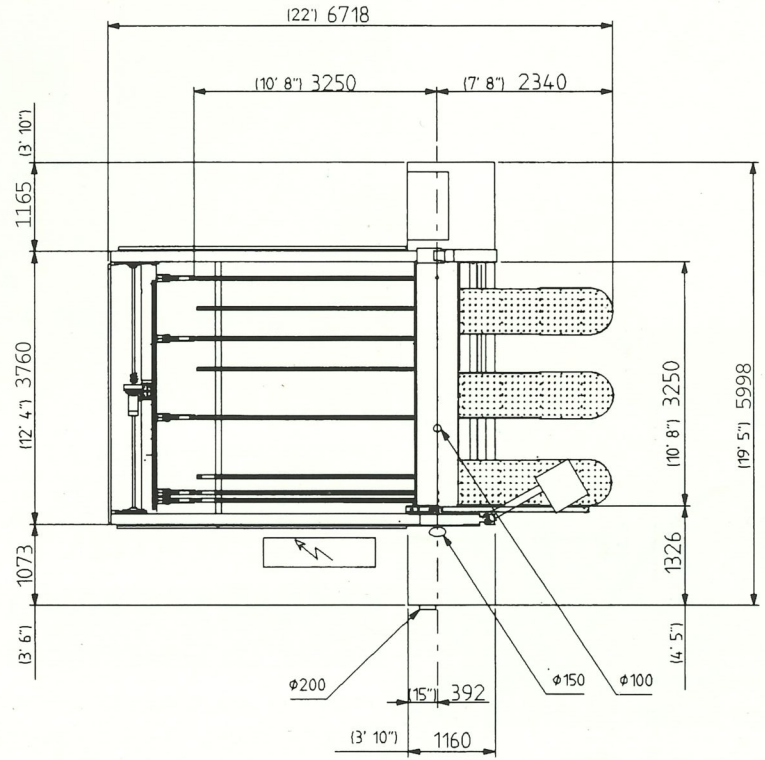

EB 4400 x 4300

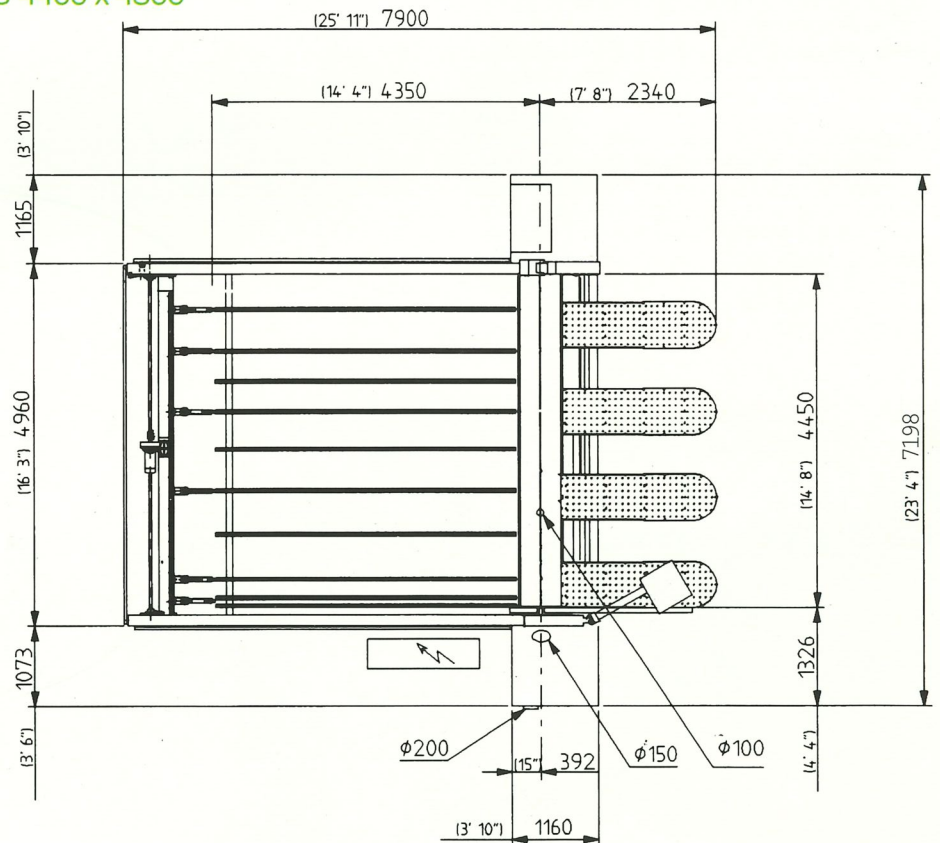



Lay-out EB 120 / EB 120L

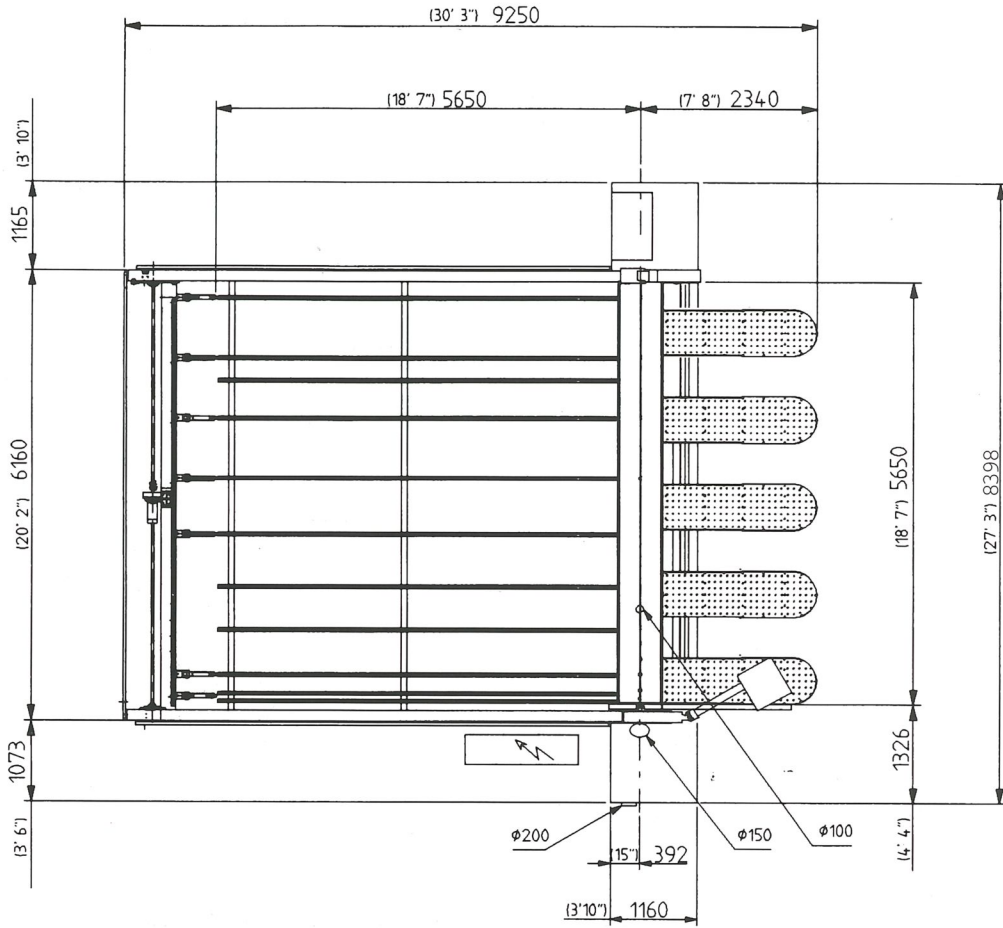

EB 5600 x 5600

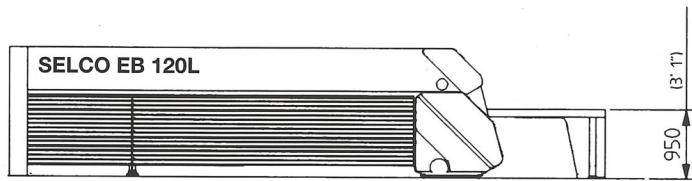

SCALA 1:100  
SCALA 1:100



Lay-out EBT 120 / EBT 120L

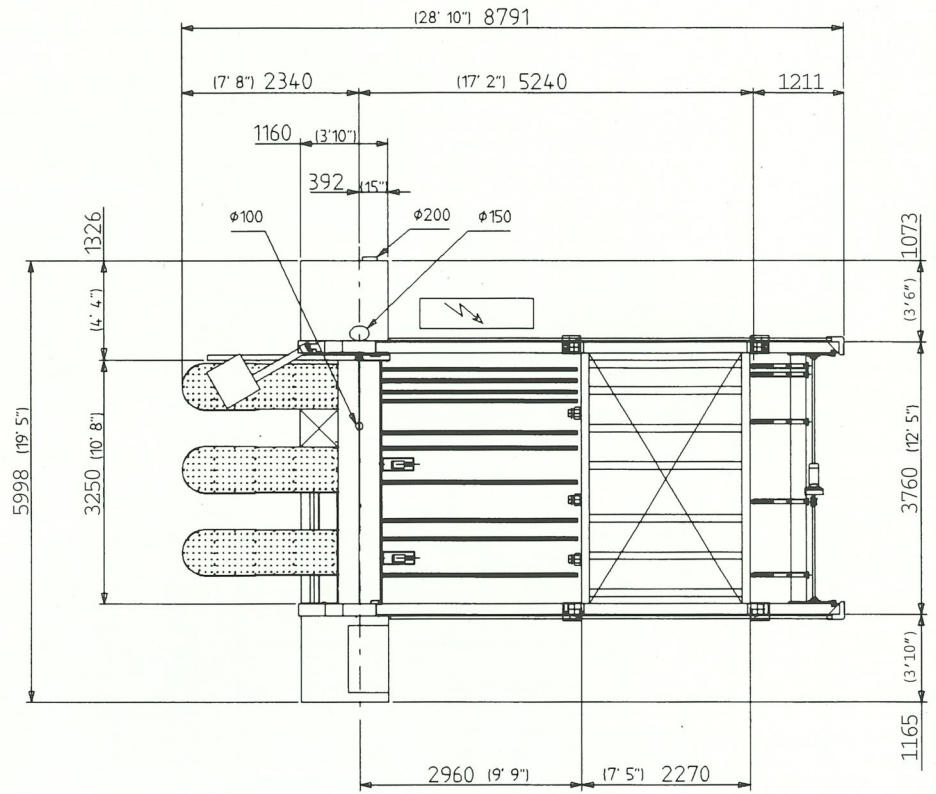

EBT 3200 x 2200

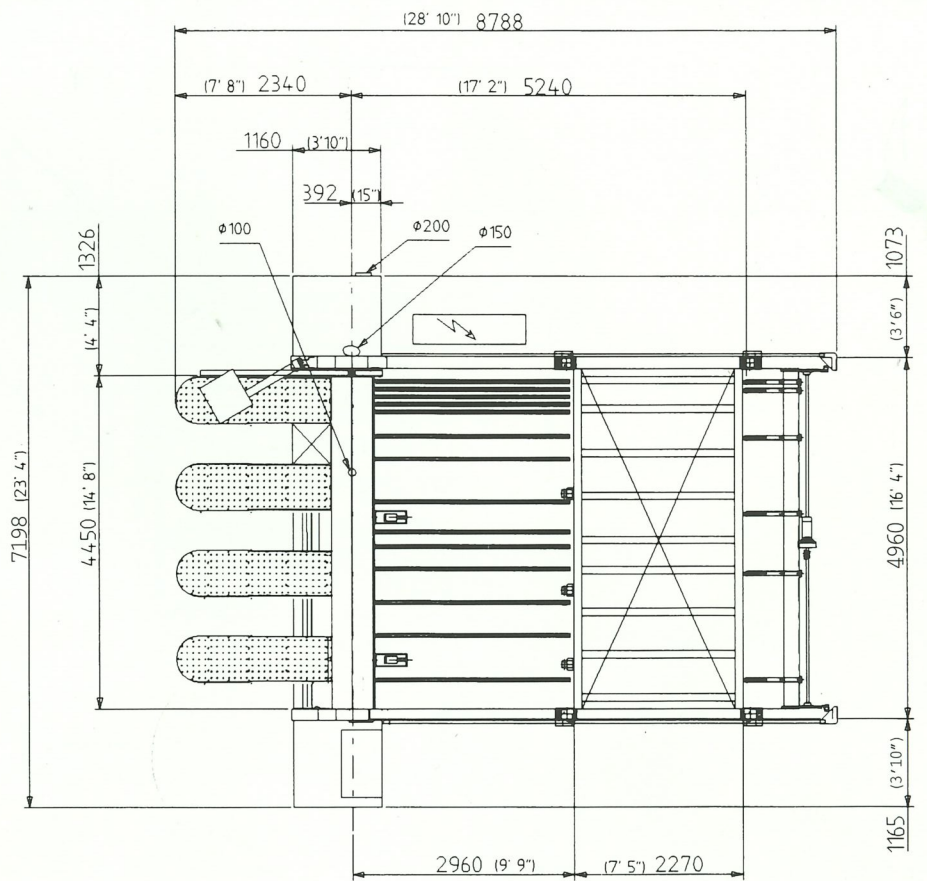

EBT 4400 x 2200







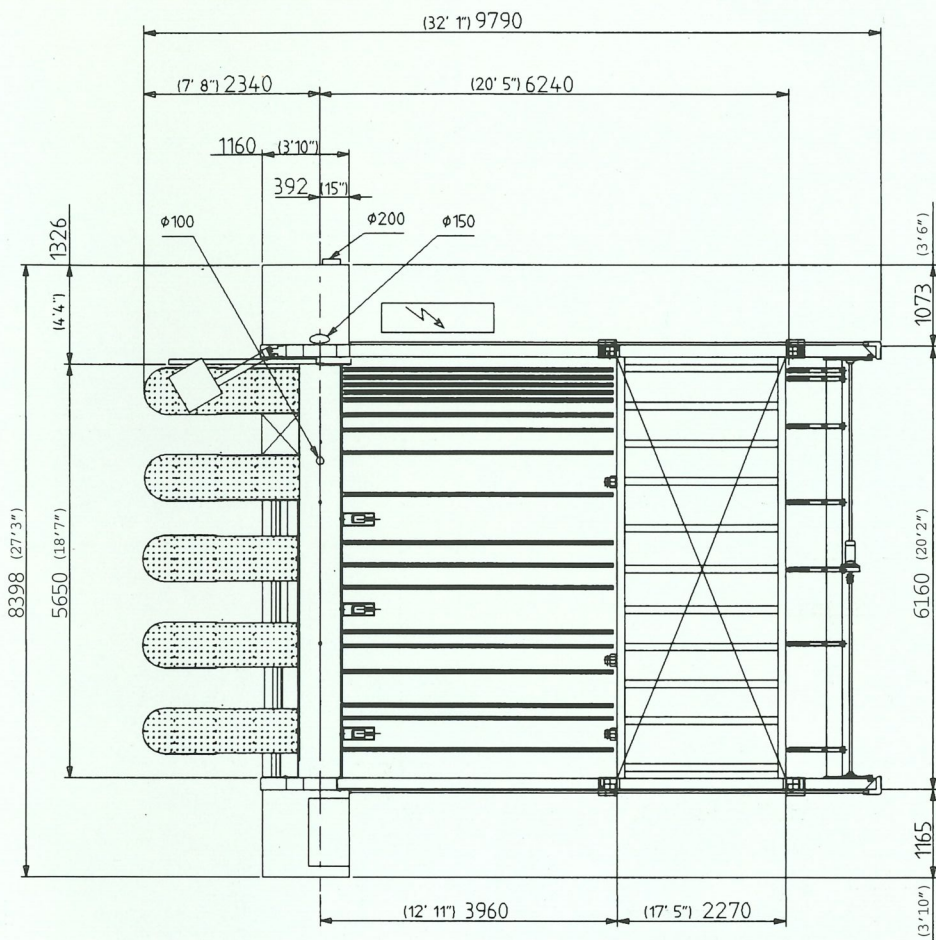

EBT 5600 x 2200

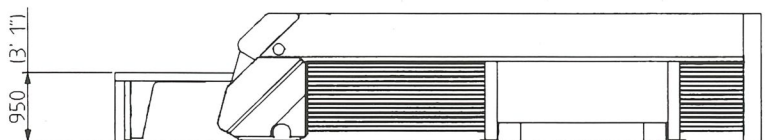

SCALA 1:100  
 SCALA 1:100



## EB 120 / EB 120L

		EB120		EB120L	
Main saw blade projection	Depassement de la lame principale	mm	122	inches	4,8
Main saw blade motor	Moteur lame principale	Hz	50	KW	15
		Hz	60	KW	18
Scoring saw blade motor	Moteur lame inciseur	Hz	50	KW	2,2
		Hz	60	KW	2,6
Usaw carriage traverse movement	Translation du chariot porte-lames	A.C. Servomotor Brushless			
Saw carriage feed speed	Vitesse d'avancement du chariot porte-lames	m/min	0-130	ft/min	0-427
Saw carriage return speed	Vitesse de retour du chariot porte-lames	m/min	130	ft/min	427
Pusher traverse movement	Translation du pousseur	A.C. Servomotor Brushless			
Maximum pusher speed	Vitesse maximale du pousseur	m/min	80	ft/min	263

Layouts and design modifications reserved *Droits de modifications reserves*

## EBT 120 / EBT 120L

		EBT120		EBT120L	
Main saw blade projection	Depassement de la lame principale	mm	122	inches	4,8
Main saw blade motor	Moteur lame principale	Hz	50	KW	15
		Hz	60	KW	18
Scoring saw blade motor	Moteur lame inciseur	Hz	50	KW	2,2
		Hz	60	KW	2,6
Usaw carriage traverse movement	Translation du chariot porte-lames	A.C. Servomotor Brushless			
Saw carriage feed speed	Vitesse d'avancement du chariot porte-lames	m/min	0-130	ft/min	0-427
Saw carriage return speed	Vitesse de retour du chariot porte-lames	m/min	130	ft/min	427
Pusher traverse movement	Translation du pousseur	A.C. Servomotor Brushless			
Maximum pusher speed	Vitesse maximale du pousseur	m/min	80	ft/min	263

Layouts and design modifications reserved *Droits de modifications reserves*



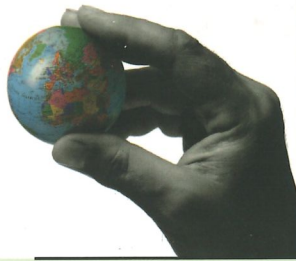

## Biesse Group in the World



**BIESSE GROUP BRIANZA Srl**  
*Seregno (Milano)*  
Tel. +39.0362.222518  
Fax +39.0362.221599  
E-mail: [biessecm@biessebrianza.it](mailto:biessecm@biessebrianza.it)  
[www.biesse.it](http://www.biesse.it)



**BIESSE GROUP TRIVENETO Srl**  
*Codogné (Treviso)*  
Tel. +39.0438.795700  
Fax +39.0438.795722  
E-mail: [ufficio.commerciale@biessetriv.it](mailto:ufficio.commerciale@biessetriv.it)  
[www.biesse.it](http://www.biesse.it)



**BIESSE GROUP ASIA Pte. Ltd.**  
*Singapore*  
Tel. +65.3682632\_Fax +65.3681969  
E-mail: [mail@biesse-asia.com.sg](mailto:mail@biesse-asia.com.sg)  
*Tangerang, Indonesia*  
Tel. (21) 5470534\_Fax (21) 5470638



**BIESSE GROUP AMERICA Inc.**  
*Charlotte, NC*  
Tel. (704) 357 3131\_Fax (704) 357 3130  
E-mail: [sales@biesseusa.com](mailto:sales@biesseusa.com)  
*Grand Rapids, MI*  
Tel. (616) 554.0990\_Fax (616) 554.9880  
[www.biesseusa.com](http://www.biesseusa.com)



**BIESSE GROUP CANADA Inc.**  
*Terrebonne, Québec*  
Tel. (450) 477.0484\_Fax (450) 477.0284  
E-mail: [sales@biessecanada.com](mailto:sales@biessecanada.com)  
*Mississauga, Ontario*  
Tel. (905) 795.0220\_Fax (905) 564.4939  
E-mail: [biessetr@sympatico.ca](mailto:biessetr@sympatico.ca)  
*Surrey, British-Columbia*  
Tel. (604) 588.1754\_Fax (604) 588.1745  
E-mail: [biessev@direct.ca](mailto:biessev@direct.ca)



**BIESSERVICE SCANDINAVIA**  
*Emmaboda - Svezia*  
Tel. (471).12251\_Fax (471).10005



**BIESSE GROUP UK Ltd.**  
*Daventry, Northants*  
Tel. +44.1327.300366  
Fax +44.1327.705150  
E-mail: [biesseuk@biesse.co.uk](mailto:biesseuk@biesse.co.uk)  
[www.biesse.co.uk](http://www.biesse.co.uk)



**BIESSE GROUP SÜDDEUTSCHLAND GmbH**  
*Elchingen*  
Tel. +49(0).730896060  
Fax +49(0).7308960666  
E-mail: [biesse@biesse.de](mailto:biesse@biesse.de)



**BIESSE GROUP FRANCE**  
*Chaponnay - Lyon*  
Tel. +33.(0)478.96.73.29  
Fax +33.(0)478.96.73.30  
E-mail: [biesse.groupefrance@wanadoo.fr](mailto:biesse.groupefrance@wanadoo.fr)  
[www.biesse-groupefrance.fr](http://www.biesse-groupefrance.fr)



**BIESSE GROUP IBERICA SL**  
*Hospitalet - Barcelona*  
Tel. +34.93.263.10.00  
Fax +34.93.263.38.02  
E-mail: [biesse@biesse.es](mailto:biesse@biesse.es)  
[www.biesse.es](http://www.biesse.es)



**BIESSE GROUP RUSSIA**  
Representative Office  
*Mosca, Russia*  
Tel. +7.095.9565661  
Fax +7.095.9565662  
E-mail: [sales@biesse.ru](mailto:sales@biesse.ru)  
[www.biesse.es](http://www.biesse.es)

Documentazione realizzata  
dagli Uffici Tecnici Biesse Group.  
Editing: Marketing Advertising  
Department.



Biesse  
Biesse Group \_Divisione Legno  
Woodworking machinery

61100 Pesaro \_Italia  
Località Chiusa di Ginestreto  
Via della Meccanica 16  
Tel. +39.0721.4391.00  
Fax +39.0721.453248  
[sales@biesse.it](mailto:sales@biesse.it)  
[www.biesse.it](http://www.biesse.it)

