

# MATRIX *Plus*

Troncatrici automatiche  
Automatic cut-off saws



# STROMAB

MACCHINE PER LA LAVORAZIONE DEL LEGNO

Unità di taglio  
Cutting units

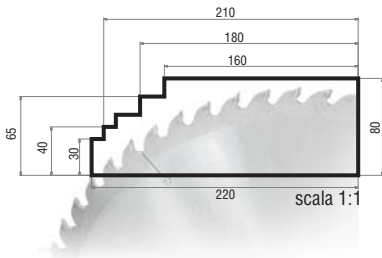

**TR350 - Hp 4**

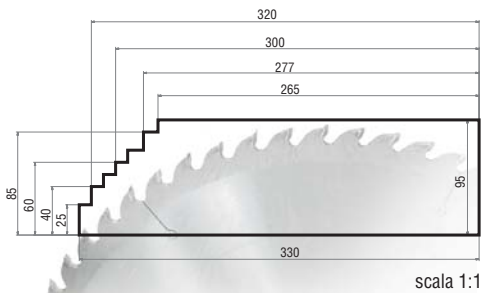

**TR450 - Hp 5,5**

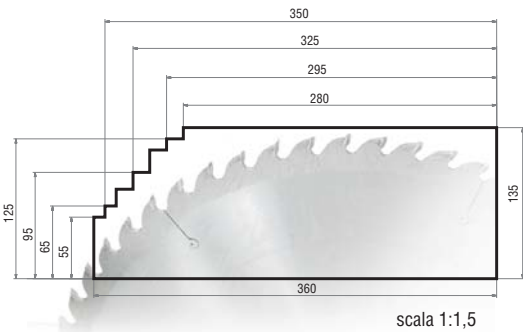

**TR500 - Hp 10**

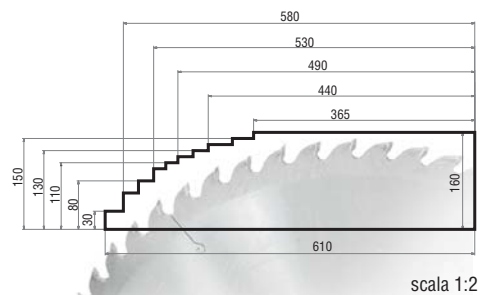

**TR600 - Hp 12,5**

Costruisci il tuo...  
Build-up your...

**MATRIX** *Plus*



MAT

# MATRIX *Plus* 1 - 2

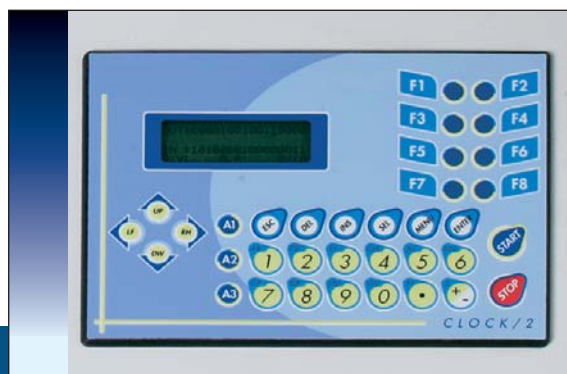

# MATRIX *Plus* 3 - 4

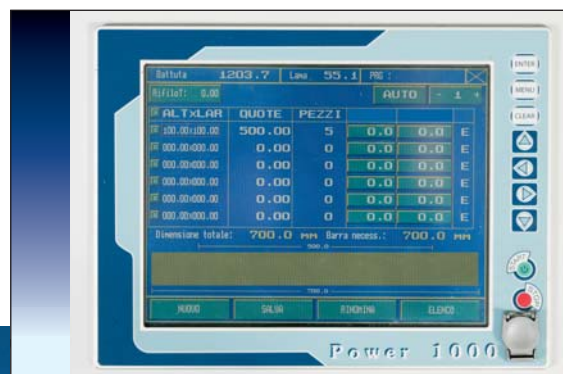

mm 3000 ÷ mm 10000

# MATRIX

# *Plus*

# MATRIX *Plus* 1

Troncatrice automatica con ciclo pre-impostato  
Automatic cut-off saw with pre-set cutting cycle

## GESTIONE E INSERIMENTO DATI

Preparazione cicli di taglio da programmatore a bordo macchina, da PC esterno con collegamento seriale (RS232) e da rete ethernet \*

## MAIN SYSTEM

Cutting cycle (pattern) editing by keypad, remote PC via serial port (RS232) or by Ethernet \*

## SOFTWARE DI LAVORAZIONE:

- A) N° 99 cicli di lavoro programmabili con 15 misure per ciclo  
Cicli di taglio: Lunghezza tavola, rifilo di testa,  
1° misura (linea).....15° misura
- B) N°1 lista di taglio con 100 misure in sequenza

## WORKING SOFTWARE

- A) N° 99 Programmable cutting cycles with 15 sizes (lines) per cycle  
Example of cutting cycle: Board length, trim cut, 1 size (line)...15 size
- B) N° 1 Cutting cycle with 100 programmable sizes to be cutted in sequence

## CARATTERISTICHE TECNICHE

Sistema d'avanzamento a cremagliera di precisione e motore brushless  
Lettura di posizionamento con banda magnetica  
Precisione di posizionamento +/- 0,4 mm.

**Sollevamento pneumatico dello spintore (1)**

## TECHNICAL FEATURES

Feeding system featuring precision rack and brushless motor  
Positioning reading on magnetic stripe  
Positioning precision +/- 0,4 mm.

**Pneumatic rising of the pusher at the end of the cutting cycle with overhead returning (1)**



## UTILIZZAZIONE

Produzione di pallets, imballaggi, arredo giardino ed urbano e serramenti

## APPLICATIONS

Production of pallets, windows, packaging, furniture and garden components

\* Opzionale  
\* On request

# MATRIX *Plus* 2

Troncatrice automatica con ottimizzazione per massima misura  
Automatic cut-off saw with optimization by longest size

## GESTIONE E INSERIMENTO DATI

Preparazione cicli di taglio da programmatore a bordo macchina, da PC esterno con collegamento seriale (RS232) e da rete ethernet \*

## MAIN SYSTEM

Cutting cycle (pattern) editing by keypad, by remote PC via serial port(RS232) or by Ethernet \*

## SOFTWARE DI LAVORAZIONE

- A) N° 99 cicli di lavoro programmabili con 15 misure per ciclo  
Cicli di taglio: Lunghezza tavola, rifilo di testa,  
1° misura (linea).....15° misura
- B) N°1 lista di taglio con 100 misure in sequenza
- C) **Ottimizzazione per massima misura (max. 100 misure)**

## WORKING SOFTWARE

- A) N° 99 Programmable cutting cycles with 15 sizes (lines) per cycle  
Example of cutting cycle: Board length, trim cut, 1 size (line)...15 size
- B) N° 1 Cutting cycle with 100 programmable sizes to be cutted in sequence
- C) **Optimization by longest size in the list (max. 100 sizes)**

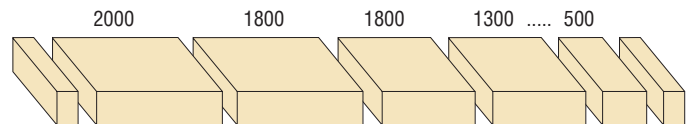

## CARATTERISTICHE TECNICHE

Sistema d'avanzamento a cremagliera di precisione e motore brushless  
Lettura di posizionamento con banda magnetica  
Precisione di posizionamento +/- 0,4 mm.

**Sollevamento pneumatico dello spintore con sensore di misurazione pezzo (2)**

## TECHNICAL FEATURES

Feeding system featuring precision rack and brushless motor  
Positioning reading on magnetic stripe  
Positioning precision +/- 0,4 mm.

**Pneumatic rising of the pusher at the end of the cutting cycle with overhead returning and measuring sensor (2)**

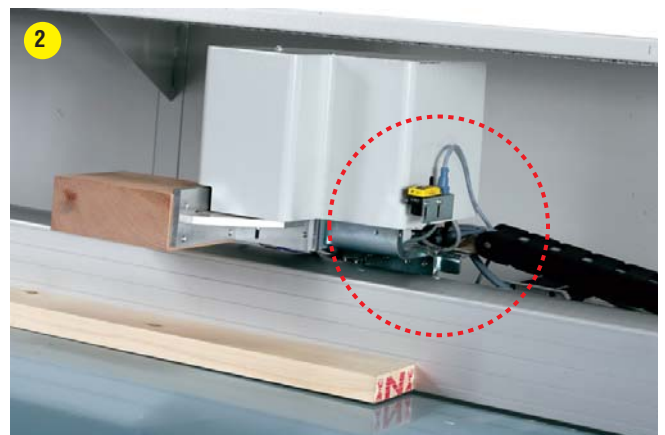

## UTILIZZAZIONE

Produzione di pallets, imballaggi, arredo giardino ed urbano e serramenti

## APPLICATIONS

Production of pallets, windows, packaging, furniture and garden components



# MATRIX *Plus* 3

Troncatrice automatica con ottimizzazione totale  
Automatic cut-off saw with total optimization

## GESTIONE E INSERIMENTO DATI

Programmatore con monitor "touch-screen"  
Preparazione ed inserimento liste di taglio da programmatore a bordo macchina, da PC tramite USB e da rete ethernet \*  
Software per programmazione da PC esterno

## MAIN SYSTEM

Touch screen control unit  
Cutting list editing by keypad, by remote PC via USB port or by Ethernet \*  
Software for remote programming included

## SOFTWARE DI LAVORAZIONE

N° 5 opzioni di ottimizzazione:  
- misura maggiore  
- minimo scarto  
- misura prioritaria  
- per volumi  
- per rendimento economico

## WORKING SOFTWARE

5 optimizing criterias:  
- longest length  
- minimum waste  
- priority length  
- volume  
- value (profitability)

## CARATTERISTICHE TECNICHE

Sistema d'avanzamento a cremagliera di precisione e motore brushless  
Lettura di posizionamento con banda magnetica  
Precisione di posizionamento +/- 0,4 mm.  
**Sollevamento pneumatico dello spintore con sensore di misurazione pezzo (3)**

## TECHNICAL FEATURES

Feeding system featuring precision rack and brushless motor  
Positioning reading on magnetic stripe  
Positioning precision +/- 0,4 mm.  
**Pneumatic rising of the pusher at the end of the cutting cycle with overhead returning and measuring sensor (3)**



## UTILIZZAZIONE

Produzione di pallets, imballaggi, arredo giardino ed urbano e serramenti in lamellare

## APPLICATIONS

Pallets, packaging, furniture and garden furniture, window and door elements

\* Opzionale  
\* On request

# MATRIX *Plus* 4

Troncatrice automatica con ottimizzazione totale ed eliminazione difetti  
Automatic cut-off saw with total optimization and defect removal

## GESTIONE E INSERIMENTO DATI

Programmatore con monitor "touch-screen"  
Preparazione ed inserimento liste di taglio da programmatore a bordo macchina, da PC tramite USB e da rete ethernet \*  
Software per programmazione da PC esterno

## MAIN SYSTEM

Touch screen control unit  
Cutting list editing by keypad, by remote PC via USB port or by Ethernet \*  
Software for remote programming included

## SOFTWARE DI LAVORAZIONE

N° 5 opzioni di ottimizzazione:  
- misura maggiore  
- minimo scarto  
- misura prioritaria  
- per volumi  
- per rendimento economico

## N° 3 gradi di qualità del legno

## WORKING SOFTWARE

5 optimizing criterias:  
- longest length  
- minimum waste  
- priority length  
- volume  
- value (profitability)

## 3 Quality grades

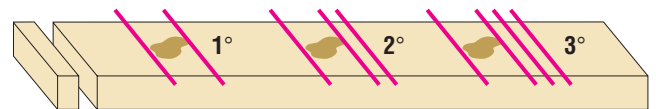

## CARATTERISTICHE TECNICHE

Sistema d'avanzamento a cremagliera di precisione e motore brushless  
Lettura di posizionamento con banda magnetica  
Precisione di posizionamento +/- 0,4 mm.  
**Sollevamento pneumatico dello spintore con sensore di misurazione pezzo e telecamera per identificazione difetti tramite lettura gesso (4)**

## TECHNICAL FEATURES

Feeding system featuring precision rack and brushless motor  
Positioning reading on magnetic stripe  
Positioning precision +/- 0,4 mm.  
**Pneumatic rising of the pusher at the end of the cutting cycle with overhead returning and measuring sensor, including camera for chalk marks detection (4)**

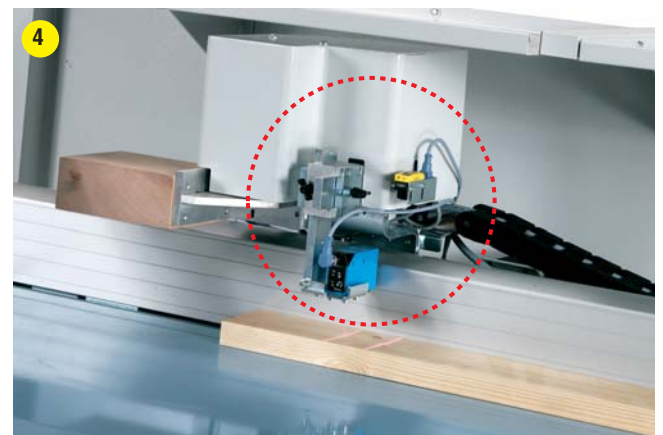

## UTILIZZAZIONE

Produzione di pallets, imballaggi, arredo giardino ed urbano e serramenti in lamellare

## APPLICATIONS

Pallets, packaging, furniture and garden furniture, window and door elements

# MATRIX *Plus*

## CARICATORE AUTOMATICO AUTOMATIC LOADING SYSTEM

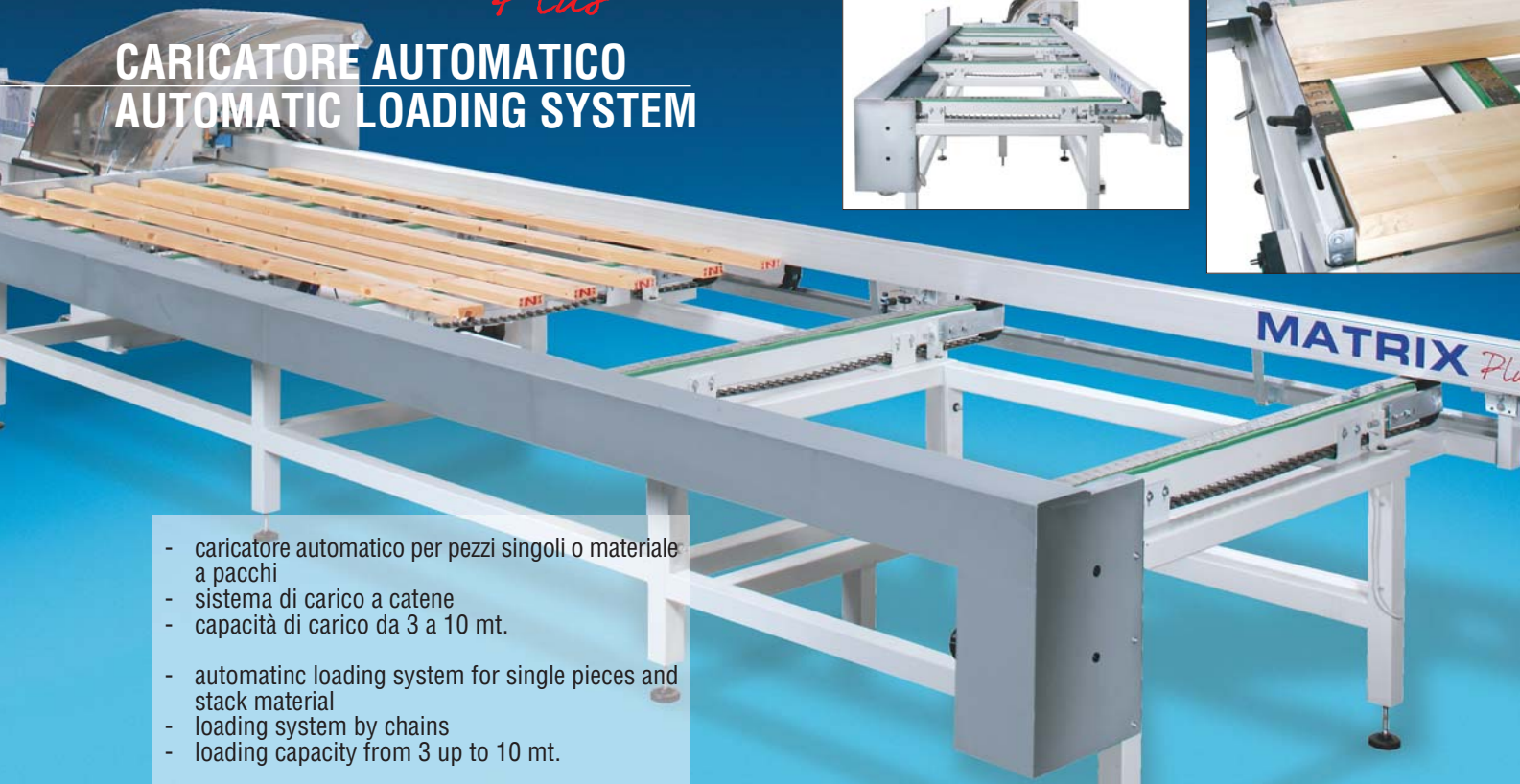

- caricatore automatico per pezzi singoli o materiale a pacchi
- sistema di carico a catene
- capacità di carico da 3 a 10 mt.
- automatic loading system for single pieces and stack material
- loading system by chains
- loading capacity from 3 up to 10 mt.

## SELEZIONATORE ELETTRONICO CON TAPPETO ED ESPULSORI RAPIDI ELECTRONIC WORKPIECE SORTER WITH BELT AND RAPID KICKERS

- Tappeto a velocità variabile 0-120 mt./min.
- Accoppiamento misura/espulsore direttamente da lista di taglio
- Belt with variable speed 0-120 mt./min.
- Selection size/kicker while editing the list





# ACCESSORI / OPTIONS



Pinza elettronica  
Electronic tail grip



Pressore laterale interno  
Inner side clamp

Pressore verticale esterno  
Outer vertical clamp

Botola espulsione rifili e scarti (chiusa)  
Trap door for trim and waste ejection (close)

Botola espulsione rifili e scarti (aperta)  
Trap door for trim and waste ejection (open)



PC industriale in ambiente Window  
Industrial PC with Windows operating system



Piano di raccolta in uscita  
Outfeed flat table



Stampante di etichette  
Label printer



Stampante a getto d'inchiostro  
Inkjet printer

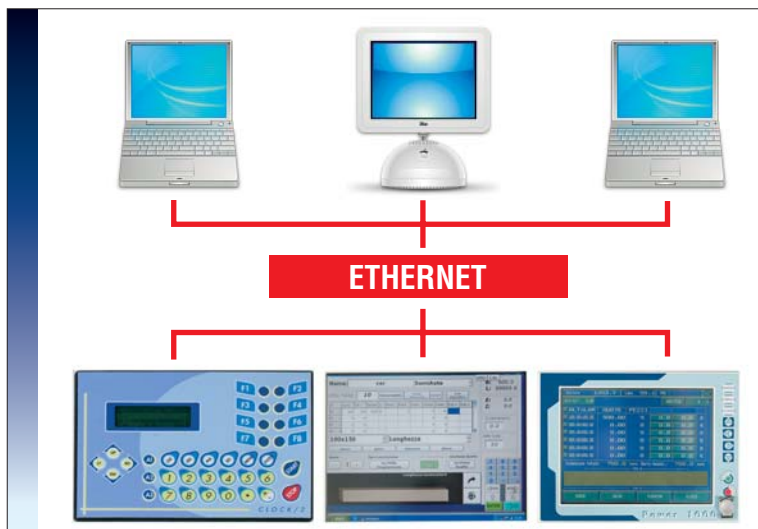

Scheda ethernet  
Ethernet

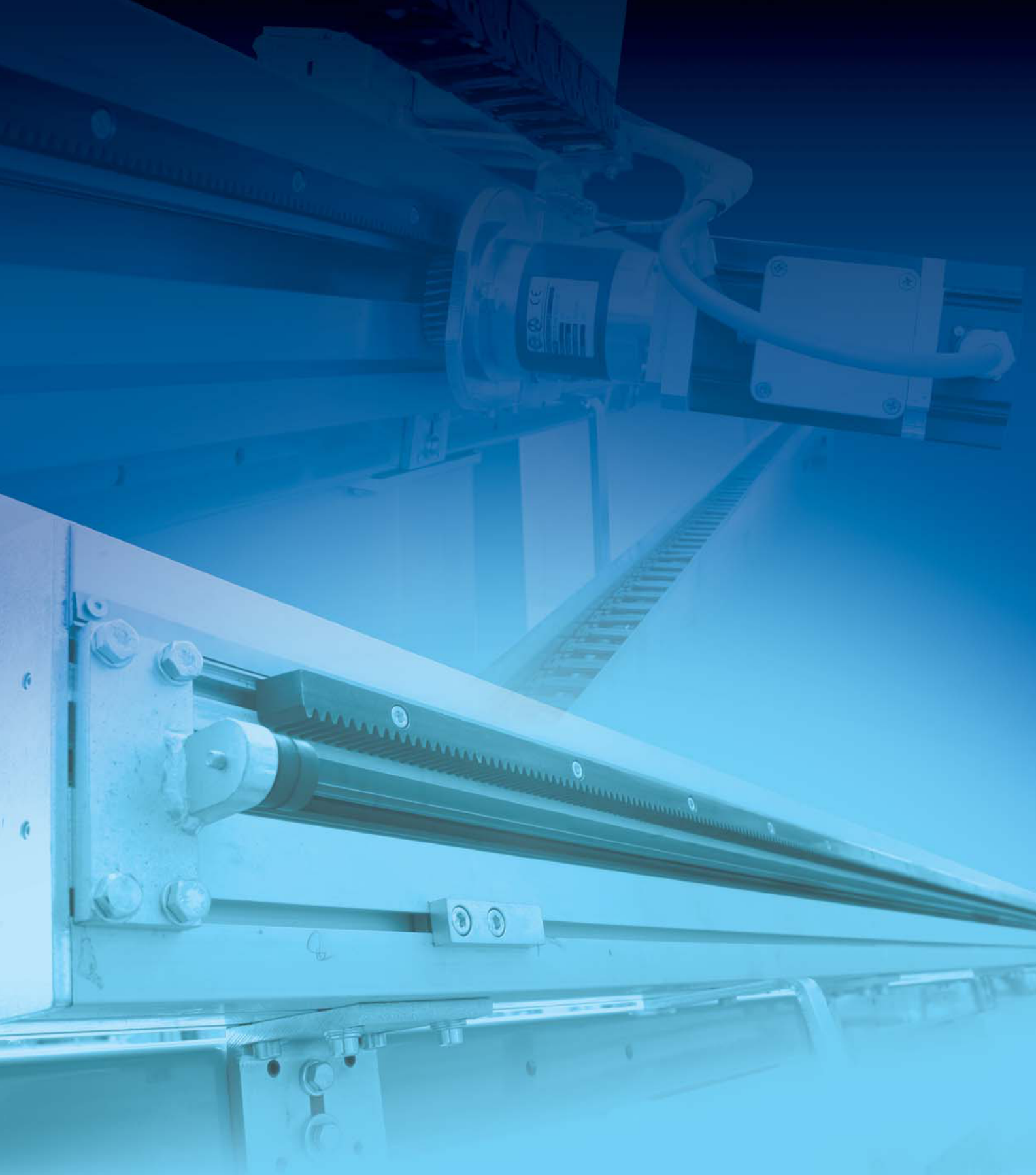

I DATI TECNICI NON SONO IMPEGNATIVI E POSSONO ESSERE VARIATI PER MIGLIORAMENTI.  
TECHNICAL DATA ARE NOT BINDING AND MAY BE ALTERED DURING CONSTRUCTION FOR IMPROVEMENTS.  
LES DONNEES TECHNIQUES NE SONT PAS CONTRACTUELLES ET PEUVENT ETRE MODIFIEES  
DANS UNE OPTIQUE D'AMELIORATION CON DERECHO DE APORTAR PERFECCIONAMIENTOS TECNICOS.

# STROMAB

MACCHINE PER LA LAVORAZIONE DEL LEGNO

