

STEFANI

**STEFANI**



STEFANI



# STEFANI

**STEFANI**

Macchine e sistemi di squadratura per l'industria del mobile  
Combined edgebanding and squaring machines and systems for the furniture industry  
Formatbearbeitungs- und Kantenverleimmaschinen und -Anlagen für die Möbelindustrie  
Machines et systèmes de façonnage/placage des chants pour l'industrie du meuble  
Máquinas y sistemas de escuadradoras y chaepadoras para la industria del mueble

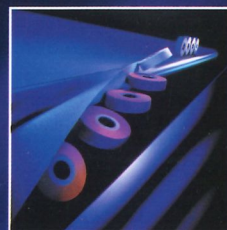

## Lo specialista italiano nella produzione di macchine squadratrici

Cinquant'anni di esperienza nel settore delle macchine per la lavorazione del legno, migliaia di bordatrici e squadratrici operanti in tutto il mondo, hanno reso il marchio STEFANI uno dei più conosciuti ed apprezzati a livello internazionale, sinonimo di innovazione tecnologica, affidabilità, elevati standard qualitativi. STEFANI è il partner ideale per la grande azienda del mobile che richiede macchine ed impianti ad elevata capacità produttiva.

## Italy's leading squaring/edge banding machine specialist

Fifty years' experience in the woodworking machinery industry, thousands of edge banding and squaring/edge banding machines sold throughout the world, have made the STEFANI name one of the most well-known and esteemed at international level. A brand synonymous with technical innovation, reliability and high quality standards, STEFANI is the ideal partner for large-scale furniture makers who require machines and systems with high output capacities.

## Der italienische spezialist auf Kantenanleimmaschinen

Fünzig Jahre Erfahrung im Bereich der Holzbearbeitungsmaschinen und Tausende von Kantenanleimmaschinen und Formatbearbeitungs-/Kantenanleimmaschinen weltweit im Einsatz haben den Namen STEFANI zu internationaler Anerkennung verholfen, und so bürgt dieser Name heute für Innovation, Zuverlässigkeit und hohen Qualitätsstandard. STEFANI ist der ideale Partner für den großen Möbelhersteller, der hochleistungsfähige Maschinen und Anlagen fordert.

## Le spécialiste italien pour les machines façonneuses-plaqueuses

Cinquante ans d'expérience dans le secteur des machines pour l'usinage du bois, des milliers de plaqueuses de chants et de façonneuses-plaqueuses de chants vendues dans le monde entier ont fait de STEFANI l'une des marques les plus connues et appréciées au niveau international, un synonyme d'innovation technologique, de fiabilité, de standards qualitatifs élevés. STEFANI est le partenaire idéal pour les grandes usines de fabrication de meubles qui demandent des machines et des installations ayant une capacité de production très élevée.

## El especialista italiano en la production de maquinas esquadradoraschapeadoras

Cincuenta años de experiencia en el sector de las máquinas para la elaboración de la madera, miles de chapeadoras y esquadradoras-chapeadoras en función en todo el mundo han hecho de la marca STEFANI una de las más conocidas y apreciadas a nivel internacional, sinónimo de innovación tecnológica, fiabilidad, estándares de calidad elevados. STEFANI es el soporte ideal de la grande empresa de muebles que necesita máquinas e instalaciones con una alta capacidad productiva.



# STEFFANI

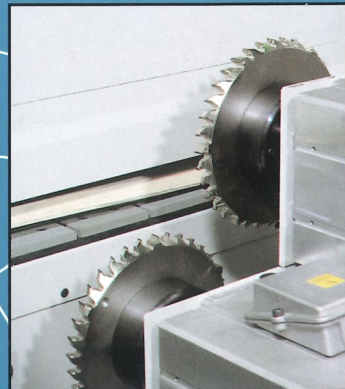
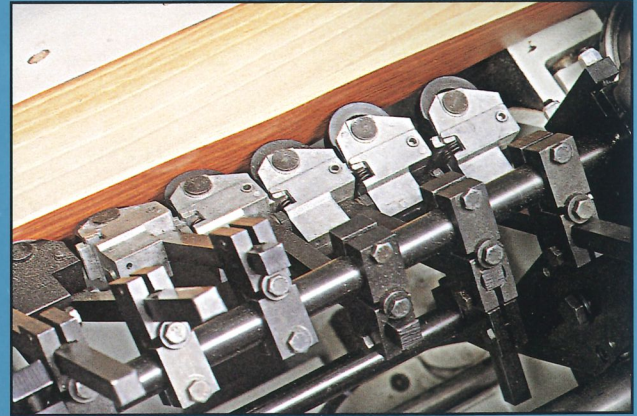
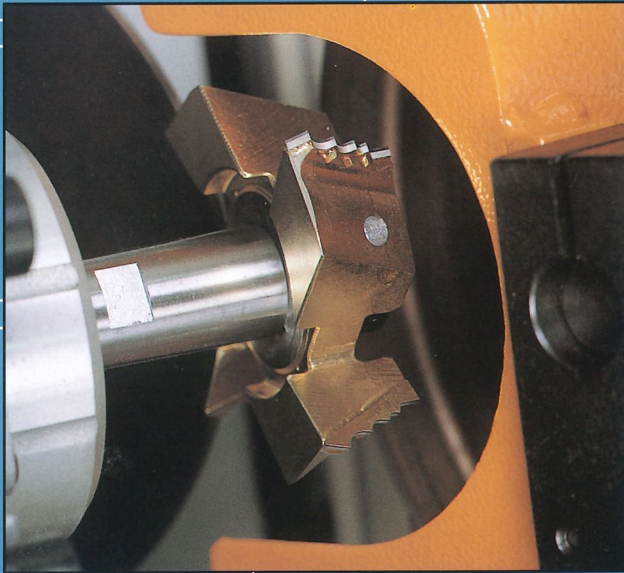
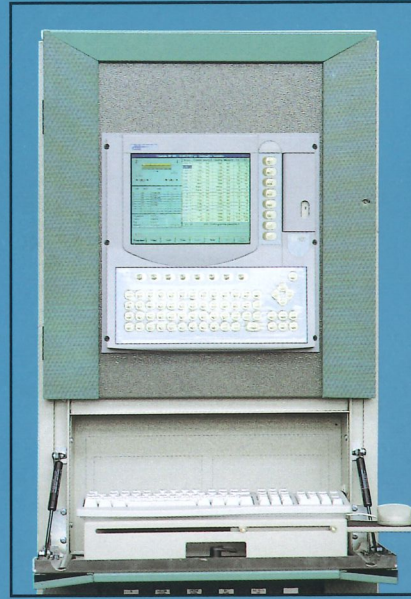
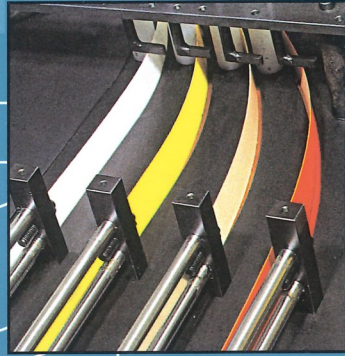

INTEGRA IN ACCESSORI - DICI						
Riga	Codice S.	Codice P.	lunghezza	larghezza	spessore	Sp. Bordo Lxh. Sp. Bordo Lxh. Lev.
01			2333	0	800	0 200 0 100 0
02			2311	0	800	0 200 0 100 0
1 / 400						
1 / 400 Numero della riga di distrib.						
E. STEFFANI - MACCHINE S.p.A.						
Fin	Capo	Invece	Cambia	Marca	Torna	Successivo
End						Uscita



# STEFANI

**Bordatrici automatiche  
monolaterali**

**Automatic single-sided  
edge banders**

**Einseitige  
Kantenleimautomaten**

**Plaqueuses de chants  
automatiques monolatérales**

**Chapeadoras automáticas  
monolaterales**

**Monomatic**

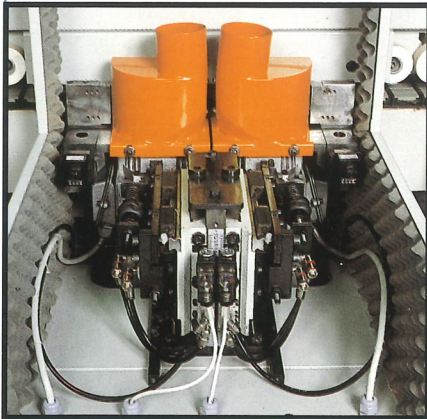

**Bordatrici automatiche  
bilaterali**

**Automatic double-sided  
edge banders**

**Doppelseitige  
Kantenleimautomaten**

**Plaqueuses de chants  
automatiques bilatérales**

**Chapeadoras automáticas  
bilaterales**

**Ibimatic**

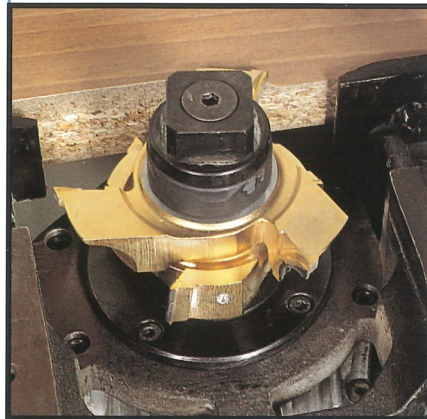

**Squadrabordatrici  
automatiche**

**Automatic squaring/edge banding  
machines**

**Doppelseitige Formatbearbeitungs-  
und Kantenleimautomaten**

**Façonneuses-plaqueuses  
de chants automatiques**

**Escuadradoras - chapeadoras  
automáticas**

**Major**

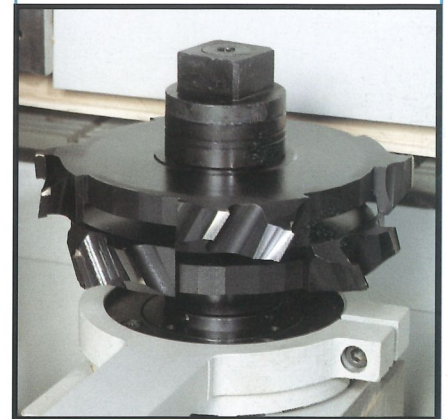



## Monomatic

### La scelta superiore

Vi sono attrezzature industriali alle quali vengono richieste prestazioni superiori in termini di produttività, flessibilità e qualità delle lavorazioni. MONOMATIC fa parte di questa categoria, una categoria superiore che nasce dall'esperienza STEFANI di oltre cinquant'anni nel settore della bordatura del pannello.

### The superior choice

From some industrial machines, you expect only superior performance in terms of productivity, flexibility and quality. MONOMATIC belongs to this superior category which comes from STEFANI's 50-year experience in panel edging.

### Die Wahl hochwertiger Leistungen

Es gibt industrielle Ausrüstungen, von denen man überdurchschnittliche Leistungen erwartet, was Produktivität, Flexibilität und Arbeitsqualität angeht. MONOMATIC gehört dieser Kategorie an, einer überdurchschnittlichen Kategorie, die das Ergebnis der über fünfzigjährigen Erfahrung ist, die STEFANI auf dem Gebiet des Kantenleimens gesammelt hat.

### Le choix supérieur

Il existe des équipements industriels auxquels on demande des performances supérieures en termes de productivité, de polyvalence et de qualité des usinages. MONOMATIC fait partie de cette catégorie, une catégorie supérieure qui est le résultat de l'expérience de plus de cinquante ans de STEFANI dans le secteur du placage de panneaux.

### La elección superior

Hay equipamientos industriales para los que se necesitan prestaciones superiores en cuanto a producción, flexibilidad y calidad de los trabajos. MONOMATIC forma parte de esta categoría, una categoría superior que nace de más de cincuenta años de experiencia STEFANI en el sector del chapeado del tablero.

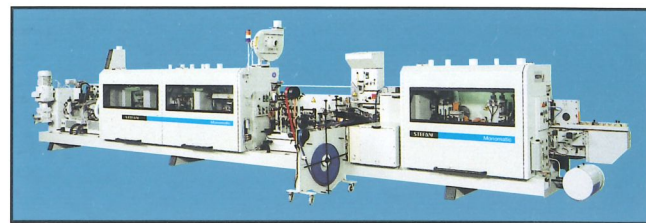

Monomatic Softforming

Cingolo di traino  
Feed track  
Vorschubkette  
Châine d'entraînement  
Oruga de tracción

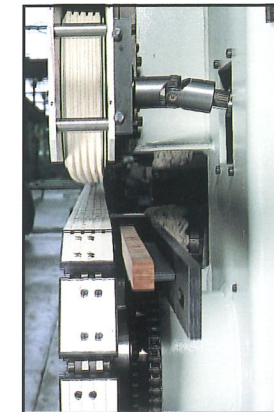
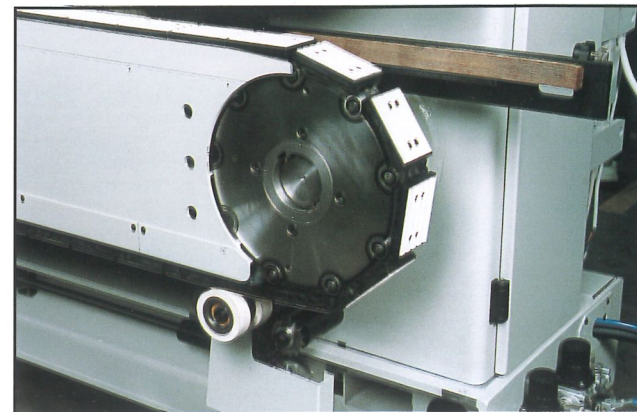

Pressore superiore  
Top presser  
Oberdruckbrücke  
Presseur supérieur  
Prensor superior

Sistema di ammortizzamento del cingolo

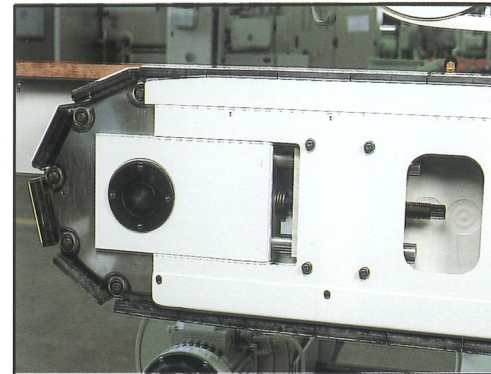

Feed track shock-absorption system

Dämpfungssystem der Vorschubkette

Système d'amortissement de la chaîne

Sistema de amortiguación de la oruga

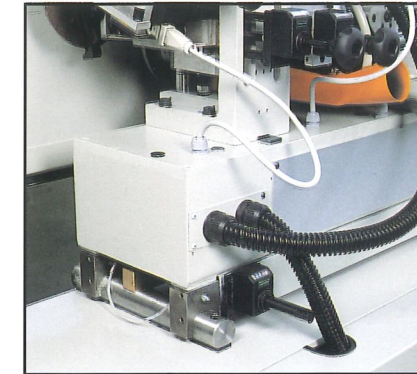

Sovratavole  
Top tables  
Auflagetische  
Tiroirs porte groupes  
Mesas superiores

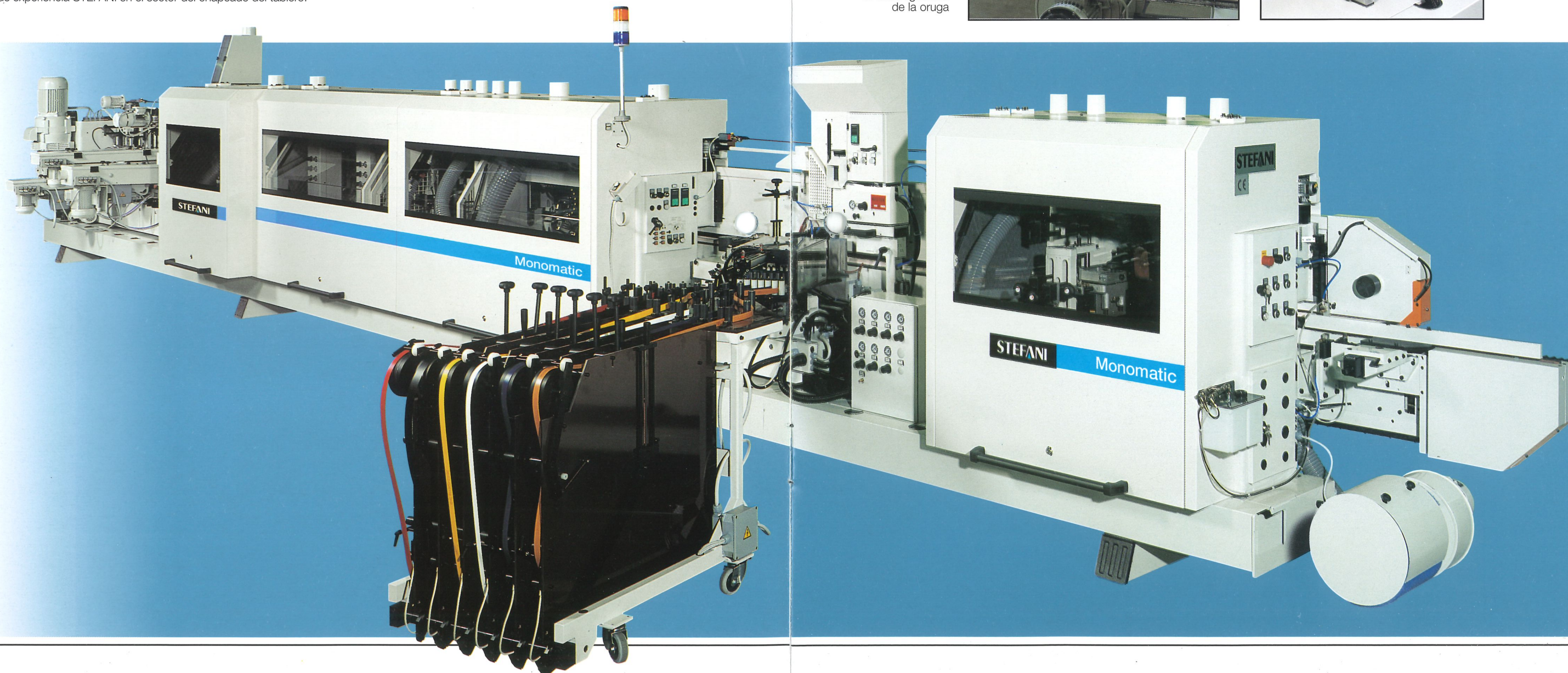



Bordatrici  
automatiche  
bilaterali

Automatic  
double-sided  
edge banders

Doppelseitige  
Kantenleimautomaten

Plaqueuses de chants  
automatiques  
bilatérales

Chapeadoras  
automáticas  
bilaterales

## Ibimatic

### Superiore in tutto

IBIMATIC è studiata per durare nel tempo, per essere utilizzata al massimo della capacità ottenendo sempre una qualità di finitura impeccabile. Ogni particolare della struttura è realizzato pensando alle più difficili condizioni di impiego in modo da garantire un'elevata qualità anche in caso di lavorazioni molto intensive.

### Simply the best

IBIMATIC is designed to last and to provide top performance for a perfect quality finish every time. Every part of it is designed for the most strenuous working conditions to guarantee high quality for even the largest volumes of panel production.

### In jeder hinsicht das beste

IBIMATIC ist für dauerhaften Betrieb und Höchstleistungen konzipiert und gewährleistet stets einwandfreie Verarbeitungsqualität. Alle Bestandteile des Aufbaus sind für die schwierigsten Einsatzbedingungen ausgelegt, um auch bei den anspruchsvollsten Bearbeitungen höchste Qualität zu erzielen.

### Tout simplement la meilleure

IBIMATIC a été conçue pour durer dans le temps, pour être utilisée au maximum de ses capacités en obtenant toujours une finition de qualité impeccable. Chaque détail de la structure est réalisé en pensant aux conditions de service les plus dures, pour pouvoir garantir un travail de haute qualité même en cas d'usinages très intensifs.

### Superior en todo

IBIMATIC está concebida para durar en el tiempo, para ser empleada aprovechando al máximo sus capacidades y obtener siempre un acabado de excelente calidad. Todo detalle de su estructura está realizado considerando las condiciones de empleo más difíciles para asegurar una alta calidad hasta en caso de operaciones especialmente intensivas.

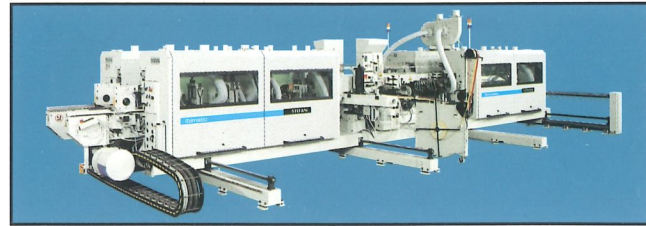

Ibimatic Softforming

Cingolo di traino

Feed track

Vorschubkette

Chaîne d'entraînement

Oruga de tracción

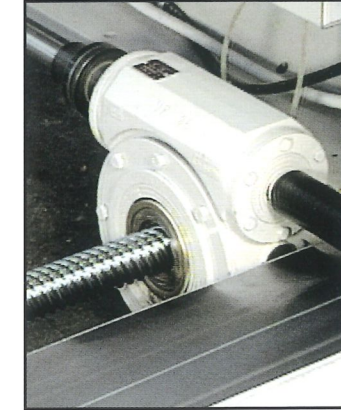
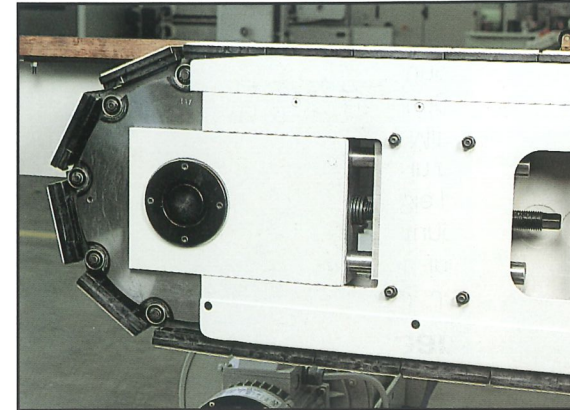

Vite a ricircolo  
di sfere

Recirculating  
ball screw

Kugelumlaufspindel

Vis à recirculation  
de billes

Tornillo  
de recirculación  
de bolas

Pignone catena

Chain sprocket

Kettenrad

Pignon de la chaîne

Piñón cadena

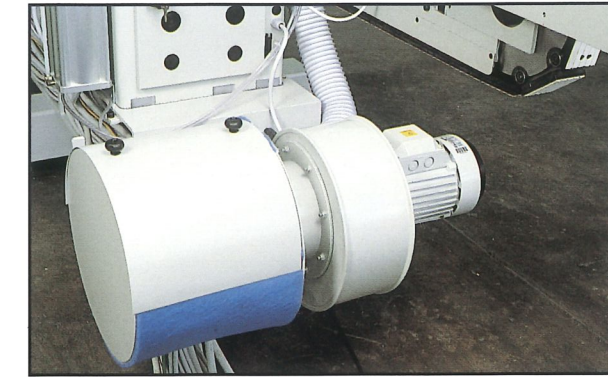
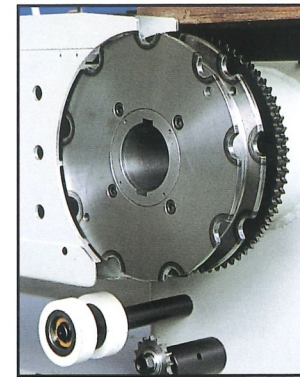

Sistema  
di pressurizzazione  
del cingolo

Feed track  
pressurisation system

Vorschubkettendrucker-  
egelungssystem

Système  
de pressurisation  
de la chaîne

Sistema  
de presurización  
de la oruga

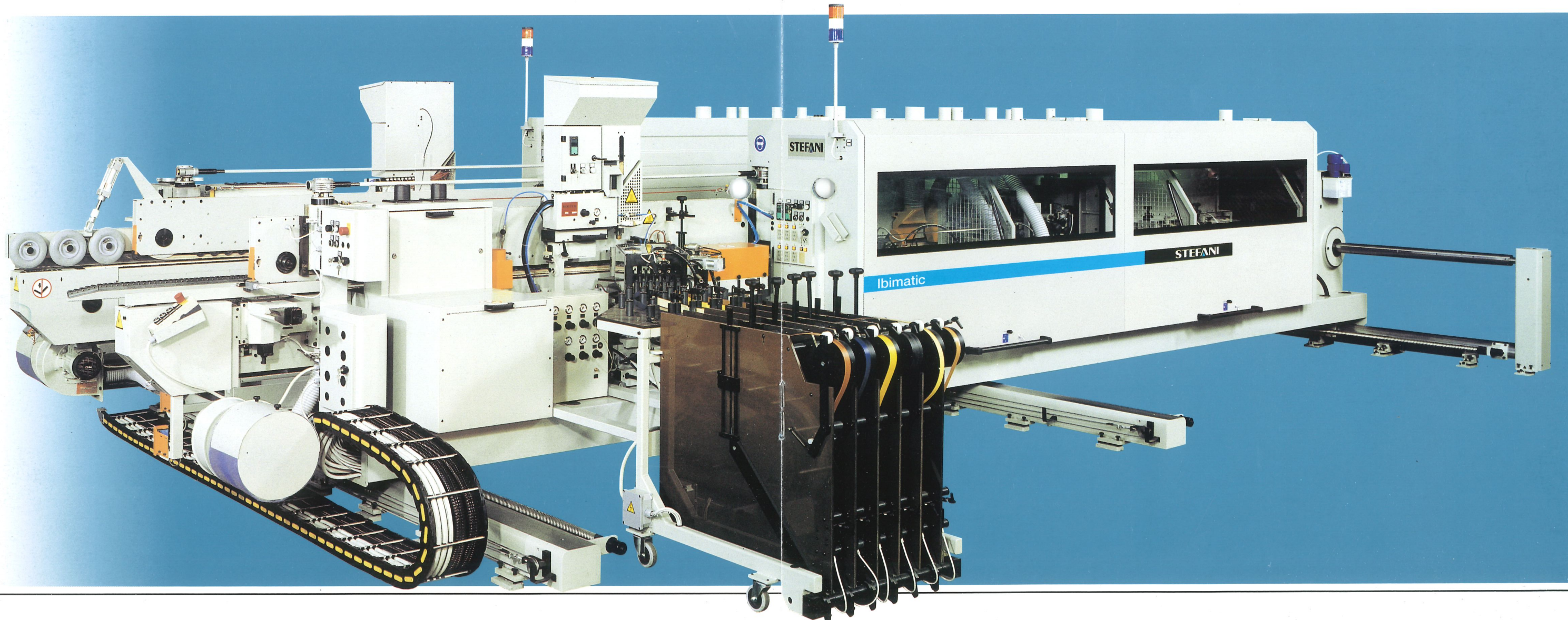



## Major

### Sinonimo di precisione

MAJOR è la sintesi dell'esperienza STEFANI nel settore della squadrabordatura. Le soluzioni tecniche adottate sono il risultato di oltre cinquant'anni di esperienza sul campo ed assicurano la massima precisione di lavorazione sia nella fase di squadatura che in quella di bordatura del pannello.

### Synonymous with precision

MAJOR is the embodiment of STEFANI's many years of experience in the panel squaring and edge banding industry. The technical solutions implemented in 50 years in the field are a guarantee of the highest working precision in both panel squaring panel edging operations.

### Gleichbedeutend mit Präzision

MAJOR ist die Synthese der Erfahrung von STEFANI im Bereich der Format- und Kantenbearbeitung. Die technischen Lösungen sind das Ergebnis einer über fünfzigjährigen Erfahrung in diesem Bereich und gewährleisten maximale Arbeitspräzision, sowohl bei der Formatbearbeitung als auch beim Anleimen.

### Synonyme de précision

MAJOR représente la synthèse de l'expérience STEFANI dans le secteur du façonnage-placage. Les solutions techniques adoptées sont le résultat de plus de cinquante ans d'expérience sur le terrain. Elles assurent le maximum de précision d'usinage en phase de façonnage comme en phase de placage du panneau.

### Sinónimo de precisión

MAJOR es la síntesis de la experiencia STEFANI en el sector del escuadrado/chapeado. Las soluciones técnicas adoptadas son el resultado de más de cincuenta años de experiencia en el sector y aseguran la máxima precisión de trabajo en ambas fases, la de escuadrado y la de chapeado del tablero.

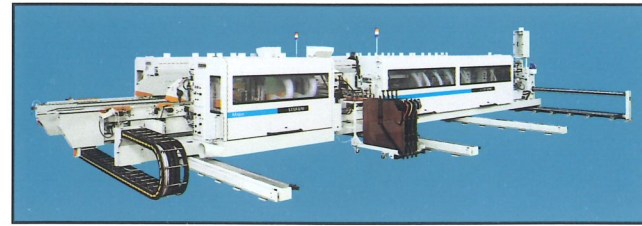

Major Softforming

Cingolo di traino  
Feed track  
Vorschubkette  
Châîne d'entraînement  
Oruga de tracción

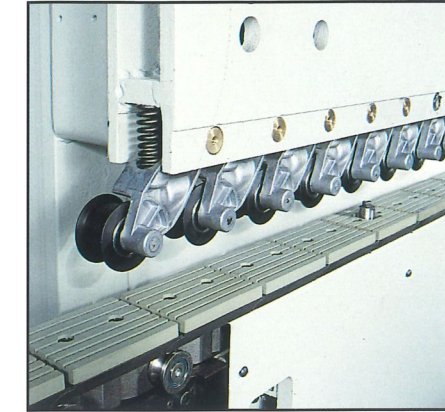
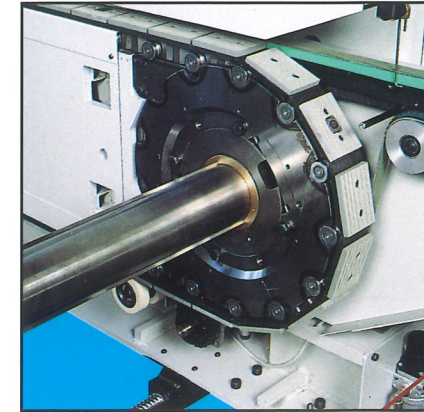

Pressore superiore  
a cinghia  
Top presser belt  
Riemen-Oberdruckbrücke  
Presseur supérieur  
à courroie  
Prensor superior  
de correa

Montante mobile  
Mobile upright  
Beweglicher  
Ständer  
Montant mobile  
Montante móvil

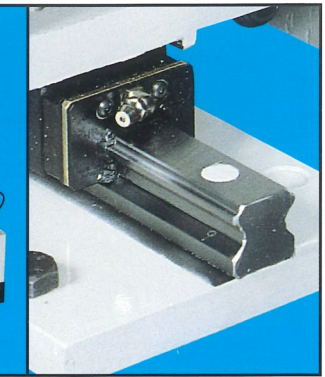
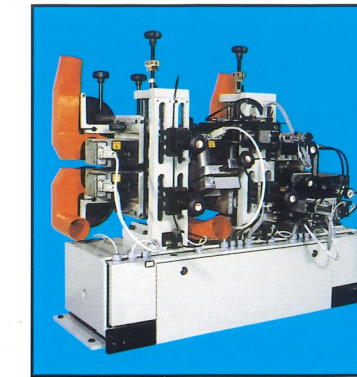
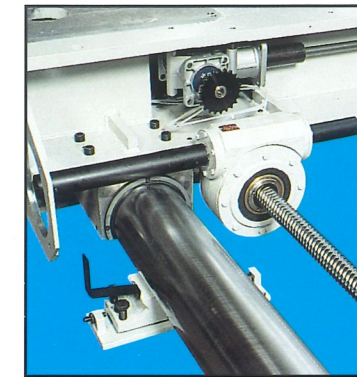

Sovratavole  
Top tables  
Auflagetische  
Tiroirs  
porte groupes  
Mesas  
superiores

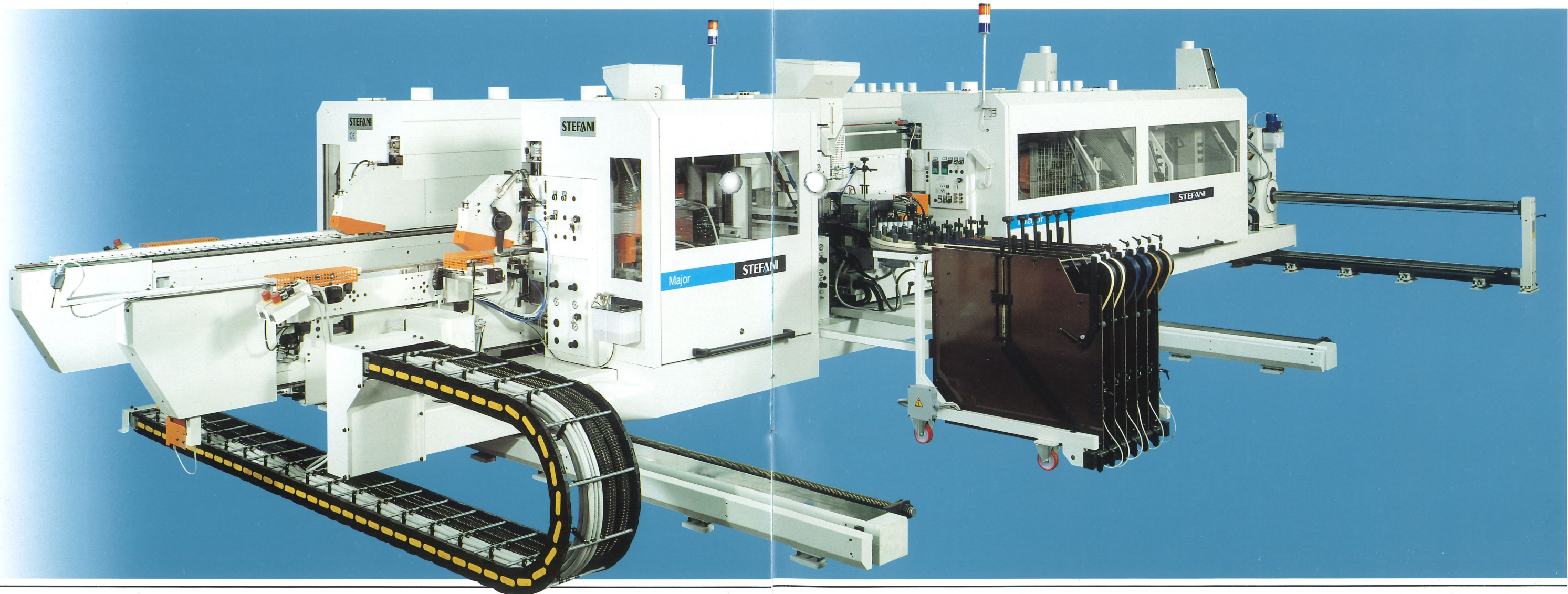



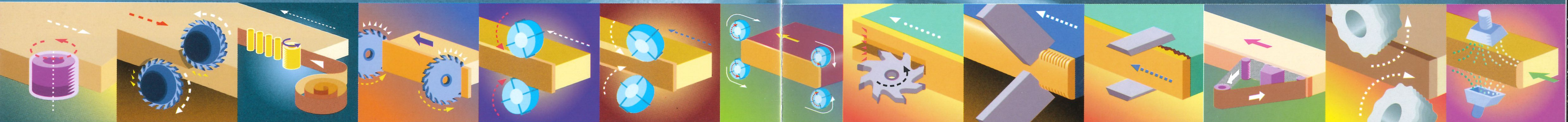
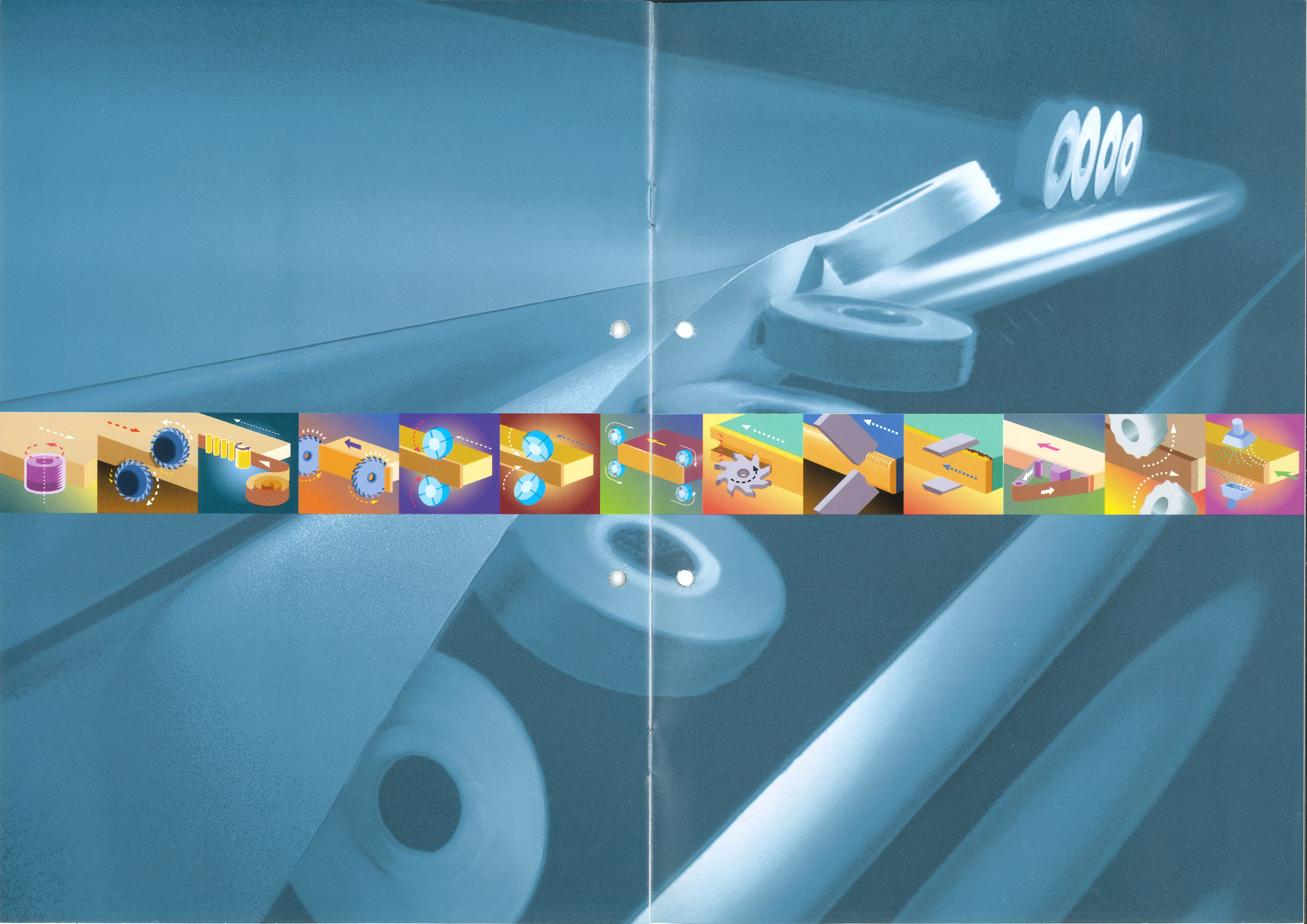



**www.scm**

**DMC**  
**GABBIANI**  
MACCHINE

**IDM**

**MAHROS**

**MORBIDELLI**

**ROUYECH**

**STEFANI**

**scm group**  
engineering

**scm**

*MiniMax*

**scm e group**

## Le macchine per la lavorazione del legno più vendute nel mondo

Da 50 anni le aziende del Gruppo SCM offrono soluzioni avanzate nel settore della lavorazione del legno: due milioni di macchine installate in più di cento paesi, 2000 dipendenti, 12 stabilimenti di produzione e un'esportazione che copre il 70% della produzione. Il Gruppo SCM opera direttamente, attraverso proprie filiali, in Germania, Francia, Spagna, Gran Bretagna, Olanda, Romania, Polonia, Russia, Canada, USA, Singapore, Hong Kong, Cina e Giappone; in tutto il mondo è presente con una rete qualificata di 350 concessionari ed agenti.

## The world's best selling woodworking machinery

For over 50 years the SCM Group companies have offered the most advanced solutions to the woodworking industry: two million machines installed in over 100 countries, 12 factories, 2000 employees and 70% of production exported. The SCM Group products are distributed worldwide through subsidiaries in Germany, France, Spain, Great Britain, Netherlands, Rumania, Poland, Russia, Canada, USA, Singapore, Hong Kong, China and Japan. Its global presence is also supported by a network of 350 qualified sole agents and distributors.

## Weltweit die grösste Palette an Holzbearbeitungsmaschinen aus einer Hand

Seit über 50 Jahren prägen die Unternehmen der SCM GROUP mit innovativen Lösungen die Entwicklung bei Holzbearbeitungsmaschinen. Der grosse Markterfolg, von dem auch Sie profitieren können, in Zahlen: Rund 2 Millionen Maschinen in mehr als 120 Ländern, 12 Produktionsstätten, über 2000 Mitarbeiter, 70% Exportanteil! Der Vertrieb sowie die Betreuung der Kunden erfolgen weltweit über eigene Niederlassungen in Deutschland, Frankreich, Spanien, Großbritannien, Holland, Rumänien, Polen, Russland, Kanada, USA, Singapur, Hong Kong, China und Japan. Diese weltweite Präsenz wird zudem über ein Netz von 350 qualifizierten Handelsvertretungen sowie unzählige Maschinenfachhändler unterstützt.

## Les machines pour le travail du bois les plus vendues dans le monde

Depuis 50 ans, les Sociétés du Groupe SCM proposent les solutions les plus avancées dans le secteur des machines pour le travail du bois: deux millions de machines installées dans plus de cent pays, un effectif de plus de 2000 employés, 12 établissements de production et une exportation couvrant 70% de sa production. Le Groupe SCM opère directement par l'intermédiaire de ses propres filiales en Allemagne, France, Espagne, Grande Bretagne, Hollande, Roumanie, Pologne, Russie, Canada, USA, Singapour, Hong Kong, Chine et Japon. Le Groupe SCM est présent dans le monde entier avec un réseau qualifié de 350 concessionnaires et agents.

## Las máquinas para trabajar la madera más vendidas en el mundo

Hace 50 años que las empresas del Grupo SCM ofrecen las soluciones más avanzadas en el sector de mecanización para trabajar la madera: dos millones de máquinas instaladas en más de cien países más de 2000 empleados, 12 fabricas y una exportación que cubre el 70% de su producción. El Grupo SCM realiza sus transacciones comerciales directamente mediante sus filiales en Alemania, Francia, España, Gran Bretaña, Holanda, Rumania, Polonia, Rusia, Canadá, EE.UU., Singapur, Hong Kong, China y Japón. Está presente en todo el mundo con una red cualificada de 350 concesionarias y agentes.



# STEFANI



**STEFANI**