

Cutting & better

Mehr als nur ein sauberer Schnitt.



Kreissägeblätter - Katalog

2011



„Think global - act local“

Das Traditionsunternehmen A K E

A|K|E ist ein familiengeführtes, mittelständisches Unternehmen mit internationaler Ausrichtung. Unsere Aufstellung bietet unseren Kunden entscheidende Vorteile. Sie finden die Vielfalt und Kompetenz eines Großen und profitieren von der Schnelligkeit und Flexibilität eines Kleinen. Unsere Spezialisierung, die sprichwörtliche Präzision, die Innovationsfreude und ein immenser Erfahrungsschatz, bringen unsere Kunden an die Spitze.

Seit über 50 Jahren steht A|K|E für höchste Qualität bei Industrie und Handwerk. Heute ist A|K|E einer der weltweit führenden Hersteller von Kreissägeblättern und Fräswerkzeugen.

Ob individuelle Werkzeuge oder anspruchsvollste Standards: die Lösung heißt A|K|E.



Stammsitz Balingen (Baden-Württemberg)



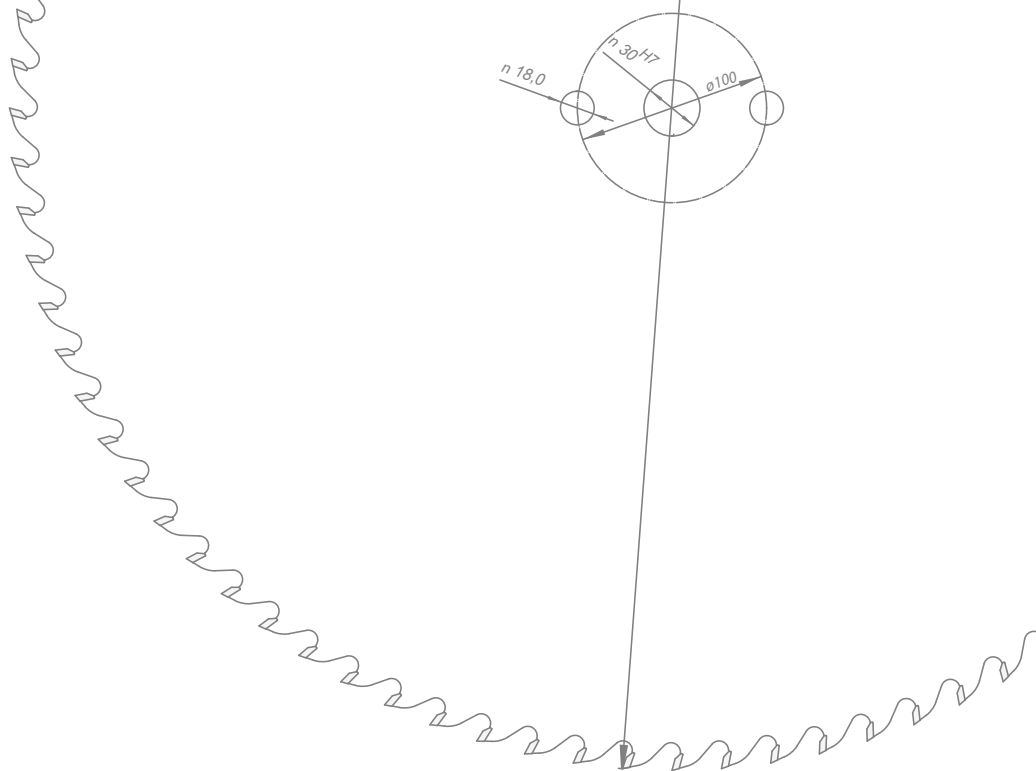

Vorspann.....	2-3
Technische Informationen.....	4-7
Massivholz - Kreissägeblätter.....	8-22
Universal - Kreissägeblätter.....	23-27
Kunststoff - Kreissägeblätter.....	28-30
Format - Kreissägeblätter.....	31-36
Plattenaufteil - Kreissägeblätter.....	37-42
Vorritz - Kreissägeblätter.....	43-46
Plattensägeblätter nach Maschinen.....	47-57
Einsatzempfehlung nach Werkstoffen.....	58-59
Ersatz - Kreissägeblätter.....	60-63
Kreissägeblätter für Kantenbearbeitung.....	64-65
Kreissägeblätter für CNC-Maschinen.....	66-67
Aluminium - Kreissägeblätter.....	68-76
Stahl - Kreissägeblätter.....	77-79
Handkreissägeblätter.....	80-83
Nutkreissägeblätter.....	84-86
Nutfräser.....	87-88
Universal - Bandsäge.....	89
DIA - Kreissägeblätter.....	93-99
Zubehör.....	100-101
Kreissägeblätter nach Durchmesser.....	102-131
Anfrageformular.....	132-133

Ein Produkt kann nur so gut sein, wie die Menschen, die dahinter stehen. A|K|E versteht sich auf die Herstellung von Kreissägeblättern wie kaum ein anderer. Tief verwurzelt ist das Know-how, das an keiner Stelle aus der Hand gegeben wird. Eine Garantie für höchste Qualität.

Einen hohen Standard zu setzen für Industrie, Handwerk und ambitionierte Heimwerker ist eine Sache. A|K|E geht aber noch einen Schritt weiter. Wir erarbeiten mit unseren Kunden individuell abgestimmte Lösungen.



be better

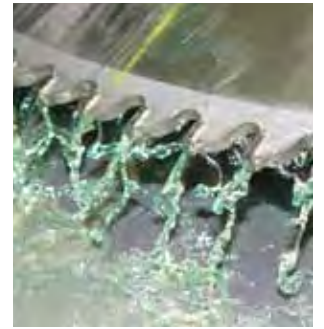

Immer ein Durchkommen

**Holz, Metall, Kunststoff
und Verbundwerkstoffe**

Sie werden es kaum glauben, was Sägeblätter und Werkzeuge aus dem Hause A|K|E schon alles bearbeitet haben. Der Anspruch der Kunden war aber stets gleich: beste Ergebnisse bei höchster Wirtschaftlichkeit. Abgerundet wird dies bei A|K|E durch eine individuelle Beratung, kompetente Anwendungstechnik und einen hauseigenen Schleif- und Reparaturservice.

Spezialisierung als Erfolgsfaktor Fokussiertes Wissen für beste Lösungen

Wenn bei A|K|E ein Kreissägeblatt entsteht, dann können Sie die gesamte Entstehungsgeschichte vom Blech bis zum High-Tech-Werkzeug im Haus verfolgen. Wir haben unsere Qualität im wahrsten Sinne des Wortes „selbst in der Hand“ und können unseren Kunden mit einem Spezialteam von Anwendungstechnikern einmalige Lösungen bieten.

„Think global - act local“

Das Traditionsunternehmen A K E



Unsere Kunden können auf ein ganzes Team - auf eine regelrechte „Task-Force“ von Anwendungstechnikern zurückgreifen. Sie profitieren direkt von unserem Können.

Die A|K|E-Spezialisten analysieren vor Ort Ihre Anforderungen und arbeiten konkrete Lösungen für jeden Anwendungsfall aus. So erschließen sich A|K|E-Kunden neue Potenziale, um noch effektiver und wirtschaftlicher arbeiten zu können.



Cutting & better

Mehr als nur ein sauberer Schnitt

Wir lassen unsere Kunden nicht alleine mit einem Produkt. Höchste Zufriedenheit erhält man durch intensive Kommunikation und einem daraus resultierenden tiefen Verständnis füreinander. Das Bestreben, immer das Beste für den Kunden zu geben und immer einen Schritt voraus zu sein, drückt sich in „Cutting & better“ aus. Für die Kunden heißt das „feel better“ und „be better“ mit A|K|E.

feel better



Das Detail macht den Unterschied.

Neueste Technologie für höchste Präzision

Dass ein Werkzeug rund läuft, scharf ist und standhaft bleibt sind klare Anforderungen. Welche Anstrengungen hinter einem Qualitätswerkzeug stehen, um diese Anforderungen zu erfüllen, sieht man nicht auf den ersten Blick. Man erlebt es bei der Anwendung. A|K|E-Produkte bestehen härteste Industrie-einsätze und machen sich aufgrund ihrer Beständigkeit immer bezahlt.



Schnittgeschwindigkeitstabelle

Kreissägeblätter

	Werkstoffgruppe	Schnittgeschwindigkeit v_c (m/s)	Zahnvorschub f_z (mm/Z)
Holz- und Holzwerkstoffe	Furniere	70 - 100	0,3 - 0,7
	Furnierte Platten	60 - 90	0,2
	Hartfaserplatten	50 - 80	0,15
	Hartholz, Exotenholz, längs	60 - 100	0,3 - 1,0
	HDF (Hochdichte Faserplatte)	60 - 80	0,1 - 0,3
	MDF (Mitteldichte Faserplatte)	60 - 80	0,1 - 0,3
	OSB (Oriented Strand Board)	60 - 80	0,1 - 0,2
	Pressschichtholz	40 - 65	0,02 - 0,06
	Spanplatte, roh	60 - 80	0,3
	Spanplatte, KU beschichtet	60 - 80	0,15
	Sperrholz, Lagenholz	50 - 80	0,05 - 0,25
	Tischlerplatte (Stabplatte, Stäbchenplatte)	60 - 80	0,1 - 0,2
	Weichfaserplatte	60 - 100	0,2 - 0,4
	Weichholz, längs	60 - 100	0,5 - 3,0
	Weichholz, quer	60 - 100	0,2 - 0,4
Kunststoff	Duroplaste	60 - 70	0,02 - 0,05
	Elastomere	50 - 65	0,01 - 0,03
	HPL (High-Pressure-Laminat (Schichtstoffplatte) Trespa®, Resopal®	50 - 70	0,01 - 0,08
	Mineralwerkstoff Corian®, Noblan®, Hi-Macs®, Staron®, Rausolid®	50 - 70	0,02 - 0,04
	Thermoplaste	50 - 65	0,05 - 0,10
Metall	Al-Knetlegierungen AlMn AlMn ₁ Cu [3003] AlMg AlMg ₂ [5251] AlCuMg AlZnMg ₃ Cu [7022]	2000 - 4800 2000 - 4000	0,005 - 0,03 0,02 - 0,07
	Al-Gußlegierungen AlMg ₃ [51300], AlMg ₂ Si [51400]	2000 - 4000	0,005 - 0,03 0,02 - 0,07
	Al-Gußlegierungen Si AlSi _{1,2}	2000 - 2500	0,01 - 0,05
	Mg-Knetlegierungen MgMn ₂ [3.3520], MgAl ₃ Zn [3.5312]	2000 - 3500	0,005 - 0,02 0,01 - 0,05
	Mg-Gußlegierungen Cu58	2000 - 3500 2000 - 3000	0,005 - 0,02 0,01 - 0,05
	Kupfer CuZn40Pb, CuZn30	400 - 800	0,01 0,03 - 0,05
	Messing CuSn ₆ , CuSn ₆ Zn	400 - 800	0,01 0,03 - 0,05
	Bronze CuSn ₆ , CuSn ₆ Zn	200 - 400	0,01 - 0,02 0,04 - 0,08
Sonstige	Faserzementplatte Eternit®	20 - 40	0,01 - 0,03
	Gipskarton-Platte Rigips	40 - 65	0,05 - 0,20
	Leiterplatte	45 - 65	0,01 - 0,03
	Perlitbrandschutzplatte	40 - 60	0,05 - 0,20
	Stein- und Glaswolle Rockwool®, Isover®	20 - 45	0,07 - 0,15

Schnittgeschwindigkeitsdiagramm

Kreissägeblätter

Diese Tabelle gibt Aufschluss über den wirtschaftlichen Schnittgeschwindigkeitsbereich von HW-Präzisionskreissägeblättern in Abhängigkeit vom zu bearbeitenden Werkstoff. Bei der Bestimmung des Schnittgeschwindigkeitsbereiches für Verbundwerkstoffe ist grundsätzlich deren abrasivste Komponente ausschlaggebend. Im Mittel können Zahnvorschübe Sz von etwa 0,075 mm bei größerer und etwa 0,15 mm bei geringerer Schnitthöhe des zu schneidenden Werkstückes angenommen werden.

Schnittgeschwindigkeits - Formel

$$v_c = \frac{D \cdot \pi \cdot n}{60 \cdot 1000} \text{ (m/s)}$$

Die auf den Werkzeugen angegebenen höchstzulässigen Drehzahlen n_{max} dürfen in keinem Falle überschritten werden! Sie kennzeichnen die Sicherheitsgrenze; sie sind nicht identisch mit den Drehzahlen, die optimale Wirtschaftlichkeit erbringen.



Drehzahl n (1/min)

D mm	1500	2000	2500	2850	3000	4000	4500	5000	5600	6000	8000	9000	10000	12000	18000
50	4	5	7	7,5	8	11	12	14	14,5	16	22	24	28	32	48
60	5	6	8	9	10	13	14	16	17,5	20	26	28	32	40	56
70	5,5	7	9	10,5	11	15	16,5	18	20,5	22	30	33	36	44	66
80	6,5	8,5	10,5	12	13	17	19,1	21	23,5	26	34	38	42	52	76
90	7	9,5	12	13,5	14	19	21	24	26,5	28	38	42	48	56	84
100	8	10,5	13	15	16	21	24	26	29	32	42	48	52	54	96
120	9,5	13	16	18	19	26	28	32	35	38	52	56	64	76	112
125	10	13,5	16,5	18,5	19,5	27	29	33	36,5	39	54	59	66	78	118
140	11	15	18	21	22	30	33	36	41	44	60	66	72	88	132
150	12	15,5	19,5	22,5	23,5	31,5	33,5	39	44	47	63	70,5	78,5	94,5	141,5
160	13	17	21	24	26	34	38	42	47	52	67	76	84	104	152
180	14	19	24	27	28	38	42,5	48	53	56	76	85	96	118	170
200	16	21	26	30	32	42	47	52	58,5	64	84	94	104	128	188
225	18	24	30	33,5	36	48	58	60	66	72	96	106	120	144	212
250	20	26	33	37	40	52	59	66	73,5	80	104	118	132	160	236
300	24	31,5	40	45	48	63	71	80	88	96	126	142	160	192	284
350	28	36,5	47	52	56	73	83	94	105	112	146	166	188	224	332
400	32	42	54	60	64	84	94	108	117	128	168	188	216	256	376
450	35,5	47	59	67,5	70,5	94,5	106	118	132	141,6	188	211	236	283	424
500	40	53	67	74,5	80	106	118	134	146,5	160	212	236	268	320	472

- Mineralfaserplatten
- NE-Metalle
Holzwerkstoffe und Kunststoffe
- Naturholz (hart)
- Naturholz (weich)
- Sicherheitsgrenze



Technische Informationen

Massivholz Kreissägeblätter

Mustang Standard	Mustang Standard	Mustang Optimal
		
Grundkörper mit zwei außenliegenden, hartmetallbestückten Räumschneiden	Grundkörper mit drei außenliegenden, hartmetallbestückten Räumschneiden	Grundkörper mit außen- und innenliegenden, hartmetallbestückten Räumschneiden
<p>Massivholz</p> <ul style="list-style-type: none"> - weich bis hart - naturfeucht bis nass 	<p>Massivholz</p> <ul style="list-style-type: none"> - weich bis hart - naturfeucht bis nass 	<p>Massivholz</p> <ul style="list-style-type: none"> - weich bis hart - naturfeucht bis nass
<p>Längsschnitt</p> <ul style="list-style-type: none"> - bis max. 70 mm Schnitthöhe 	<p>Längsschnitt</p> <ul style="list-style-type: none"> - bis max. 70 mm Schnitthöhe 	<p>Längsschnitt</p> <ul style="list-style-type: none"> - bis max. 150 mm Schnitthöhe

Technische Informationen

Massivholz Kreissägeblätter

Mustang Perfekt	Mustang Super	Mustang Extra
		
<p>Grundkörper mit innenliegenden, hartmetallbestückten Räumschneiden, spandickenbegrenzt</p>	<p>Stabiler Grundkörper mit innenliegenden, hartmetallbestückten Räumschneiden, spandickenbegrenzt, großer Zahnüberstand</p>	<p>Grundkörper mit innenliegenden, hartmetallbestückten Räumschneiden, dünne Schnittbreite</p>
<p>Massivholz - weich bis hart - trocken bis naturfeucht</p>	<p>Massivholz - weich bis hart</p>	<p>Massivholz - weich bis hart - trocken</p>
<p>Längsschnitt und Querschnitt</p>	<p>Längsschnitt</p>	<p>Längsschnitt</p>

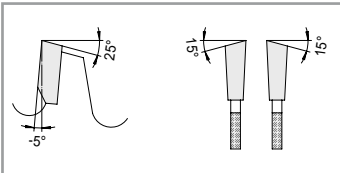
Massivholzbearbeitung**Längsschnitt und Querschnitt****0001**

ANWENDUNG:

Querschnitt. Durchlaufkappen auf oberliegender Welle.

WERKSTOFF:

Massivholz

MASCHINE:

Pendel- und Radialkappkreissäge

AUSFÜHRUNG:

Stabiler Grundkörper, geräuschreduziert

ZAHN:

Wechselzahn (W) negativ, HW

D mm	B mm	b mm	d mm	NL mm	Z	Bestell-Nr.	PG	Brutto- Preis
300	4,40	2,80	30	NLK	36W	000130030	01	150,40 €
350	4,40	2,80	30	NLK	42W	000135030	01	190,80 €
400	4,40	2,80	30	NLK	48W	000140030	01	232,20 €
450	4,40	2,80	30	NLK	54W	000145030	01	262,90 €
500	4,40	2,80	30	NLK	60W	000150030	01	301,90 €
520	4,40	2,80	30	NLK	60W	000152030	01	347,50 €
550	4,80	3,20	30	NLK	72W	000155030	01	401,30 €
600	5,20	3,60	30	NLK	72W	000160030	01	511,20 €

Massivholzbearbeitung

Längsschnitt



ANWENDUNG:	Längsschnitt
WERKSTOFF:	Massivholz
MASCHINE:	Nachschnittkreissäge, Formatkreissäge, Besäumkreissäge
AUSFÜHRUNG:	Stabiler Grundkörper
ZAHN:	Flachzahn (F), Wechselzahn (W), HW

0002



Abb.: Flachzahn (F)



Abb.: Wechselzahn (W)

D mm	B mm	b mm	d mm	Z	Bestell-Nr	PG	Brutto- Preis
220	3,60	2,40	30	28W	000222030	01	116,90 €
260	3,60	2,40	30	28F	000226030	01	116,90 €
300	4,40	2,80	30	28F	000230031	01	146,30 €
350	4,00	2,80	30	30F	000235030	01	150,40 €

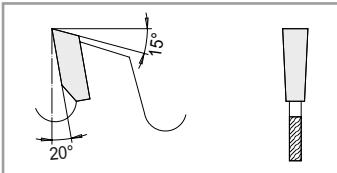
MUSTANG STANDARD

Längsschnitt

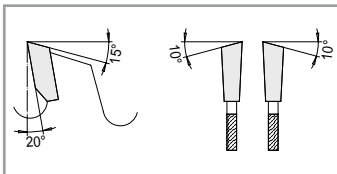
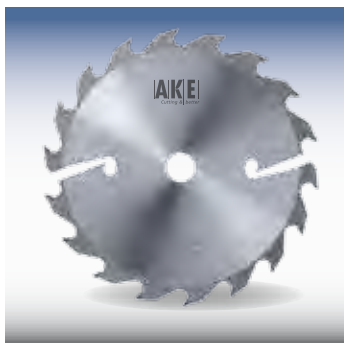

0004

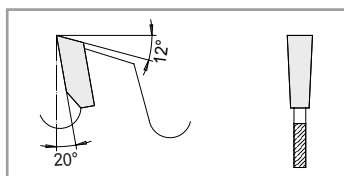

ANWENDUNG:	Längsschnitt, bis max. 70 mm Schnitthöhe
WERKSTOFF:	Massivholz weich bis hart, naturfeucht bis nass
MASCHINE:	Vielblattkreissäge einwellig und doppelwellig, Spalteinheit
AUSFÜHRUNG:	Grundkörper mit zwei oder drei außenliegenden, hartmetallbestückten Räumschneiden
ZAHN:	Flachzahn (F), HW

	D mm	B mm	b mm	d mm	FLD max mm	KN mm	Z/RS	Bestell-Nr	PG	Brutto- Preis
	225	2,00	1,40	30-80	120		20F+2	000422530	01	168,10 €
	225	2,00	1,40	70	120	2/20x5	20F+2	000422570	01	168,10 €
	225	2,80	2,00	30-80	120		20F+2	000422531	01	159,80 €
	225	2,80	2,00	70	120	2/20x5	20F+2	000422571	01	159,80 €
	225	4,00	3,00	30-80	115		28F+2	000422572	01	173,40 €
□	225	6,00	4,40	30-80	115		28F+2	000422573	01	180,10 €
	250	2,80	2,00	30-86	130		16F+2	000425031	01	138,20 €
	250	3,40	2,20	30-86	130		16F+2	000425030	01	138,20 €
	250	3,40	2,20	30-86	130		18F+2	000425630	01	139,70 €
	250	2,80	2,00	60	120		20F+2	000425060	01	141,00 €
	250	3,20	2,20	60	120		24F+2	000425460	01	147,70 €
	250	4,00	3,00	40	125	2/10x5,5	24F+2	000425042	01	172,10 €
	250	6,00	4,40	40	125	2/10x5,5	24F+2	000425043	01	183,10 €
	250	3,00	2,00	30-80	120		28F+2SDB	000425003	01	197,80 €
	250	2,00	1,40	80	145	2/20x5	30F+2SDB	000425002	01	200,30 €
□	250	2,60	1,80	40	135		30F+2SDB	000425001	01	200,30 €
	250	2,60	1,80	80	135	2/20x5	30F+2SDB	000425080	01	200,30 €
	260	3,40	2,20	30-80	115		20F+2	000426030	01	147,70 €
	280	3,40	2,20	80	130	2/13x5	20F+2	000428080	01	150,30 €
	300	3,40	2,20	30-96	140		18F+2	000430430	01	159,80 €
	300	3,40	2,20	70	140	2/20x5	18F+2	000430170	01	161,30 €
	300	3,40	2,20	30-96	130		18F+3	000430030	01	170,80 €
	300	3,40	2,20	70	130	2/20x5	18F+3	000430070	01	170,80 €
	300	3,40	2,20	30-96	140		22F+2	000430730	01	166,70 €
	300	3,40	2,20	70	140	2/20x5	22F+2	000430770	01	166,70 €
	320	3,40	2,20	30-105	150		20F+2	000432130	01	169,20 €
	350	3,80	2,40	30-105	190		24F+3	000435030	01	185,60 €
	350	3,80	2,40	70	190	2/20x5	24F+3	000435070	01	185,60 €
	400	4,20	2,80	30-105	200		24F+3	000440030	01	225,10 €

MUSTANG OPTIMAL

Längsschnitt



ANWENDUNG:	Längsschnitt bis max. 150 mm Schnitthöhe
WERKSTOFF:	Massivholz weich bis hart, naturfeucht bis nass
MASCHINE:	Vielblattkreissäge einwellig und doppelwellig, Besäumkreissäge
AUSFÜHRUNG:	Grundkörper mit außen- und innenliegenden, hartmetall- bestückten Räumschneiden
ZAHN:	Flachzahn (F), HW

0004

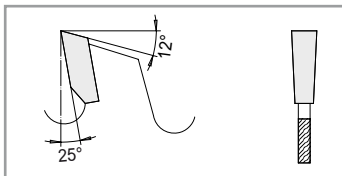

	D mm	B mm	b mm	d mm	FLD- max mm	KN mm	Ma- schi- ne	Z/RS	Bestell-Nr.	PG	Brutto- Preis
	210	3,40	2,40	60	90	2/14,5x5,5	Paul	24F+2	000421060	01	132,90 €
	250	3,60	2,40	75	110	2/16,5x5,5	Paul	20F+2	000425075	01	141,00 €
	250	3,60	2,40	75	110	2/16,5x5,5	Paul	24F+2	000425175	01	146,40 €
□	300	3,40	2,20	80	120	2/13x5	Costa	16F+2+2	000430082	01	176,20 €
	300	3,40	2,20	30-100	120			20F+2+2	000430200	01	185,60 €
	300	3,40	2,20	80	120	2/13x5	Costa	20F+2+2	000430280	01	185,60 €
	300	4,00	2,80	30-100	130			20F+2+2	000430600	01	195,00 €
	300	4,00	2,80	75	120	2/16,5x5,5	Paul	20F+2+2	000430075	01	196,40 €
	300	3,40	2,20	30-100	130			28F+2+ 2 SDB	000430001	01	195,40 €
	320	3,40	2,20	30-100	135			20F+2+2	000432200	01	192,60 €
	320	4,20	2,80	30-100	135			20F+2+2	000432600	01	200,60 €
	350	3,60	2,40	30-100	140			20F+2+2	000435200	01	216,70 €
	350	4,20	2,80	30-100	140			20F+2+2	000435600	01	223,60 €
	350	4,20	2,80	75	120	2/16,5x5,5	Paul	20F+2+2	000435075	01	226,20 €
	350	3,60	2,40	30-100	140			28F+2+2	000435001	01	230,90 €
□	351	4,00	2,80	30-85	125			24F+2+2	000435132	01	241,80 €
	380	3,60	2,40	30-105	150			20F+2+2	000438200	01	252,00 €
	380	4,20	2,80	30-105	150			20F+2+2	000438600	01	260,10 €
	380	4,60	3,00	75	120	2/16,5x5,5	Paul	20F+2+2	000438075	01	261,40 €
	400	4,20	2,80	30-110	160			20F+2+2	000440200	01	266,80 €
	425	4,20	2,80	30-105	150			20F+2+2	000442200	01	281,70 €
	450	4,60	3,20	30-110	160			20F+2+2	000445200	01	308,70 €
□	460	4,80	3,20	110	150	2/16,5x8,5	Paul	24F+2+2	000446010	01	318,40 €
	500	4,80	3,40	30-140	180			24F+2+2	000450200	01	355,00 €
	550	4,80	3,40	30-150	190			24F 2+2+2	000455000	01	408,00 €

MUSTANG EXTRA**Längsschnitt**

ANWENDUNG:	Längsschnitt
WERKSTOFF:	Massivholz weich bis hart, trocken
MASCHINE:	Vielblattkreissäge, Spalteinheit
AUSFÜHRUNG:	Grundkörper mit innenliegenden, hartmetallbestückten Räumschneiden, dünne Schnittbreite
ZAHN:	Flachzahn (F), Trapezzahn (T), HW

0004

Abb.: Flachzahn (F),



Abb.: Trapezzahn (T)

D mm	B mm	b mm	d mm	FLDmax mm	KN mm	Z/RS	Bestell-Nr.	PG	Brutto-Preis
200	2,40	1,60	30	80		16F+2	000420030	01	146,40 €
250	2,00	1,40	40	130	2/10x5,5	24T+3	000425040	01	222,10 €
300	2,40	1,60	60	130		27T+3	000430060	01	256,10 €

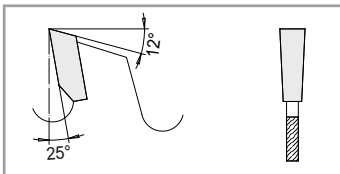
MUSTANG PERFEKT

Längsschnitt und Querschnitt

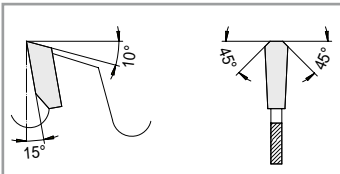

ANWENDUNG:	bei Längsschnitt (Flachzahn und Wechselzahn) bei Querschnitt (Wechselzahn)
WERKSTOFF:	Massivholz weich bis hart, trocken bis naturfeucht
MASCHINE:	Vielblattkreissäge, Abbundkreissäge
AUSFÜHRUNG:	Grundkörper mit innenliegenden, hartmetallbestückten Räumschneiden, spandickenbegrenzt (SDB)
ZAHN:	Flachzahn (F), Wechselzahn (W), HW

0004



Abb.: Flachzahn (F),
spandickenbegrenzt



NEU

D mm	B mm	b mm	d mm	FLD max	NL mm	Maschine	Z/RS	Bestell-Nr.	PG	Brutto-Preis
300	3,40	2,20	30	120	NLK		24W+3	000430130	01	179,00 €
350	3,60	2,40	30	140	NLK		16F+4 SDB	000435131	01	184,20 €
350	3,60	2,40	30	140	NLK		30W+3	000435130	01	210,10 €
400	4,20	2,80	30	180	NLK		20F+4 SDB	000440131	01	216,70 €
400	4,20	2,80	30	180	NLK		30W+3	000440130	01	242,40 €
450	4,20	2,80	30	150	NLK		28F+4 SDB	000445031	01	280,60 €
450	4,20	2,80	30	180	NLK		36W+4	000445130	01	306,30 €
500	4,20	2,80	30	190	NLK		32F+4 SDB	000450031	01	315,80 €
550	5,40	3,60	30	200	NLK		30F+2+2 SDB	000455031	01	388,90 €
640	5,40	3,60	30	200	NLK	Mafell	36F+2+2 SDB	000464031	01	519,00 €
735	6,00	4,40	30	200	2/8,5/90	Hundegger	48W+2+2 SDB	000473530	01	747,90 €
750	6,50	4,50	40	300	2/10,5/60	Schneider	48W+2+2 SDB	000475040	01	783,10 €
800	6,00	4,40	30		2/14/400 +4/8,3/90	Hundegger	48W+2+2 SDB	000480030	01	750,00 €

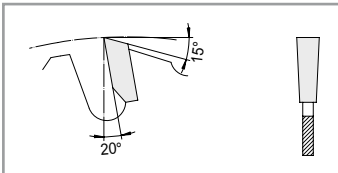

Abb.: Wechselzahn (W)

MUSTANG SUPER**Längsschnitt****0004**Abb.: Flachzahn (F),
spandickenbegrenzt

ANWENDUNG:	Längsschnitt
WERKSTOFF:	Massivholz weich bis hart
MASCHINE:	Vielblattkreissäge, Besäumkreissäge
AUSFÜHRUNG:	Stabiler Grundkörper mit innenliegenden, hartmetallbestückten Räumscneiden, spandickenbegrenzt (SDB), großer Zahnüberstand
ZAHN:	Flachzahn (F), HW

D mm	B mm	b mm	d mm	FLD-max mm	KN mm	Z/RS	Bestell-Nr.	PG	Brutto-Preis
250	4,40	2,80	30	95		18F+3 SDB	000425330	01	168,10 €
300	4,40	2,80	30	145		20F+4 SDB	000430330	01	192,60 €
300	4,40	2,80	70	145	2/20x5	20F+4 SDB	000430370	01	192,60 €
300	4,40	2,80	75	145	2/17x6	20F+4 SDB	000430375	01	192,60 €
300	4,40	2,80	85	145	2/15x5	20F+4 SDB	000430385	01	192,60 €
300	4,40	2,80	86	145	1/18x7	20F+4 SDB	000430386	01	192,60 €
350	5,40	3,40	30-105	150		24F+4 SDB	000435330	01	219,60 €
400	5,40	3,40	30-105	185		28F+4 SDB	000440330	01	250,60 €

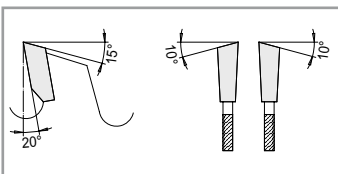
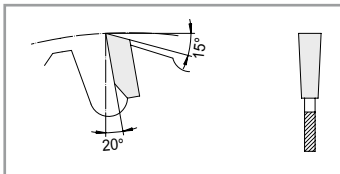
Bohrung und Keilnute nach jeweiliger Maschine. Bitte Datenblatt verwenden.

Massivholzbearbeitung

Längsschnitt



0005

ANWENDUNG:	Längsschnitt
WERKSTOFF:	Massivholz weich bis hart, trocken
MASCHINE:	Vielblattkreissäge einwellig und doppelwellig, Spalteinheit
AUSFÜHRUNG:	Dünne Schnittbreite, spandickenbegrenzt (SDB), Grundkörper teilweise abgesetzt, stärkere Ausführung als Randsäge. FlexWing (FW): flexible Zahnteilung, *oxydbeschichtet, spezielles Design, geräuschreduziert
ZAHN:	Flachzahn (F), Flachzahn mit FlexWing (FW), Wechselzahn (W), Wechselzahn mit Fasse (WS), Trapezzahn (T)



Abb.: Wechselzahn (W)



Abb.: Flachzahn (F)

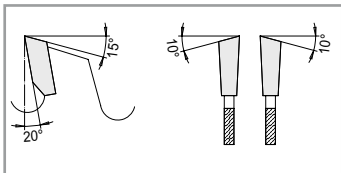

Abb.: Trapezzahn (T)

	D mm	B mm	H mm	b mm	d mm	FLDmax mm	KS NL (mm)	KN mm	Z	Bestell-Nr.	PG	Brutto-Preis
<input type="checkbox"/>	180	1,50	42	1,0/2,2	60	95			20T SDB	000518060*	01	227,80 €
<input type="checkbox"/>	180	1,50	42	1,0/2,2	60	95			28T	000518062	01	248,20 €
<input type="checkbox"/>	200	1,50	47	1,1/2,2	60	105			20T SDB	000520060*	01	231,90 €
	200	4,00		3,00	30				24F	000520031	01	147,00 €
	200	1,20		0,80	50				28F	000520050*	01	181,40 €
	200	1,50	47	1,1/2,2	60	105			28F	000520062*	01	252,10 €
<input type="checkbox"/>	220	1,40		1,00	50				27FW	000522001*	01	192,00 €
	220	1,20		0,80	50				30FW	000522002*	01	194,50 €
	220	1,40		1,00	50				33FW	000522050*	01	198,10 €
<input type="checkbox"/>	220	1,40		1,00	60		3/9/75		33FW	000522060*	01	209,40 €
	220	1,40		1,00	65		3/10/80		33FW	000522065*	01	198,10 €
<input type="checkbox"/>	220	1,60		1,10	65		3/10/80		33FW	000522059*	01	190,50 €
	225	4,00		3,00	30				28F	000522530	01	152,30 €
	225	1,70		1,20	60				28T	000522560*	01	182,20 €
	250	2,40		1,60	30				24F	000525032	01	121,40 €
	250	2,40		1,60	70			2/20x5	24F	000525072	01	126,90 €
	250	2,80		2,00	70			2/20x5	24F	000525091	01	123,90 €
	250	1,80		1,20	60				24WS SDB	000525060	01	172,50 €
<input type="checkbox"/>	250	1,70	45	1,1/2,5	40	160		2/10x5,5	30T	000525040*	01	241,20 €
	250	1,60		1,2	40				36FW	000525001*	01	204,30 €
	250	1,60		1,2	70			20,5x6,5	36FW	000525080*	01	215,20 €
	280	2,20		1,40	60				32WS SDB	000528060	01	186,10 €
	300	2,80		2,00	30	145	KS		28F	000530031	01	140,30 €
	300	2,80		2,00	70	145	KS	2/20x5	28F	000530091	01	145,60 €

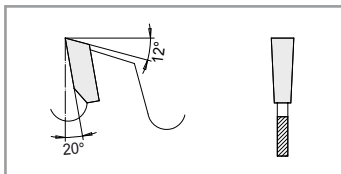
Ihre Vorteile mit Dünnschnittsagen.

- Minimierte Schnittbreite
- Verbesserte Schnittqualität
- Wirtschaftlichkeit

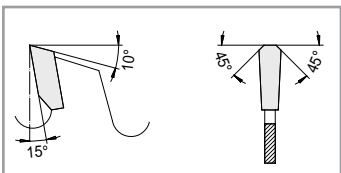
Schraubbüchsen und Hydrobüchsen mit Zwischenringen auf Anfrage.

Massivholzbearbeitung

Längsschnitt



0005

ANWENDUNG:	Längsschnitt
WERKSTOFF:	Massivholz weich bis hart, trocken
MASCHINE:	Vielblattkreissäge, Formatkreissäge
AUSFÜHRUNG:	Grundkörper teilweise mit Kühlschlitzen (KS), teilweise spandickenbegrenzt (SDB)
ZAHN:	Flachzahn (F), Wechselzahn (W), HW



Abb.: Flachzahn (F),

Abb.: Flachzahn (F),
spandickenbegrenzt

Abb.: Wechselzahn (W)

D mm	B mm	b mm	d mm	FLD max mm	NL mm	KN mm	KS	Z	Bestell-Nr.	PG	Brutto-Preis
250	2,80	2,00	70			2/20x5		18F SDB	000525270	01	102,60 €
250	3,40	2,20	30					24F	000525030	01	107,90 €
□ 250	3,20	2,20	30					30W	000525130	01	120,20 €
300	3,40	2,20	30	145			KS	20F SDB	000530230	01	113,20 €
300	3,40	2,20	70	145		2/20x5	KS	20F SDB	000530270	01	118,70 €
300	3,40	2,20	30	145			KS	28F	000530030	01	125,50 €
300	3,40	2,20	70	155		2/20x5	KS	28F	000530070	01	133,70 €
300	3,40	2,20	80	130	2/13/100 4/6,6/95 6/5,5/91	2/18,5 x3,5	KS	28F	000530080*	01	154,90 €
NEU 300	3,40	2,20	80	130	2/13/100 4/6,6/95 6/5,5/91	2/18,5 x3,5		28F	000530084*	01	154,90 €
300	3,40	2,20	80	130	2/13/100	2/20x5	KS	28F	000530081	01	141,40 €
300	3,80	2,60	80	130	2/13/100 4/6,6/95 6/5,5/91	2/18,5 x3,5	KS	36F	000530082*	01	188,00 €
300	3,20	2,20	30	140			KS	36W	000530130	01	136,30 €
300	3,20	2,20	70	140		2/20x5	KS	36W	000530170	01	144,40 €
□ 300	4,40	3,00	80		2/13/100 8/6,6/95 6/5,5/240	2/18,5 x3,5		36FT	000530083*	01	212,00 €
350	3,60	2,40	30	150			KS	24F SDB	000535230	01	128,10 €
350	3,60	2,40	30	150			KS	30F	000535030	01	140,30 €
350	3,60	2,40	70	150		2/20x5	KS	30F	000535070	01	145,60 €
350	3,60	2,40	80	150	2/13/100 4/6,6/95 6/5,5/91	2/18,5 x3,5	KS	30F	000535080*	01	171,30 €
NEU 350	3,60	2,40	80	150	2/13/100 4/6,6/95 6/5,5/91	2/18,5 x3,5		30F	000535084*	01	171,30 €
350	3,60	2,40	80	150	2/13/100	2/20x5	KS	30F	000535081	01	153,90 €
350	3,60	2,40	30	150			KS	36W	000535130	01	149,60 €
400	4,00	2,60	30	190			KS	28F	000540030	01	163,20 €

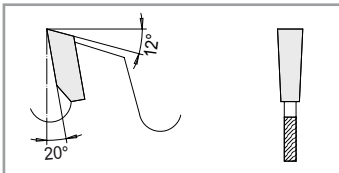
* Sägeblätter passend für Raimann Sägen

Ersatzsägeblätter für Sägen Aufbauzerspaner

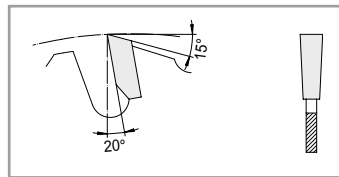
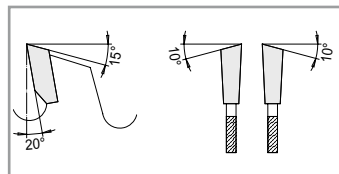

ANWENDUNG:	Längsschnitt. Randzerspaner, Aufbauzerspaner
WERKSTOFF:	Massivholz weich bis hart
MASCHINE:	Vielblattkreissäge, Besäumkreissäge
AUSFÜHRUNG:	Stabiler Grundkörper
ZAHN:	Flachzahn (F), HW

0005

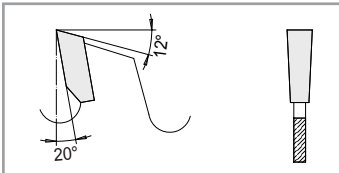

	D mm	B mm	b mm	d mm	Z	Bestell-Nr.	PG	Brutto- Preis
<input type="checkbox"/>	195	7,20	6,2/7,20	30	12F	000519530	01	236,00 €
<input type="checkbox"/>	195	8,00	7,00	30	12F	000519531	01	182,20 €
	245	8,00	7,00	30	18F	000524531	01	221,00 €
<input type="checkbox"/>	295	7,20	6,2/7,20	30	18F	000529530	01	308,70 €
<input type="checkbox"/>	295	8,00	7,00	30	18F	000529531	01	261,70 €

Massivholzbearbeitung

Längsschnitt



0007

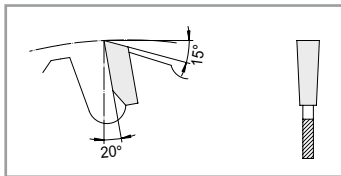

ANWENDUNG:	Längsschnitt
WERKSTOFF:	Massivholz
MASCHINE:	Vielblattkreissäge, Besäumkreissäge
AUSFÜHRUNG:	Stabiler Grundkörper mit Kühlelementen (KS), spandickenbegrenzt (SDB)
ZAHN:	Flachzahn (F), HW

D mm	B mm	b mm	d mm	FLD- max mm	KS	Z	Bestell-Nr.	PG	Brutto- Preis
250	4,40	2,80	30	95	KS	18F SDB	000725030	01	135,60 €
300	4,40	2,80	30-86	145	KS	20F SDB	000730030	01	154,20 €
350	5,40	3,40	30-105	150	KS	24F SDB	000735030	01	179,70 €
400	5,40	3,40	30-105	185	KS	28F SDB	000740030	01	202,50 €

Bohrung und Keilnute nach jeweiliger Maschine. Bitte Datenblatt verwenden.

Massivholzbearbeitung

Längsschnitt



ANWENDUNG:	Längsschnitt
WERKSTOFF:	Massivholz trocken, Thermoplast weich
MASCHINE:	Formatkreissäge
AUSFÜHRUNG:	Spandickenbegrenzt (SDB)
ZAHN:	Flachzahn (F), HW

0008

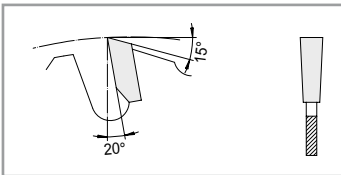

D mm	B mm	b mm	d mm	NL mm	Z	Bestell-Nr.	PG	Brutto-Preis
300	3,20	2,20	30	NLK	20F SDB	000830030	01	108,70 €
350	3,60	2,40	30	NLK	16F SDB	000835031	01	114,00 €
350	3,60	2,40	30	NLK	24F SDB	000835030	01	130,20 €
400	3,60	2,40	30	NLK	18F SDB	000840031	01	144,90 €
400	3,60	2,40	30	NLK	28F SDB	000840030	01	162,40 €
450	4,40	2,80	30	NLK	20F SDB	000845030	01	210,50 €
500	4,40	2,80	30	NLK	24F SDB	000850030	01	233,50 €

Massivholzbearbeitung

Längsschnitt und Querschnitt



0010

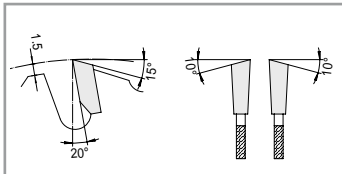

ANWENDUNG:

Längsschnitt, Querschnitt

WERKSTOFF:

Massivholz weich bis hart, Tischlerplatte, Thermoplast

MASCHINE:

Tischkreissäge

AUSFÜHRUNG:

spandickenbegrenzt (SDB),
♪=Soundstar Ausführung: geräuschreduziert

ZAHN:

Wechselzahn (W), HW

	D mm	B mm	b mm	d mm	NL mm	Z	Bestell-Nr.	PG	Brutto- Preis
☺	250	3,20	2,20	30	NLK	24W SDB	001025030	01	87,70 €
☺	300	3,20	2,20	30	NLK	28W SDB	001030030	01	97,70 €
☺	315	3,20	2,20	30	NLK	28W SDB	001031530	01	115,90 €
	350	3,20	2,20	30	NLK	32W SDB	001035030	01	144,90 €
♪	350	3,20	2,20	30	NLK	32W SDB	011035030	01	187,40 €
	350	3,60	2,40	30	NLK	32W SDB	001035031	01	148,80 €
☺	400	3,60	2,40	30	NLK	36W SDB	001040030	01	169,10 €
	450	4,40	2,80	30	NLK	40W SDB	001045030	01	218,60 €
☺	500	4,40	2,80	30	NLK	44W SDB	001050030	01	213,90 €

Massivholzbearbeitung

Längsschnitt und Querschnitt



ANWENDUNG:	Längsschnitt, Querschnitt und Hobelschnitt
WERKSTOFF:	Massivholz weich bis hart, Exotenholz, Furnierpaket, Tischlerplatte, Sperrholz
MASCHINE:	Formatkreissäge
ZAHN:	Wechselzahn (WZ), HW

0012

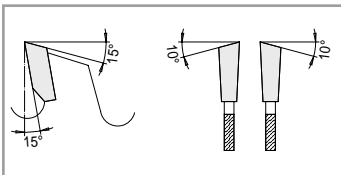

	D mm	B mm	b mm	d mm	NL mm	Z	Bestell-Nr.	PG	Brutto- Preis
	250	3,20	2,20	30	NLK	40W	001225030	01	137,50 €
☺	300	3,20	2,20	30	NLK	36W	001230029	01	102,00 €
☺	300	3,20	2,20	30	NLK	48W	001230030	01	125,50 €
	350	3,20	2,20	30	NLK	42W	001235029	01	172,50 €
	350	3,20	2,20	30	NLK	54W	001235030	01	183,30 €
	400	3,60	2,40	30	NLK	60W	001240030	01	224,00 €
	450	4,00	2,80	30	NLK	66W	001245030	01	264,20 €
	500	4,00	2,80	30	NLK	72W	001250030	01	326,30 €

Massivholzbearbeitung

Längsschnitt und Querschnitt

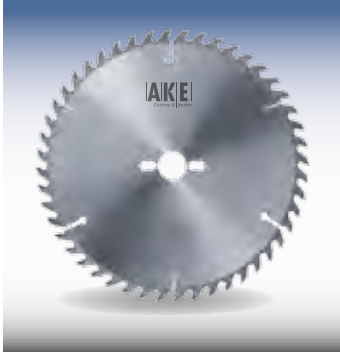

0013

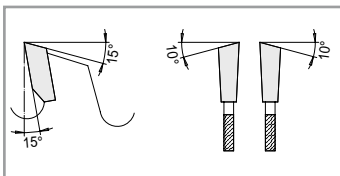

ANWENDUNG:

Längsschnitt, Querschnitt, Hobelschnitt

WERKSTOFF:

Massivholz weich bis hart, Exotenholz, Furnierpaket, Tischlerplatte, Sperrholz

MASCHINE:

Formatkreissäge

AUSFÜHRUNG:

Dünne Schnittbreite

ZAHN:

Wechselzahn (W), HW

D mm	B mm	b mm	d mm	NL mm	Z	Bestell-Nr.	PG	Brutto-Preis
180	2,40	1,80	30	NLK	30W	001318030	01	122,80 €
200	2,00	1,40	30	NLK	34W	001320031	01	134,70 €
200	2,40	1,80	30	NLK	36W	001320030	01	132,30 €
250	2,70	2,00	30	NLK	40W	001325030	01	143,10 €
250	2,10	1,40	30	NLK	42W	001325031	01	167,30 €
250	2,10	1,40	30	NLK	80W	001325032	01	214,30 €
300	2,70	2,00	30	NLK	48W	001330030	01	175,30 €
350	2,70	2,00	30	NLK	54W	001335030	01	199,60 €

Universal Kreissägeblatt

Längsschnitt und Querschnitt

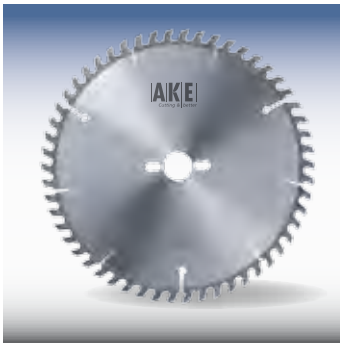

ANWENDUNG:	Längsschnitt, Querschnitt. Für universellen Einsatz
WERKSTOFF:	Massivholz, Holzwerkstoff - roh und einseitig beschichtet, Hartpapier, Thermoplast
MASCHINE:	Formatkreissäge, Kappkreissäge
AUSFÜHRUNG:	♪=Soundstar Ausführung: geräuschreduziert
ZAHN:	Wechselzahn (W), HW

0014

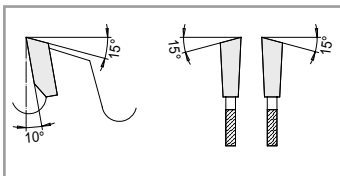

	D mm	B mm	b mm	d mm	NL mm	Z	Bestell-Nr.	PG	Brutto- Preis
	150	3,20	2,20	30		24W	001415030	01	96,40 €
	150	3,20	2,20	30		36W	001415033	01	115,10 €
	180	3,20	2,20	30		30W	001418030	01	115,10 €
	180	3,20	2,20	30		42W	001418033	01	128,80 €
	200	3,20	2,20	30		36W	001420030	01	122,00 €
	200	3,20	2,20	30		48W	001420031	01	136,90 €
	220	3,20	2,20	30		36W	001422030	01	127,50 €
	220	3,20	2,20	30		40W	001422031	01	132,90 €
	230	3,20	2,20	30		40W	001423030	01	136,90 €
☺	250	3,20	2,20	30	NLK	48W	001425030	01	108,40 €
☺	250	3,20	2,20	30	NLK	60W	001425031	01	122,20 €
	300	3,20	2,20	30	NLK	36W	001430033	01	150,30 €
	300	3,20	2,20	30	NLK	54W	001430030	01	174,80 €
☺	300	3,20	2,20	30	NLK	72W	001430031	01	140,70 €
	300	3,20	2,20	30	NLK	72W	001430131	01	207,20 €
♪	300	3,20	2,20	30	NLK	72W	011430031	01	223,60 €
☺	330	3,20	2,20	30	NLK	80W	001433030	01	137,60 €
☺	350	3,50	2,40	30	NLK	54W	001435030	01	137,60 €
♪	350	3,50	2,40	30	NLK	54W	011435030	01	230,60 €
☺	350	3,50	2,40	30	NLK	72W	001435031	01	157,70 €
	350	3,50	2,40	30	NLK	84W	001435033	01	225,10 €
♪	350	3,50	2,40	30	NLK	84W	011435033	01	271,00 €
	400	3,50	2,40	30	NLK	48W	001440029	01	210,10 €
☺	400	3,50	2,40	30	NLK	60W	001440030	01	169,10 €
	400	3,50	2,40	30	NLK	84W	001440034	01	237,10 €
	400	4,40	2,80	30	NLK	84W	001440001	01	308,80 €
♪	400	3,50	2,40	30	NLK	96W	011440031	01	302,10 €
	400	3,50	2,40	35		96W	001440036	01	256,10 €
☺ NEU	450	4,40	2,8	30		40W	001445029	01	177,50 €
☺ NEU	450	4,40	2,80	80	2/13/100	80W	001445080*	01	186,70 €
	450	4,40	3,00	30	NLK	60W	001445030	01	295,50 €
	450	4,80	3,00	30	NLK	84W	001445001	01	382,20 €

* Irion/Raimann

Fortsetzung siehe nächste Seite.

Universal Kreissägeblatt

Längsschnitt und Querschnitt

Fortsetzung der vorherigen Seite

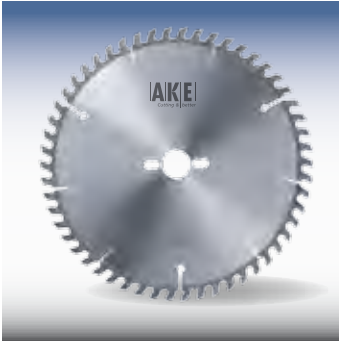

0014

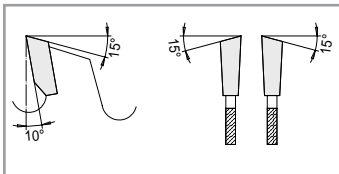

ANWENDUNG:	Längsschnitt, Querschnitt. Für universellen Einsatz
WERKSTOFF:	Massivholz, Holzwerkstoff roh und einseitig beschichtet, Hartpapier, Thermoplast
MASCHINE:	Formatkreissäge, Kappkreissäge
AUSFÜHRUNG:	♪=Soundstar Ausführung: geräuschreduziert
ZAHN:	Wechselzahn (W), HW

	D mm	B mm	b mm	d mm	NL mm	Z	Maschine	Bestell-Nr.	PG	Brutto- Preis
	450	4,40	3,00	30	NLK	96W		001445031	01	371,30 €
	500	5,20	3,80	30	2/10/80 + 2/15/63	100W		001450032	01	504,60 €
	500	5,20	3,80	30	2/10/80	72W		001450030	01	391,40 €
	500	5,60	3,60	30	2/10/80	84W		001450001	01	472,60 €
☺ NEU	550	4,80	3,40	30		44W		001455029	01	337,00 €
□	550	5,20	3,80	30	2/10/80	84W		001455030	01	512,00 €
	550	5,80	3,80	30	2/10/80	96W		001455001	01	532,40 €
	570	4,80	3,40	30	2/10/80	108W		001457030	01	537,40 €
□	575	5,90	3,60	30	1/18/90+1/18/100	80W		001457530	01	534,90 €
□	600	5,70	4,00	30	2/10/80 + 2/15/63	110W		001460033	01	608,50 €
	600	5,40	4,00	30	2/10/80 + 2/15/63	172W		001460032	01	800,70 €
	600	5,20	3,80	30	2/10/80 + 2/15/63	72W		001460030	01	514,70 €
	640	5,40	3,60	30	2/7/42 + 2/10/60	36+2+ 2F SDB	Mafell FSG240	000464031	01	519,00 €
	650	5,90	4,20	30	2/10/80 + 2/15/63	100W		001465030	01	657,20 €
	700	6,00	4,20	30		60W	Krüsi	001470030	01	693,60 €
	700	6,20	4,20	30	2/18/100	84W		001470001	01	704,70 €
	700	6,50	4,40	30		110W		001470002	01	824,40 €
	720	6,00	4,40	30	2/8,5/90	72W	Hundegger	001472030	01	731,50 €
	735	6,00	4,40	30	2/8,5/90	48W+2+ 2 SDB	Hundegger	000473530	01	747,90 €
	735	6,00	4,40	30	2/8,5/90	72W	Hundegger	001473530	01	734,30 €
□	750	6,50	4,50	40	2/10,5/60	48W+2+ 2 SDB	Schneider	000475040	01	783,10 €
	750	6,50	4,50	40	2/10,5/60	60W	Schneider	001475040	01	750,60 €
	750	6,80	5,00	30		60W	Krüsi	001475030	01	741,00 €
	750	7,00	4,80	60	2/12,5/240	120W		001475060	01	943,00 €
	760	6,00	4,40	30	4/8,5/90 + 2/14/400	72W	Hundegger	001476030	01	781,60 €
NEU	800	6,00	4,40	30	4/8,5/90 + 2/14/400	80W	Hundegger	001480030	01	920,00 €
	800	7,00	5,00	40		84W	Paul	001480040	01	1.004,00 €

Universal Kreissägeblatt

Längsschnitt und Querschnitt



ANWENDUNG:	Längsschnitt, Querschnitt. Für dünne Holzwerkstoffplatte.
WERKSTOFF:	Massivholz, Holzwerkstoff roh und beschichtet, Thermoplast, Duroplast
MASCHINE:	Formatkreissäge
AUSFÜHRUNG:	Vielzahnsägeblatt. ♪=Soundstar Ausführung: geräuschreduziert
ZAHN:	Wechselzahn (W), HW

0015

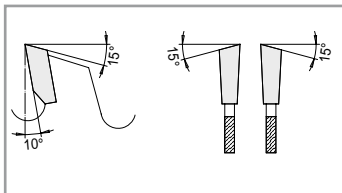

	D mm	B mm	b mm	d mm	NL mm	KN mm	Z	Bestell-Nr.	PG	Brutto- Preis
	150	3,20	2,20	30	NLK		48W	001515030	01	128,70 €
	180	3,20	2,20	30	NLK		54W	001518030	01	146,50 €
	200	3,20	2,20	30	NLK		60W	001520030	01	153,30 €
	220	3,20	2,20	30	NLK		64W	001522030	01	169,70 €
	230	3,20	2,20	30	NLK		64W	001523030	01	173,80 €
☺	250	3,20	2,20	30	NLK		80W	001525030	01	138,60 €
♪	250	3,20	2,20	30	NLK		80W	011525030	01	222,90 €
☺	300	3,20	2,20	30	NLK		96W	001530030	01	163,00 €
♪	300	3,20	2,20	30	NLK		96W	011530030	01	255,80 €
	350	3,20	2,20	30	NLK		108W	001535130	01	253,00 €
☺	350	3,50	2,40	30	NLK		108W	001535030	01	192,10 €
♪	350	3,50	2,40	30	NLK		108W	011535030	01	310,60 €
	370	3,50	2,40	30	NLK		108W	001537030	01	272,30 €
	400	3,50	2,40	30	NLK		120W	001540030	01	288,60 €
	400	3,50	2,40	35			120W	001540035	01	288,60 €
□	400	3,50	2,40	50		8x8	120W	001540050	01	296,80 €
	450	4,00	2,80	30	NLK		138W	001545030	01	417,30 €
	450	4,80	3,50	30	NLK		138W	001545031	01	485,60 €
	500	4,80	3,50	70	6/8/220		96W	001550070	01	443,40 €
	500	4,00	2,80	30	2/10/80 NLK		144W	001550030	01	491,10 €
	500	4,80	3,50	30	2/10/80 NLK		144W	001550031	01	525,10 €

Universal Plus

Das verbesserte Universal Kreissägeblatt für
Kapp- und Gehrungsschnitte.

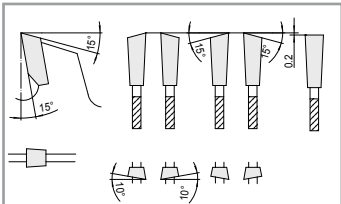
**0515**

ANWENDUNG:	Formatierung von Holzwerkstoff in Fertigschnittqualität
WERKSTOFF:	Beschichtete Holzwerkstoffe auch mit sehr dicken Deckschichten, Massivholz, Kunststoffprofile, kunststoffummantelte Leisten
MASCHINE:	Plattenaufteilsäge vertikal, Formatkreissäge, CNC bzw. BAZ, Doppelgehrungssäge
AUSFÜHRUNG:	Schnittbreitenreduziert; geräuschreduziert durch spezielle Laserornamente
ZAHN:	Wechselzahn (m. Achswinkel) – Wechselzahn(m. Achswinkel) – Wechselzahn (m. Achswinkel) – Wechselzahn (m. Achswinkel) – Flachzahn

	D mm	B mm	b mm	d mm	NL mm	Maschine	Z	Bestell-Nr.	PG	Brutto- Preis
NEU	240	3,00	2,20	30	Senklöcher i.W. 8/5,5/52	Homag BAZ	75	051524030	01	214,20 €
NEU	240	3,00	2,20	40	Senklöcher i.W. 8/5,5/52	Homag BAZ Flex 5/5+, Weeke	75	051524040	01	214,20 €
NEU	250	3,00	2,20	30	NLK		80	051525030	01	221,40 €
NEU	255	3,00	2,20	30	NLK		80	051525530	01	221,40 €
NEU	303	3,00	2,20	30	NLK	Striebig Altendorf	100	051530330	01	252,90 €
NEU	355	3,00	2,20	30	NLK		100	051535530	01	298,90 €
NEU	405	3,00	2,20	30	NLK		120	051540530	01	332,30 €
NEU	450	3,60	2,80	30	NLK		130	051545030	01	452,50 €
NEU	500	3,60	2,80	30	NLK		145	051550030	01	564,30 €

Ihre Vorteile mit Universal Plus

- Spezielle Schneidengeometrie, aggressive Schnittwinkel
- Sehr hohe Zähnezahl
- Wenig Schnittdruck
- Geräuschoptimiert durch spezielle Laserornamente

Universal Kreissägeblatt

Längsschnitt und Querschnitt



ANWENDUNG:	Längsschnitt, Querschnitt. Für Trennschnitt in Kunststoff und Profilholz
WERKSTOFF:	Massivholz, Holzwerkstoff, roh und beschichtet, Thermoplast, Duroplast
MASCHINE:	Formatkreissäge
AUSFÜHRUNG:	Dünne Schnittbreite, geräuschreduziert
ZAHN:	Wechselzahn (W), HW

0016

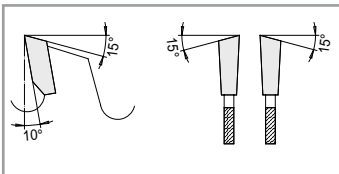

D mm	B mm	b mm	d mm	NL mm	Z	Bestell-Nr.	PG	Brutto-Preis
180	2,40	1,80	30	NLK	54W	001618030	01	158,80 €
200	2,40	1,80	30	NLK	60W	001620030	01	165,50 €
250	2,40	1,80	30	NLK	80W	001625029	01	209,20 €
250	2,70	2,00	30	NLK	80W	001625030	01	209,20 €
300	2,40	1,80	30	NLK	96W	001630029	01	244,70 €
300	2,70	2,00	30	NLK	96W	001630030	01	244,70 €
350	2,70	2,00	30	NLK	108W	001635030	01	276,40 €

Kunststoff Kreissägeblatt

Profil und Furnier



0017

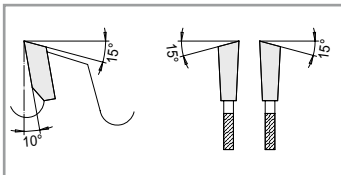

ANWENDUNG:	Längsschnitt, Querschnitt
WERKSTOFF:	Dünnes Acrylglas, Pertinax, Leiterplatte, Epoxid, Furnierpaket, Hartpapier
MASCHINE:	Formatkreissäge, Furnierkreissäge
AUSFÜHRUNG:	Dünne Schnittbreite. Extra dünne Schnittbreite mit abgesetztem Grundkörper. ♫=Soundstar Ausführung: geräuschreduziert
ZAHN:	Wechselzahn (W), HW

D mm	B mm	b mm	d mm	NL mm	Maschine	Z	Bestell-Nr.	PG	Brutto-Preis
150	2,20	1,60	30			60W	001715030	01	170,00 €
160	2,20	1,60	16	1/6/33	Scheer	64W	001716016	01	177,00 €
180	2,20	1,60	16	1/6/33	Scheer	72W	001718016	01	200,20 €
200	2,20	1,60	30			80W	001720030	01	242,30 €
220	2,20	1,60	30			88W	001722030	01	254,60 €
250	2,20	1,60	30	NLK		100W	001725030	01	298,10 €
300	2,20	1,60	30	NLK		120W	001730030	01	333,50 €
♫ 300	2,20	1,60	30			120W	011730030	01	368,90 €

Mit abgesetztem Grundkörper

D mm	B mm	H mm	b mm	d mm	NL mm	Maschine	Z	Bestell-Nr.	PG	Brutto-Preis
160	1,50	38	2,40	16	1/6/33	Scheer	48W	001716116	01	209,70 €
180	1,50	38	2,40	16	1/6/33	Scheer	54W	001718116	01	234,10 €
180	1,50	38	2,40	30	2/7/42 2/10/60		54W	001718130	01	236,90 €
200	1,50	38	2,40	30			60W	001720130	01	243,60 €
250	1,50	38	2,40	30			80W	001725130	01	272,30 €

Kunststoff Kreissägeblatt**Kappschnitt mit negativem Spanwinkel**

ANWENDUNG:	Querschnitt, Durchlaufkappung, oben liegende Welle
WERKSTOFF:	Kunststoffbeschichtete Profile, Holzmischwerkstoff, dünnes Acrylglas, Thermoplast, Duroplast-Profil
MASCHINE:	Oben liegende Kappkreissäge, Radialkreissäge, Tischkreissäge
AUSFÜHRUNG:	Dünne Schnittbreite, stabile Grundkörperauslegung, Schnittdruckreduzierte Geometrie
ZAHN:	Wechselzahn (W) negativ, Flachzahn (F) negativ, HW

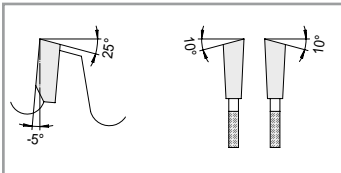
0018

D mm	B mm	b mm	d mm	Maschine	Z	Bestell-Nr.	PG	Brutto-Preis
250	2,20	1,80	30		100W	001825030	01	302,40 €
250	2,20	1,80	32		130F	001825033	01	333,50 €
250	3,20	2,20	20		48W	001825021	01	145,80 €
250	3,20	2,20	30		60W	001825035	01	160,60 €
250	3,20	2,20	30		80W	001825034	01	186,50 €
300	2,20	1,80	30		120W	001830030	01	339,00 €
300	3,20	2,20	30		72W	001830034	01	189,40 €
300	3,20	2,20	30		96W	001830033	01	219,30 €
305	2,80	2,00	30	Elu PS374	60W	001830530	01	177,00 €
350	3,20	2,20	40	Graule	72W	001835040	01	198,90 €
420	3,50	2,40	40	Graule	120W	001842040	01	281,90 €
420	3,80	2,60	40	Graule	48W	001842039	01	238,30 €

Bombastic

Synonym für exzellente Schnitte

**0020**

ANWENDUNG:	Fertigschnitt in homogenem Werkstoff
WERKSTOFF:	Thermoplast, Duroplast
MASCHINE:	Plattenaufteilanlage
AUSFÜHRUNG:	Typ A: Thermoplast, Duroplast dünnwandig Typ C: Duroplast
ZAHN:	Typ A: Wechselzahn (WS) angefast, HW Typ C: Trapez-Trapezzahn (TT), HW

	D mm	B mm	b mm	d mm	NL mm	Maschine	Typ	Z	Bestell-Nr.	PG	Brutto- Preis
NEU	300	2,90	2,20	30	NLK		A	96WS	002030016	03	663,00 €
	303	3,20	2,20	30	NLK		A	60WS	002030331	03	514,92 €
	303	3,20	2,20	30	NLK		C	60TT	002030333	03	514,92 €
	350	4,40	3,20	30	NLK		A	72WS	002035031	03	593,90 €
	350	4,40	3,20	30	NLK		C	72TT	002035033	03	593,90 €
	380	4,80	3,50	60	2/14/100 2/14/125	Holzma	A	84WS	002038031	03	606,40 €
	380	4,80	3,50	60	2/14/100 2/14/125	Holzma	C	84TT	002038033	03	665,80 €
	400	4,80	3,50	30			A	72WS	002040031	03	614,73 €
	400	4,80	3,50	30			C	72TT	002040033	03	614,73 €
	450	4,80	3,50	60	2/14/125 2/19/120	Holzma	A	72WS	002045061	03	635,57 €
	450	4,80	3,50	60	2/14/125 2/19/120	Holzma	C	72TT	002045063	03	635,57 €
	460	5,00	3,60	30			A	72WS	002046031	03	639,73 €
	460	5,00	3,60	30			C	72TT	002046033	03	639,73 €
NEU	480	4,80	3,50	60	2/19/120		A	72WS	002048062	03	667,26 €
NEU	480	4,80	3,50	60	2/19/120		C	72TT	002048061	03	667,26 €

Ihre Vorteile mit **Bombastic.**

- Besonders gratarme Schnittfläche
- Vibrationsarm
- Einsparung in der Nachbearbeitung

Holzwerkstoff Kreissägeblatt

Formatbearbeitung

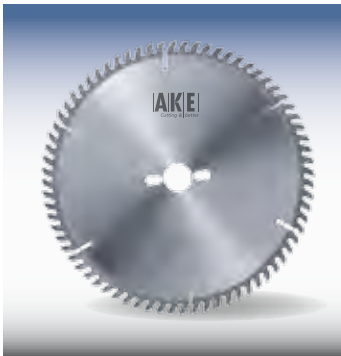

0021

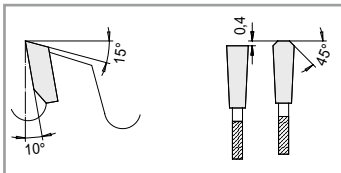

ANWENDUNG:	Längsschnitt, Querschnitt.
WERKSTOFF:	Holzwerkstoff roh und beschichtet, Duroplast
MASCHINE:	Formatkreissäge mit Vorritzaggregat
AUSFÜHRUNG:	Vernieteter Grundkörper
ZAHN:	Flach-Trapezzahn (FT), HW

	D mm	B mm	b mm	d mm	NL mm	Z	Maschine	Bestell-Nr	PG	Brutto- Preis
	220	3,20	2,20	30	NLK	64FT		002122030	01	192,80 €
	240	3,20	2,20	30		54FT	Scheer 2/6/42	002124030	01	198,30 €
	250	3,20	2,20	30	NLK	60FT		002125030	01	199,80 €
☺	250	3,20	2,20	30	NLK	80FT		002125031	01	161,90 €
	280	3,20	2,20	30	NLK	60FT		002128030	01	221,80 €
☺	300	3,20	2,20	30	NLK	72FT		002130030	01	176,10 €
☺	300	3,20	2,20	30	NLK	96FT		002130031	01	198,80 €
♪	300	3,20	2,20	30	NLK	96FT		012130031	01	303,90 €
	303	3,20	2,20	30	NLK	96FT		002130430	01	268,00 €
	305	3,20	2,20	30		60FT	Scheer FM16	002130529	01	257,20 €
	350	3,20	2,20	30	NLK	84FT		002135030	01	274,80 €
	350	3,50	2,40	30	NLK	84FT		002135130	01	283,30 €
☺	350	3,20	2,20	30	NLK	108FT		002135031	01	221,50 €
	350	3,50	2,40	30	NLK	108FT		002135131	01	307,80 €
	400	3,50	2,40	30	NLK	120FT		002140034	01	329,60 €

Super Plus. Standzeit + Schnittqualität

Formatbearbeitung



0221

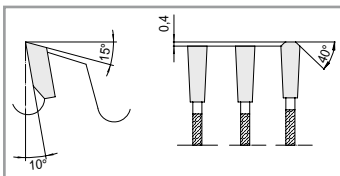

ANWENDUNG:	Längsschnitt, Querschnitt.
WERKSTOFF:	Holzwerkstoff roh und beschichtet, Duroplast
MASCHINE:	Formatkreissäge mit Vorritzaggregat
AUSFÜHRUNG:	Geräuschreduziert durch N-Schlitze im Grundkörper, Schnittaufteilung für höhere Standwege und verbesserte Schnittgüte
ZAHN:	Flach-Flach-Trapezzahn (FFT), HW

	D mm	B mm	b mm	d mm	NL mm	Z	Bestell-Nr.	PG	Brutto- Preis
<input type="checkbox"/>	220	3,20	2,20	30	NLK	60FFT	022122030	01	221,80 €
	250	3,20	2,20	30	NLK	78FFT	022125030	01	251,90 €
<input type="checkbox"/>	280	3,20	2,20	30	NLK	60FFT	022128030	01	254,90 €
	300	3,20	2,20	30	NLK	90FFT	022130030	01	307,80 €
	350	3,50	2,40	30	NLK	102FFT	022135030	01	344,60 €

Black Belt Technologie®

Ihre Vorteile mit Super Plus.

- Hohe Produktivität
- Geringere Rüstzeiten
- Kosteneinsparung
- Hohe Qualität
- Lärmreduzierung

Holzwerkstoff Kreissägeblatt

Formatbearbeitung



0025

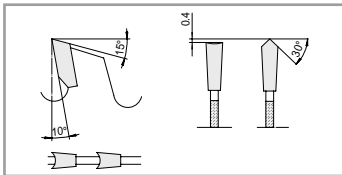

ANWENDUNG:	Fertigschnitt in beschichteter Einzelplatte
WERKSTOFF:	Holzwerkstoff beschichtet, Thermoplast
MASCHINE:	Plattenaufteilanlage vertikal, Formatkreissäge
AUSFÜHRUNG:	Schwingungsreduziert, für maximale Schnittqualität. ♫=Soundstar Ausführung: geräuschreduziert
ZAHN:	Hohl-Dach-Flachzahn (HD), HW

	D mm	B mm	b mm	d mm	NL mm	Z	Maschine	Bestell-Nr.	PG	Brutto- Preis
	160	2,80	2,00	20		34HD		002516020	01	153,10 €
	180	2,80	1,80	16	1/6/33	36HD		002518016	01	163,90 €
	200	2,80	1,80	30	NLK	36HD		002520030	01	168,10 €
	220	3,20	2,20	30	NLK	40HD		002522030	01	177,60 €
	220	3,20	2,20	30	NLK	48HD		002522031	01	185,60 €
☺	250	3,20	2,20	30	NLK	48HD		002525030	01	155,80 €
☺	303	3,20	2,20	30	NLK	60HD		002530230	01	167,00 €
♫	303	3,20	2,20	30	NLK	60HD		012530230	01	254,70 €
	303	3,20	2,20	30	NLK	60HD	Striebig Score	002530430	01	233,00 €
☺	350	3,20	2,20	30	NLK	72HD		002535030	01	241,10 €
	400	3,20	2,20	30	NLK	78HD		002540030	01	310,20 €
♫	400	3,50	2,40	30	NLK	78HD		012540030	01	359,00 €

Melody - Wellness für die Ohren

Formatbearbeitung



0025

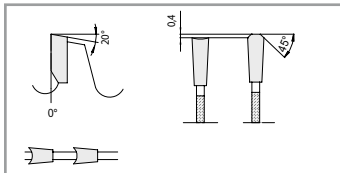

ANWENDUNG:	Für maximale Schnittgüte
WERKSTOFF:	Holzwerkstoff beschichtet, Thermoplast
MASCHINE:	Plattenaufteilanlage vertikal, Formatkreissäge
AUSFÜHRUNG:	Geräuschreduziert mit V-Schlitz und Variospanraum
ZAHN:	Hohl-Flach-Trapezzahn (HT), 0° Spanwinkel, HW

D mm	B mm	b mm	d mm	NL mm	Z	Bestell-Nr.	PG	Brutto- Preis
250	3,20	2,20	30	NLK	48HT	002525033	01	204,60 €
303	3,50	2,40	30	NLK	60HT	002530834	01	234,40 €
303	3,50	2,40	30	NLK	66HT	002530330	01	247,90 €

Ihre Vorteile mit Melody.

- Geräuschreduzierung
- hoch entwickelte Zahngeometrie
- perfekte Schnitte
ohne unangenehmen Lärm

Super Plus. Standzeit + Schnittqualität

Formatbearbeitung



ANWENDUNG:	Für hohe Standwege und bessere Schnittgüte
WERKSTOFF:	Holzwerkstoff beschichtet, Thermoplast
MASCHINE:	Plattenaufteilanlage vertikal, Formatkreissäge
AUSFÜHRUNG:	Geräuschreduziert durch N-Slitze im Grundkörper, Schnittaufteilung für höhere Standwege und verbesserte Schnittgüte
ZAHN:	Hohl-Flach-Flach-Trapezzahn (HFT), HW

0225

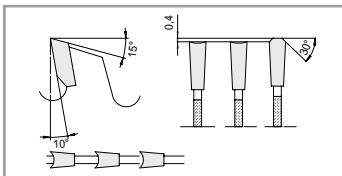

	D mm	B mm	b mm	d mm	NL mm	Z	Bestell-Nr.	PG	Brutto- Preis
□	220	3,20	2,20	30	NLK	42HFT	022522030	01	204,60 €
	250	3,20	2,20	30	NLK	48HFT	022525030	01	222,10 €
	303	3,20	2,20	30	NLK	60HFT	022530230	01	254,20 €
	350	3,50	2,40	30	NLK	72HFT	022535030	01	319,70 €
	400	3,50	2,40	30	NLK	78HFT	022540030	01	357,60 €

Black Belt Technologie®

Ihre Vorteile mit Super Plus.

- Hohe Produktivität
- Geringere Rüstzeiten
- Kosteneinsparung
- Hohe Qualität
- Lärmreduzierung

Holzwerkstoff Kreissägeblatt

Formatbearbeitung



0027

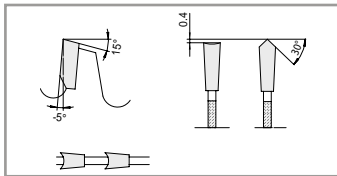

ANWENDUNG	Fertigschnitt in beschichteter Einzelplatte
WERKSTOFF	Holzwerkstoff beschichtet, Thermoplast
MASCHINE	Plattenaufteilanlage vertikal, Formatkreissäge
AUSFÜHRUNG	Schwingungsreduziert, für maximale Schnittqualität
ZAHN	Hohl-Dach-Flachzahn (HD) negativ, HW

D mm	B mm	b mm	d mm	NL mm	Z	Bestell-Nr.	PG	Brutto- Preis
220	3,20	2,20	30	NLK	40HD	002722030	01	177,60 €
250	3,20	2,20	30	NLK	48HD	002725030	01	192,60 €
303	3,20	2,20	30	NLK	60HD	002730330	01	219,60 €
303	3,20	2,20	30	NLK	60HD	012730330	01	254,70 €
350	3,20	2,20	30	NLK	72HD	002735030	01	277,70 €

Holzwerkstoff Kreissägeblatt

Plattenaufteilung



ANWENDUNG:	Plattenzuschnitt, Einzelplatten und Plattenpakete
WERKSTOFF:	Massivholz, Holzwerkstoff roh und furniert, Sperrholz, Thermoplast
MASCHINE:	Plattenaufteilanlage horizontal mit Vorritzaggregat Doppelendprofilen
AUSFÜHRUNG:	Stabiler Grundkörper mit großem Zahnüberstand Vernieteter Grundkörper bis D=400
ZAHN:	Wechselzahn (W), HW

0023

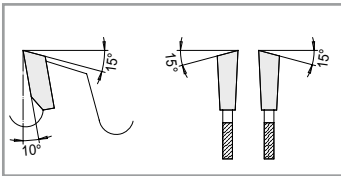

	D mm	B mm	b mm	d mm	NL mm	Maschine	Z	Bestell-Nr.	PG	Brutto-Preis
	305	4,40	3,00	30			54W	002330530	01	201,20 €
	305	4,40	3,00	80			54W	002330580	01	201,20 €
	350	4,40	3,20	30			54W	002335030	01	214,60 €
	350	4,40	3,20	30			72W	002335031	01	243,50 €
	355	4,40	3,20	30			54W	002335530	01	218,80 €
	355	4,40	3,20	80			54W	002335580	01	218,80 €
	355	4,40	3,20	30			72W	002335531	01	246,20 €
	355	4,40	3,20	80			72W	002335581	01	246,20 €
	380	4,40	3,20	30			48W	002338030	01	231,20 €
	400	4,40	3,20	30			60W	002340030	01	258,50 €
	400	4,40	3,20	30			72W	002340031	01	279,10 €
NEU	400	4,40	3,20	60	2/11/85	Anthon	60W	002340060	01	276,06 €
NEU	400	4,40	3,20	60	2/11/85	Anthon	72W	002340061	01	295,70 €
	400	4,40	3,20	80			72W	002340081	01	279,10 €
	430	4,40	3,20	30			72W	002343031	01	301,20 €
	450	4,40	3,20	30			54W	002345030	01	290,00 €
	450	4,40	3,20	30			72W	002345031	01	322,80 €
	450	4,60	3,20	30	2/10/60	Schelling	72W	002345032	01	329,80 €
NEU	460	4,40	3,20	30	2/13/94	Schelling	54W	002346030	01	302,84 €
	500	4,40	3,20	80			60W	002350080	01	324,20 €
	500	4,40	3,20	30			72W	002350031	01	344,80 €
NEU	520	4,40	3,20	30	2/13/94	Schelling	44W	002352030	01	322,30 €
	550	5,20	3,60	30			60W	002355030	01	417,30 €
	550	5,20	3,60	80			60W	002355080	01	417,30 €

Weitere Ausführungen bis Ø 1000 mm auf Anfrage lieferbar

Holzwerkstoff Kreissägeblatt

Plattenaufteilung



ANWENDUNG:	Plattenzuschnitt, Einzelplatten und Plattenpakete
WERKSTOFF:	Kunststoff- und folienbeschichtete Holzwerkstoffe, Duroplaste
MASCHINE:	Plattenaufteilanlage horizontal mit Vorritzaggregat
AUSFÜHRUNG:	Stabiler Grundkörper, ♪=Soundstar Ausführung: geräuschreduziert
ZAHN:	Flach-Trapezzahn (FT), HW

0024

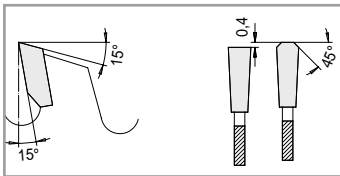

	D mm	B mm	b mm	d mm	NL mm	Maschine	Z	Bestell-Nr.	PG	Brutto- Preis
NEU	275	3,20	2,20	50	4/7/70	Giben	60FT	002427550	01	216,40 €
	300	4,40	3,00	30	2/10/60	Panhans	60FT	002430030	01	212,10 €
	300	4,40	3,20	65	2/9/110	Selco	60FT	002430065	01	212,60 €
	300	4,40	3,20	75		Homag	72FT	002430075	01	248,90 €
NEU	300	4,40	3,20	80		SCM	60FT	002430080	01	241,20 €
	305	4,00	2,80	30	2/10/60	Mayer	54FT	002430530	01	210,70 €
	305	4,40	3,00	30	2/10/60		54FT	002430531	01	210,70 €
	305	4,40	3,00	30	2/10/60		60FT	002430532	01	217,50 €
♪	305	4,40	3,00	30	2/10/60		60FT	012430532	01	253,00 €
NEU	320	4,40	3,00	30		Mayer, Felder	60FT	002432030	01	225,70 €
	320	4,40	3,20	65	2/9/110	Selco	60FT	002432065	01	225,70 €
	320	4,40	3,20	75	3/13/95	Giben	72FT	002432075	01	246,20 €
	320	4,40	3,20	80	3/13/95		60FT	002432080	01	239,60 €
NEU	330	4,40	3,20	50	4/13/80	Giben	60FT	002433050	01	239,30 €
	350	4,40	3,20	30	2/10/60	Panhans, Schelling, Mayer	54FT	002435030	01	228,30 €
	350	4,25	3,20	30	2/8,5/60	Scheer	72FT	002435033	01	294,00 €
♪	350	4,40	3,00	30	2/10/60	Panhans, Schelling, Mayer	72FT	012435031	01	307,80 €
	350	4,40	3,20	30	2/10/60	Panhans, Schelling, Mayer	72FT	002435031	01	258,50 €
	350	4,40	3,20	30	2/8,5/60	Scheer	72FT	002435032	01	294,00 €
	350	4,40	3,20	50	4/13/80	Giben	72FT	002435050	01	263,00 €
	350	4,40	3,20	60	2/14/100	Holzma	72FT	002435060	01	258,50 €
NEU	350	4,40	3,20	80	2/14/110	Gabbiani	60FT	002435081	01	277,00 €
NEU	350	4,40	3,20	80	2/14/110	Gabbiani, SCM	72FT	002435080	01	288,30 €
	355	4,40	3,20	75		Giben	54FT	002435576	01	231,20 €
	355	4,00	2,80	30			72FT	002435528	01	257,20 €
	355	4,40	3,20	30	2/10/60	Panhans	72FT	002435529	01	264,00 €
	355	4,40	3,20	75		Giben	72FT	002435577	01	258,50 €
	355	4,40	3,20	80			72FT	002435580	01	258,50 €
NEU	355	4,40	3,20	80	2/9/130 + 4/19/120	Selco	72FT	002435582	01	258,50 €
	355	4,40	3,20	80	4/8,50/100 2/7/110 2/14/110	Gabbiani	72FT	002435581	01	277,70 €
	360	4,40	3,20	65	2/9/110	Selco	72FT	002436065	01	285,80 €
	370	4,40	3,20	30		Schelling FM-H	72FT	002437030	01	306,40 €
	380	4,40	3,20	60	2/14/100+2/14/125	Holzma	72FT	002438060	01	280,40 €
NEU	380	4,40	3,20	65	2/9/110	Selco	72FT	002438065	01	285,00 €

Holzwerkstoff Kreissägeblatt

Plattenaufteilung

Fortsetzung der vorherigen Seite.



ANWENDUNG: Plattenzuschnitt, Einzelplatten und Plattenpakete

WERKSTOFF: Kunststoff- und folienbeschichtete Holzwerkstoffe, Duroplaste

MASCHINE: Plattenaufteilanlage horizontal mit Vorritzaggregat

AUSFÜHRUNG: Stabiler Grundkörper,
♪=Soundstar Ausführung: geräuschreduziert

ZAHN: Flach-Trapezzahn (FT), HW

0024

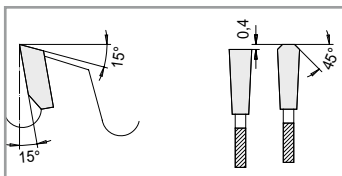

	D mm	B mm	b mm	d mm	NL mm	Maschine	Z	Bestell-Nr.	PG	Brutto-Preis
NEU	380	4,40	3,20	80	2/14/100 + 2/14/125	Gabbiani	72FT	002438080	01	280,40 €
	380	4,80	3,50	60	2/14/100 + 2/14/125	Holzma	72FT	002438160	01	288,60 €
	380	4,80	3,50	60	2/14/100 + 2/14/125	Holzma	84FT	002438161	01	305,00 €
	380	4,80	3,50	60	2/14/100 + 2/14/125	Holzma	96FT	002438163	01	328,30 €
	400	4,40	3,20	30		Panhans, Scheer	60FT	002440031	01	269,40 €
	400	4,25	3,20	30		Scheer	72FT	002440003	01	309,20 €
	400	4,40	3,20	30		Panhans, Scheer	72FT	002440030	01	309,20 €
♪	400	4,40	3,20	30		Panhans, Scheer	72FT	012440030	01	357,00 €
	400	4,40	3,20	30	KS		72FT	002440230	01	287,50 €
NEU	400	4,40	3,20	60	2/11/85	Anthon	72FT	002440060	01	318,13 €
	400	4,40	3,20	75	4/15/105	Giben	72FT	002440075	01	306,40 €
NEU	400	4,40	3,20	80	4/8,5/100 + 2/7/110 + 2/14/110	Gabbiani	60FT	002440083	01	269,40 €
	400	4,40	3,20	80	4/19/120 + 2/9/130	Selco	72FT	002440080	01	298,40 €
NEU	420	4,40	3,20	80	2/14/110	Gabbiani	72FT	002442080	01	307,40 €
	420	4,60	3,20	60		Holzma	72FT	002442060	01	302,20 €
	420	4,80	3,50	60	2/14/125 + 2/19/120	Holzma	72FT	002442160	01	307,80 €
	420	4,80	3,50	60	2/14/125 + 2/19/120	Holzma	84FT	002442161	01	325,60 €
	430	4,40	3,20	30			72FT	002443030	01	310,60 €
NEU	430	4,40	3,20	65	2/9/110	Selco	72FT	002443065	01	308,90 €
NEU	430	4,40	3,20	75	4/15/105	Giben	72FT	002443077	01	329,50 €
	430	4,40	3,20	75	4/15/105	Giben Prismatic	96FT	002443075	01	351,50 €
NEU	430	4,80	3,50	75	4/11/130 + 4/6,5/130	Selco	72 FT	002443076	01	334,40 €
NEU	430	4,80	3,50	70	4/11/130	Selco	72FT	002443070	01	319,70 €
	430	4,40	3,20	80	2/9/130 + 4/19/120	Selco	72FT	002443080	01	322,80 €
	450	4,40	3,20	30			54FT	002445031	01	299,50 €
	450	4,40	3,20	30	2/10/60	Mayer, Panhans, Schelling	72FT	002445030	01	333,70 €
	450	4,40	3,20	80	KS		72FT	002445080	01	333,70 €
NEU	450	4,40	3,20	80	4/8,5/100 + 2/7/110+2/14/110	Gabbiani	72FT	002445081	01	385,30 €
	450	4,40	3,20	80	2/9/130 + 4/19/120	Selco	72FT	002445082	01	366,70 €
	450	4,80	3,50	30	2/8,5/60	Scheer	72FT	002445032	01	374,80 €
	450	4,80	3,50	60	2/14/125 + 2/19/120	Holzma	72FT	002445062	01	335,10 €
	450	4,80	3,50	80	4/19/120 + 2/9/130	Selco	72FT	002445083	01	344,80 €
	450	4,80	3,50	60	2/14/125 + 2/19/120	Holzma	84FT	002445064	01	381,80 €

Fortsetzung siehe nächste Seite.

Holzwerkstoff Kreissägeblatt

Plattenaufteilung

Fortsetzung der vorherigen Seite.



ANWENDUNG:	Plattenzuschnitt, Einzelplatten und Plattenpakete
WERKSTOFF:	Kunststoff- und folienbeschichtete Holzwerkstoffe, Duroplaste
MASCHINE:	Plattenaufteilanlage horizontal mit Vorritzaggregat
AUSFÜHRUNG:	Stabiler Grundkörper, ♪=Soundstar Ausführung: geräuschreduziert
ZAHN:	Flach-Trapezzahn (FT), HW

0024

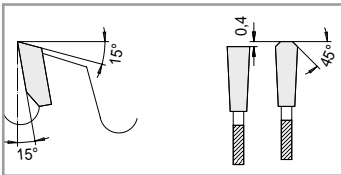

	D mm	B mm	b mm	d mm	NL mm	Maschine	Z	Bestell-Nr.	PG	Brutto- Preis
	460	4,40	3,20	30	2/13/94	Schelling	72FT	002446030	01	348,70 €
NEU	470	4,80	3,50	70	4/11/130	Selco	72FT	002447070	01	350,60 €
NEU	470	4,80	3,50	75	4/11/130 + 4/6,5/130	Selco	72FT	002447076	01	365,30 €
	470	4,40	3,20	75	4/15/105	Giben	96FT	002447075	01	406,20 €
	480	4,80	3,50	80	4/19/120 + 2/9/130	Selco	72FT	002448080	01	353,00 €
	480	4,40	3,20	30		Schelling	80FT	002448030	01	391,30 €
	500	4,40	3,20	30			60FT	002450029	01	333,70 €
NEU	500	4,40	3,20	75		Giben	60FT	002450075	01	338,70 €
	500	4,80	3,50	60	2/11/115	Holzma	60FT	002450060	01	398,20 €
	500	4,80	3,50	60	2/11/115	Holzma	72FT	002450061	01	422,70 €
	510	4,80	3,50	80	2/9/130 + 4/19/120	Selco	72FT	002451080	01	434,00 €
NEU	520	4,40	3,20	30	2/13/94	Schelling	72FT	002452030	01	429,20 €
	520	4,80	3,50	60	2/11/115 + 2/19/120	Holzma	60FT	002452060	01	402,30 €
NEU	520	4,80	3,50	70	4/11/130	Selco	72FT	002452070	01	438,40 €
NEU	520	4,80	3,50	75	4/11/130 + 4/6,5/130	Selco	72 FT	002452075	01	453,10 €
	520	4,80	3,50	60	2/11/115 + 2/19/120	Holzma	84FT	002452061	01	456,80 €
	530	5,00	3,50	30			60FT	002453030	01	431,40 €
	530	5,80	4,00	60	1/11/85	Anthon	60FT	002453060	01	462,20 €
	550	5,20	3,60	60			60FT	002455060	01	428,00 €
	550	5,50	3,80	40	2/13/122	Schelling	60FT	002455040	01	458,30 €
□	565	5,00	3,50	100		Giben Matic	72FT	002456500	01	517,00 €
	570	4,80	3,50	60	2/19/120	Holzma	60FT	002457060	01	459,50 €
NEU	570	5,00	3,50	80	4/8,5/100 + 2/7/110+2/14/110	Gabbiani	64FT	002457080	01	467,50 €
	580	5,50	4,00	40	2/13/122	Schelling AT/FT	60FT	002458040	01	503,40 €
	600	5,80	4,00	60	2/11/115 + 2/19/120	Holzma	60FT	002460060	01	507,50 €
	600	5,80	4,00	60	2/11/115 + 2/19/120	Holzma	72FT	002460061	01	554,10 €
	620	6,20	4,20	40	2/13/114 + 2/13/140	Schelling	60FT	002462040	01	539,00 €
	670	5,80	4,20	60	2/11/148 + 2/19/120	Holzma	42FT	002467062	01	585,50 €
	670	5,80	4,00	60	2/11/148 + 2/19/120	Holzma	60FT	002467060	01	632,00 €
	670	6,20	4,20	40	2/13/114 + 2/13/140	Schelling	60FT	002467040	01	670,20 €
	680	6,20	4,20	40	2/13/114 + 2/13/140	Schelling AS/FS	60FT	002468040	01	670,20 €
	700	7,00	5,00	80	1/17/110	KS Anthon	60FT	002470080	01	741,40 €
	720	6,40	4,40	40	2/14,2/114 + 2/14,2/140	Schelling	60FT	002472040	01	785,20 €
	730	6,20	4,20	60	2/11/148 + 2/19/120	Holzma	60FT	002473060	01	727,60 €

Super Plus. Standzeit + Schnittqualität

Plattenaufteilung



0224

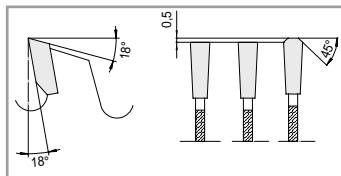

- ANWENDUNG:** Formatschnitt mit hohem Vorschub und großem Standweg, einzeln und im Paket
- WERKSTOFF:** Kunststoff- und folienbeschichtete Holzwerkstoffe, Duroplaste
- MASCHINE:** Plattenaufteilanlage, horizontal mit Vorritzaggregat
- AUSFÜHRUNG:** Geräuschreduziert durch N-Schlitz im Grundkörper, Schnittaufteilung für höhere Standwege und verbesserte Schnittgüte
- ZAHN:** Flach-Flach-Trapezzahn (FFT), HW

	D mm	B mm	b mm	d mm	NL mm	Maschine	Z	Bestell-Nr.	PG	Brutto-Preis
	300	4,40	3,00	30	2/10/60	Panhans	60FFT	022430030	01	243,50 €
	300	4,40	3,00	75		Homag	72FFT	022430075	01	285,80 €
	305	4,40	3,00	30	2/10/60	Mayer	60FFT	022430532	01	250,30 €
□	350	4,40	3,00	30	2/10/60	Panhans, Schelling	72FFT	022435031	01	296,80 €
	355	4,40	3,00	30	2/10/60	Panhans	72FFT	022435529	01	296,80 €
NEU	355	4,40	3,00	75		Giben	72FFT	022435577	01	296,80 €
	380	4,80	3,50	60	2/14/100 + 2/14/125	Holzma	72FFT	022438160	01	332,50 €
	400	4,40	3,00	30		Panhans, Scheer	72FFT	022440030	01	355,60 €
	400	4,25	3,00	30		Scheer	72FFT	022440003	01	355,60 €
□	400	4,40	3,00	75	4/15/105	Giben	72FFT	022440075	01	353,00 €
	400	4,40	3,20	80			72FFT	022440080	01	343,20 €
	420	4,80	3,50	60	2/14/125 + 2/19/120	Holzma	72FFT	022442160	01	354,30 €
	450	4,80	3,50	30	2/8,50/60	Scheer	72FFT	022445032	01	396,80 €
□	450	4,40	3,20	30	2/10/60		72FFT	022445030	01	382,90 €
	450	4,80	3,50	60	2/14/125 + 2/14/125	Holzma	72FFT	022445062	01	389,80 €
	450	4,80	3,50	80	4/19/120 + 2/9/130	Selco	72FFT	022445083	01	396,80 €
NEU	460	4,40	3,20	30	2/13/94	Schelling	72 FFT	022446030	01	397,90 €
NEU	480	4,40	3,20	30	2/13/94	Schelling	72 FFT	022448030	01	402,30 €
	480	4,80	3,50	80	4/19/120 + 2/9/130	Selco	72FFT	022448080	01	406,20 €
	500	4,80	3,50	60	2/11/115	Holzma	72FFT	022450061	01	485,60 €
	570	4,80	3,50	60	2/19/120	Holzma	60FFT	022457060	01	528,00 €
	600	5,80	4,00	60	2/11/115 + 2/19/120	Holzma	60FFT	022460060	01	584,20 €

Black Belt Technologie®

Ihre Vorteile mit Super Plus.

- Hohe Produktivität
- Geringere Rüstzeiten
- Kosteneinsparung
- Hohe Qualität
- Lärmreduzierung

Solution - Beste Schnittqualität

Plattenaufteilung. Einzel oder im Paket

**0428/0424**

Abb.: Trapezzahn (T) [0428]



Abb.: Flach-Trapezzahn (FT) [0424]

ANWENDUNG:

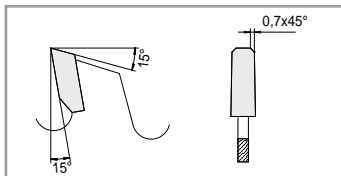
Fertigschnitt bei großem Standweg,
bevorzugt Einzelplatten und Plattenpakete

WERKSTOFF:

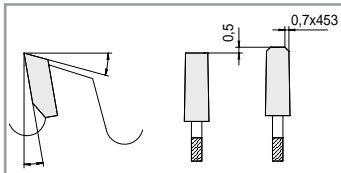
Kunststoff- und folienbeschichtete Holzwerkstoffe,
Duroplaste

MASCHINE:

Plattenaufteilanlage horizontal mit Vorritzaggregat

AUSFÜHRUNG:

Geräuschreduziert durch N-Schlitz im Grundkörper,
variable Zahnteilung und unterschiedliche Spanraumtiefen

ZAHN:

Trapezzahn konisch (T); Flach-Trapezzahn konisch (FT); HW

	D mm	B mm	b mm	d mm	NL mm	KS	Maschine	Z	Bestell-Nr.	PG	Brutto- Preis
Fertigschnittqualität im Einzelschnitt											
<input type="checkbox"/>	300	4,40	3,20	30	2/10/60 + 2/9/110			60T	042830030	01	224,90 €
<input type="checkbox"/>	303	3,20	2,20	30	NLK			84T	042830330	01	248,60 €
<input type="checkbox"/>	320	4,40	3,20	50	3/13/80 + 3/13/95			60T	042832050	01	239,40 €
<input type="checkbox"/>	350	4,25	3,20	30	2/10/60			72T	042835031	01	311,60 €
<input type="checkbox"/>	350	4,40	3,20	30	2/10/60		Schelling	72T	042835030	01	311,60 €
<input type="checkbox"/>	350	4,40	3,20	60	2/14/100		Holzma	72T	042835060	01	274,00 €
<input type="checkbox"/>	355	4,40	3,20	30	2/10/60			72T	042835530	01	279,60 €
<input type="checkbox"/>	360	4,40	3,20	65	2/9/110		Selco	72T	042836065	01	302,80 €
<input type="checkbox"/>	380	4,40	3,20	50	4/13/80		Giben	72T	042838050	01	297,10 €
<input type="checkbox"/>	380	4,40	3,20	60	2/14/100 + 2/14/125		Holzma	72T	042838062	01	297,10 €
<input type="checkbox"/>	380	4,80	3,50	60	2/14/100 + 2/14/125		Holzma	72T	042838060	01	305,90 €
<input type="checkbox"/>	400	4,25	3,20	30				72T	042840031	01	327,90 €
<input type="checkbox"/>	400	4,40	3,20	30			Panhans, Scheer	72T	042840030	01	327,90 €
<input type="checkbox"/>	420	4,40	3,20	60	2/14/125		Holzma	72T	042842060	01	320,30 €
<input type="checkbox"/>	430	4,40	3,20	75	4/15/105		Giben	72T	042843075	01	342,10 €
<input type="checkbox"/>	450	4,65	3,50	30	2/10/60			72T	042845031	01	397,20 €
<input type="checkbox"/>	450	4,80	3,50	30	2/10/60			72T	042845030	01	397,20 €
<input type="checkbox"/>	450	4,80	3,50	60	2/14/125 + 2/19/120		Holzma	72T	042845060	01	355,20 €
Fertigschnittqualität im Paketschnitt											
<input type="checkbox"/>	450	4,80	3,50	60	2/14/125 + 2/19/120	KS	Holzma	66FT	042445060	01	355,20 €
NEU	460	4,40	3,20	75	2/7/110 + 4/15/105	KS	Giben	72FT	042446075	01	373,00 €
<input type="checkbox"/>	470	4,40	3,20	75	4/15/105	KS	Giben	72FT	042447075	01	376,50 €
<input type="checkbox"/>	480	4,80	3,50	80	2/9/130 + 4/19/120	KS	Selco	66FT	042448080	01	374,00 €
<input type="checkbox"/>	480	4,80	3,50	60	2/11/115 + 2/19/120	KS	Holzma	72FT	042448060	01	375,60 €
<input type="checkbox"/>	520	4,80	3,50	60	2/11/115 + 2/19/120	KS	Holzma	72FT	042452060	01	453,30 €
<input type="checkbox"/>	570	4,80	3,50	60	2/11/115 + 2/19/120	KS	Holzma	72FT	042457060	01	536,10 €

Vario S**Ihre Vorteile mit
Solution.**

- Hohe Standzeiten
- Fertigschnittqualität
- Wirtschaftlichkeit
- Lärmreduzierung

Super Plus - Vorritz Kreissägeblatt

Vorritzen von Holzwerkstoffen



0026

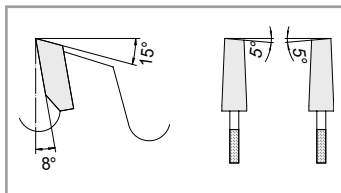

ANWENDUNG:

Vorritzen von beschichteten Holzwerkstoffen im Gleichlauf bei großem Standweg

WERKSTOFF:

Kunststoff- und folienbeschichtete Holzwerkstoffe, furnierte Holzwerkstoffe

MASCHINE:

Plattenaufteilanlage, horizontal mit Vorritzaggregat

AUSFÜHRUNG:

Geräuschreduziert durch variable Zahnteilung und unterschiedliche Spanraumtiefen. Kon. Wechselzahn für Aggregate mit geringerer Motorenleistung

ZAHN:

Wechselzahn konisch (W kon.); HW

	D mm	B mm	b mm	d mm	NL mm	Maschine	Z	Bestell-Nr.	PG	Brutto- Preis
NEU	150	4,4-5,6	3,40	30		Mayer	28W kon.	002615031	01	201,00 €
NEU	180	4,8-5,8	3,50	45		Holzma	36W kon.	002618046	01	220,0 €
NEU	200	4,4-5,6	3,20	65	2/9/100 2/9/110	Selco	36W kon.	002620067	01	221,50 €
NEU	200	4,4-5,6	3,40	20		Schelling	36W kon.	002620026	01	221,50 €
NEU	200	4,8-5,8	3,50	45		Holzma	36W kon.	002620049	01	226,00 €

Vario S

Black Belt Technologie®

Ihre Vorteile mit
Super Plus.

- Hohe Produktivität
- Geringere Rüstzeiten
- Kosteneinsparung
- Hohe Qualität
- Lärmreduzierung

Vorritz Kreissägeblatt

Vorritzen von Holzwerkstoff



0026

ANWENDUNG:

Vorritzen von beschichteten Holzwerkstoffen im Gleichlauf
Vorritzen von Postformingbauteilen

WERKSTOFF:

Kunststoff- und folienbeschichtete Holzwerkstoffe

MASCHINE:

Plattenaufteilanlage, horizontal mit Vorritzaggregat,
Formatkreissäge mit Vorritzaggregat

AUSFÜHRUNG:

Kon. Flachzahn für längere Standzeiten und höhere Vorschübe
Kon. Wechselzahn für Aggregate mit geringerer Motorenleistung
Wechselzahn für Postformingschnitte
Wechselzahn mit Achswinkel für Postformingschnitte

ZAHN:

Flachzahn konisch (F kon.), Wechselzahn konisch (W kon.),
Wechselzahn (W), Wechselzahn mit Achswinkel (W m.A), HWAbb.: Flachzahn (F)
konisch, einteilig

Abb.: Wechselzahn (W), einteilig



Abb.: Wechselzahn (W), zweiteilig

D mm	B mm	b mm	d mm	NL mm	Maschine	Z	Bestell-Nr.	PG	Brutto-Preis	
80	2,8-3,6	4,00	20		Felder	10W+10W	002608020	01	171,30 €	
100	3,0-4,0	2,60	20		Schelling	20F kon.	002610021	01	134,80 €	
100	2,8-3,6	4,00	20		Martin, Panhans, Schelling	12W+12W	002610020	01	159,00 €	
100	2,8-3,6	4,00	22		Altendorf, Striebig, Panhans	12W+12W	002610001	01	159,00 €	
110	2,8-3,6	4,00	20		GMC	12W+12W	002611020	01	170,00 €	
120	2,8-3,6	4,00	20		Holzher, SCM	12W+12W	002612003	01	167,30 €	
120	2,8-3,6	4,00	50		Felder	12W+12W	002612052	01	167,30 €	
120	2,8-3,8	4,00	22		Altendorf	12W+12W	002612002	01	167,30 €	
120	2,8-3,8	4,00	22		Martin 3-Achsen Verstelleinheit	12W+12W	002612022	01	167,30 €	
120	2,8-3,8	4,40	22		Martin	12W+12W	002612006	01	167,30 €	
120	2,8-3,6	4,40	50		Altendorf	12W+12W	002612004	01	167,30 €	
120	2,8-3,8	6,00	50		1), Altendorf, Griggio, SCM	12W+12W	002612050	01	167,30 €	
120	3,1-4,3	2,80	20			24F kon.	002612020	01	144,20 €	
125	4,0-5,0	6,00	50		1), Paoloni, Panhans, Kölle	12W+12W	002612551	01	226,70 €	
125	2,8-3,6	4,00	20		Paoloni	12W+12W	002612520	01	171,30 €	
125	2,8-3,6	4,00	22			12W+12W	002612522	01	171,30 €	
125	2,8-3,8	6,00	50		1), Panhans	12W+12W	002612550	01	171,70 €	
125	3,1-4,3	2,80	22		Martin	24F kon.	002612501	01	147,20 €	
125	4,4-5,6	3,40	20		Gabbiani, Panhans	24F kon.	002612502	01	155,30 €	
125	4,4-5,6	3,40	45		Homag	24F kon.	002612545	01	155,30 €	
125	3,1-4,3	2,80	20		Panhans	24W	002612503	01	147,20 €	
125	3,35	2,40	22			24W 10°	002612523	01	86,60 €	
127	3,8-5,0	2,80	45		Giben	24F kon.	002612703	01	148,50 €	
127	4,0-5,2	3,40	45			24F kon.	002612704	01	149,80 €	
127	4,4-5,6	3,40	45		Giben, Mayer	24F kon.	002612702	01	156,90 €	
NEU	140	3,2-4,2	2,20	50	4/7/70	Giben	24W kon.	002614050	01	130,98 €
□	140	4,4-5,6	3,40	45		Euromac (Holzher)	28W	002614045	01	166,30 €
150	3,0-4,0	2,60	30			28F kon.	002615030	01	163,60 €	
150	4,4-5,6	3,40	30		Mayer	28F kon.	002615006	01	175,90 €	
150	4,4-5,6	3,40	45			28F kon.	002615045	01	175,90 €	

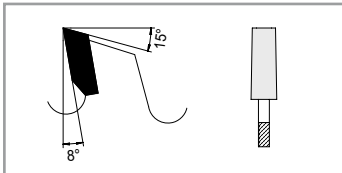
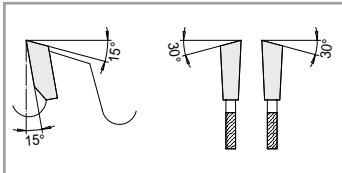
1). für rasterverstellbares Vorritzsystem von AKE

Fortsetzung siehe nächste Seite.

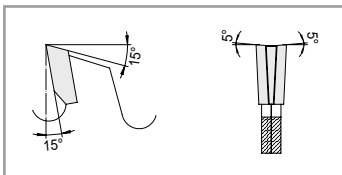
Vorritz Kreissägeblatt

Vorritzen von Holzwerkstoff

Fortsetzung der vorherigen Seite.



0026

ANWENDUNG:

Vorritzen von beschichteten Holzwerkstoffen im Gleichlauf
Vorritzen von Postformingbauteilen

WERKSTOFF:

Kunststoff- und folienbeschichtete Holzwerkstoffe

MASCHINE:

Plattenaufteilanlage, horizontal mit Vorritzaggregat,
Formatkreissäge mit Vorritzaggregat

AUSFÜHRUNG:

Kon. Flachzahn für längere Standzeiten und höhere Vorschübe
Kon. Wechselzahn für Aggregate mit geringerer Motorenleistung
Wechselzahn für Postformingschnitte
Wechselzahn mit Achswinkel für Postformingschnitte

ZAHN:

Flachzahn konisch (F kon.), Wechselzahn konisch (W kon.) ,
Wechselzahn (W), Wechselzahn mit Achswinkel (W m.A), HW



Abb.: Flachzahn (F)
konisch, einteilig

NEU

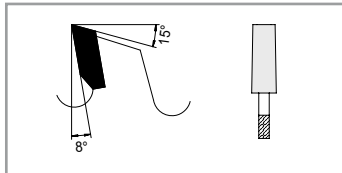

Abb.: Wechselzahn (W), einteilig

NEU

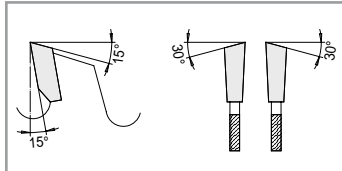

Abb.: Wechselzahn (W), zweiteilig

D mm	B mm	b mm	d mm	NL mm	Maschine	Z	Bestell-Nr.	PG	Brutto-Preis
160	4,4-5,6	3,20	30			28F kon.	002616033	01	175,90 €
160	4,4-5,6	3,20	45	3/11/70	Giben	28F kon.	002616045	01	175,90 €
160	3,1-4,0	2,60	20		Langzauner	32F kon.	002616021	01	175,90 €
160	3,2-3,9	2,20	50	2/7/70	Giben	32W kon.	002616050	01	175,90 €
160	4,4-5,6	3,40	55	3/7/66	Gabbiani, SCM	36F kon.	002616055	01	185,80 €
175	4,6-5,8	3,50	45		Holzma	28F kon.	002617545	01	182,70 €
180	4,4-5,6	3,40	20		Anthon, Schelling	28F kon.	002618020	01	178,70 €
180	4,4-5,6	3,40	30	NLK	Panhans, Holzher	28F kon.	002618030	01	178,70 €
180	4,4-5,6	3,20	45		Holzma	36F kon.	002618045	01	189,70 €
180	4,8-5,8	3,50	45		Holzma	36F kon.	002618145	01	192,50 €
180	5,8-6,8	4,00	20		Anthon	36F kon.	002618220	01	162,19 €
180	6,8-7,8	5,00	20		Anthon, Schelling	36F kon.	002618034	01	251,50 €
180	4,55	3,50	30		Panhans	36W 5°	002618031	01	140,00 €
180	4,4-5,6	1,60	45		Holzma	20W+20W	002618013	01	291,20 €
180	3,2-4,3	2,80	16	1/6/33	Scheer	42F kon.	002618016	01	192,50 €
180	4,4-5,6	3,40	50	3/13/80	Giben	42F kon.	002618050	01	212,20 €
200	4,4-5,6	3,40	20		Schelling	24F kon.	002620022	01	180,20 €
200	4,4-5,6	3,40	20		Schelling	36F kon.	002620034	01	193,70 €
200	4,4-5,6	3,20	30	2/8,5/60	Scheer	36F kon.	002620030	01	206,30 €
200	4,4-5,6	3,20	65	2/9/110 2/9/100	Selco	36F kon.	002620065	01	193,70 €
200	4,8-5,8	3,50	30	2/8,5/60	Scheer	36F kon.	002620032	01	222,80 €
200	4,8-5,8	3,50	45		Holzma	36F kon.	002620045	01	197,80 €
200	4,8-5,8	3,50	65	2/9/110 2/9/100	Selco	36F kon.	002620066	01	200,80 €
200	5,0-5,8	3,50	20		Schelling	36F kon.	002620020	01	218,50 €
200	5,5-6,6	3,80	20		Schelling	36F kon.	002620023	01	247,40 €
200	5,9-6,9	3,50	45		Holzma	36F kon.	002620047	01	269,30 €
200	6,2-7,2	4,20	20		Schelling	36F kon.	002620024	01	270,70 €
200	6,2-7,2	4,20	45		Holzma	36F kon.	002620046	01	270,70 €
200	4,6-5,6	3,50	45		Holzma	36W 30°	002620038	01	247,40 €
200	4,8-5,8	3,50	45		Holzma	36W 30°	002620037	01	247,40 €
200	4,4-5,6	3,20	50	3/13/80	Giben	42F kon.	002620150	01	218,50 €

Fortsetzung siehe nächste Seite.

Vorritz Kreissägeblatt

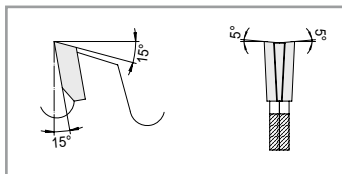
Vorritzen von Holzwerkstoff

Fortsetzung der vorherigen Seite.



0026

ANWENDUNG:

Vorritzen von beschichteten Holzwerkstoffen im Gleichlauf
Vorritzen von Postformingbauteilen

WERKSTOFF:

Kunststoff- und folienbeschichtete Holzwerkstoffe

MASCHINE:

Plattenaufteilanlage, horizontal mit Vorritzaggregat,
Formatkreissäge mit Vorritzaggregat

AUSFÜHRUNG:

Kon. Flachzahn für längere Standzeiten und höhere Vorschübe
Kon. Wechselzahn für Aggregate mit geringerer Motorenleistung
Wechselzahn für Postformingschnitte
Wechselzahn mit Achswinkel für Postformingschnitte

ZAHN:

Flachzahn konisch (F kon.), Wechselzahn konisch (W kon.),
Wechselzahn (W), Wechselzahn mit Achswinkel (W m.A), HWAbb.: Flachzahn (F)
konisch, einteilig

Abb.: Wechselzahn (W), einteilig



Abb.: Wechselzahn (W), zweiteilig

	D mm	B mm	b mm	d mm	NL mm	Maschine	Z	Bestell-Nr.	PG	Brutto- Preis
	200	3,2-4,3	2,80	30		Scheer	60F kon.	002620031	01	213,20 €
NEU	200	4,4-5,6	3,20	80	2/14/110	Gabbiani, SCM	36F kon.	002620080	01	168,60 €
	215	4,4-5,6	3,20	50	3/15/80 2/7/80	Giben	42F kon.	002621550	01	255,70 €
	220	6,4-7,4	4,40	20		Schelling	36F kon.	002622020	01	287,80 €
NEU	220	4,55	3,60	20		Schelling	48Wm.A.	002622021	01	235,20 €
NEU	280	4,8-5,8	3,50	45		Holzma	72W	002628046	01	375,70 €
	280	5,00	3,50	45		1) Holzma Postforming	84W 30°	002628045	01	327,20 €
	300	4,4-5,2	3,20	20			36F kon.	002630020	01	205,20 €
NEU	300	4,4-5,6	3,20	65	2/9/100 2/9/110	Selco	48W kon.	002630069	01	277,00 €
	300	4,4-5,6	3,50	50	3/15/80	Giben	48F kon.	002630050	01	273,60 €
	300	4,55	3,20	20			72W	002630021	01	250,10 €
NEU	300	4,4-5,2	3,20	30		Schelling	36F kon.	002630030	01	196,79 €
NEU	300	4,4-5,2	3,20	30		Schelling	48W	002630032	01	243,60 €
NEU	300	4,8-5,8	3,50	65	2/9/110	Selco	48W	002630067	01	273,60 €
	300	4,8-5,6	3,20	65	2/9/110	Selco	72F kon.	002630066	01	294,30 €
NEU	300	4,55	3,20	30		Schelling Postforming	72W	002630031	01	262,38 €
	300	4,60	3,20	65	2/9/110 2/9/100	Selco Postforming	72W 10°	002630065	01	250,10 €
NEU	300	4,60	3,20	80	2/14/110	Gabbiani Postforming	72W	002630080	01	273,60 €
	340	5,00	3,50	45	3/14/65	1) Holzma Postforming	108W 30°	002634149	01	401,40 €
□	340	5,00	3,50	45	3/14/65	1) Holzma Postforming	48W 30°	002634046	01	336,70 €
NEU	350	4,60	3,50	65	2/9/110	Selco	72WZ kon.	002635065	01	285,60 €

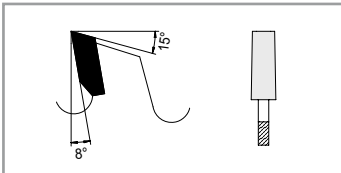
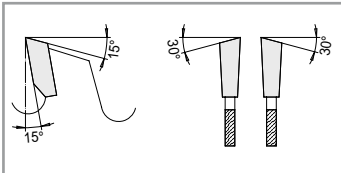
anthon

Giben[®]
GIBEN DEUTSCHLAND GMBH

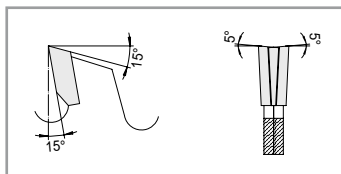
HOLZMA

MAYER

PANHANS

schelling

SF
SCHEER

gabbiani

scm

SELCO

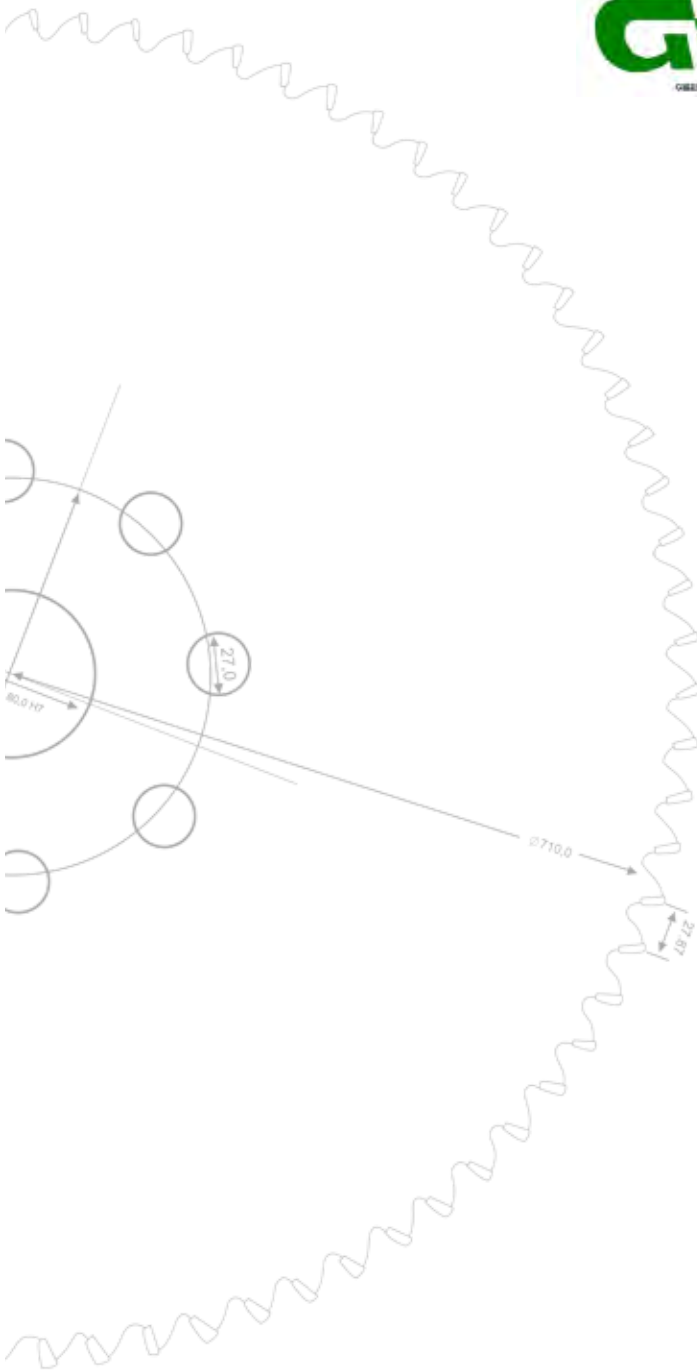

Plattenkreissägeblätter nach Maschinen

Maschinentyp	D mm	B mm	b mm	d mm	Z	Z-Form	NL mm	Bestell-Nr.
Anthon								
Ritzsägeblatt	180	4,4 - 5,6	3,4	20	28	KO-F		0026.180.20
Ritzsägeblatt	180	4,4 - 5,2	3,2	20	32	KO-WZ		7026.180.21
Ritzsägeblatt	180	5,8 - 6,8	4,0	20	36	KO-F		0026.182.20
Ritzsägeblatt	180	6,8 - 7,8	5,0	20	36	KO-F		0026.180.34
Hauptsägeblatt	400	4,4	3,2	60	60	WZ	2/11/85	0023.400.60
Hauptsägeblatt	400	4,4	3,2	60	72	WZ	2/11/85	0023.400.61
Hauptsägeblatt	400	4,4	3,2	60	72	FT	2/11/85	0024.400.60
Hauptsägeblatt	430	4,4	3,2	60	72	WZ	2/11/85	0023.430.60
Hauptsägeblatt	430	4,4	3,2	60	72	FT	2/11/85	0024.430.60
Hauptsägeblatt	530	5,8	4,0	60	60	FT	2/11/85	0024.530.60
Hauptsägeblatt	700	7	5,0	80	60	FT	2/17/110	0024.700.80
Gabbiani								
Ritzsägeblatt	160	4,4 - 5,6	3,4	55	36	KO-F	3/7/66	0026.160.55
Ritzsägeblatt	200	4,4 - 5,6	3,2	80	36	KO-F	2/14/110	0026.200.80
Postforming	300	4,6	3,2	80	72	WZ	2/14/110	0026.300.80
Hauptsägeblatt	350	4,4	3,2	80	60	FT	2/14/110	0024.350.81
Hauptsägeblatt	350	4,4	3,2	80	72	FT	2/14/110	0024.350.80
Hauptsägeblatt	355	4,4	3,2	80	72	FT	4/8,5/100 2/7/110 2/14/110	0024.355.81
Hauptsägeblatt	380	4,4	3,2	80	72	FT	2/14/110	0024.380.80
Hauptsägeblatt	400	4,4	3,2	80	60	FT	4/8,5/100 2/7/110 2/14/110	0024.400.83
Hauptsägeblatt	420	4,4	3,2	80	72	FT	2/14/110	0024.420.80
Hauptsägeblatt	450	4,4	3,2	80	72	FT	4/8,5/100 2/7/110 2/14/110	0024.450.81
Hauptsägeblatt	570	5	3,5	80	64	FT	4/8,5/100 2/7/110 2/14/110	0024.570.80

Plattenkreissägeblätter nach Maschinen

Maschinentyp	D mm	B mm	b mm	d mm	Z	Z-Form	NL mm	Bestell-Nr.
Giben								
Ritzsägeblatt	200	4,4 - 5,6	3,2	50	42	KO-F	3/13/80	0026.201.50
Ritzsägeblatt	215	4,4 - 5,6	3,2	50	42	KO-F	2/7/80 3/15/80	0026.215.50
Ritz/ PF KSB*	300	4,4 - 5,6	3,5	50	48	KO-F	3/15/80	0026.300.50
Hauptsägeblatt	275	3,2	2,2	50	60	FT	4/7/70	0024.275.50
Hauptsägeblatt	290	3,2	2,2	50	60	FT	2/7/70	8024290001
Hauptsägeblatt	320	4,4	3,2	75	72	FT	3/13/95	0024.320.75
Hauptsägeblatt	320	4,4	3,2	50	60	Solution	3/13/80 3/13/95	0428.320.50
Hauptsägeblatt	330	4,4	3,2	50	60	FT	4/13/80	0024.330.50
Hauptsägeblatt	350	4,4	3,2	50	72	FT	4/13/80	0024.350.50
Hauptsägeblatt	355	4,4	3,2	75	54	FT		0024.355.76
Hauptsägeblatt	355	4,4	3,2	75	72	FT		0024.355.77
Hauptsägeblatt	355	4,4	3,0	75	72	FFT		0224.355.77
Hauptsägeblatt	380	4,4	3,2	50	72	Solution	4/13/80	0428.380.50
Hauptsägeblatt	400	4,4	3,2	75	72	FT	4/15/105	0024.400.75
Hauptsägeblatt	400	4,4	3,0	75	72	FFT	4/15/105	0224.400.75
Hauptsägeblatt	430	4,4	3,2	75	72	Solution	4/15/105	0428.430.75
Hauptsägeblatt	430	4,4	3,2	75	96	FT	4/15/105	0024.430.75
Hauptsägeblatt	430	4,4	3,2	75	72	FT	4/15/105	0024.430.77
Hauptsägeblatt	460	4,4	3,2	75	72	Solution	2/7/110 4/15/105	0424.460.75
Hauptsägeblatt	470	4,4	3,2	75	72	Solution	4/15/105	0424.470.75
Hauptsägeblatt	470	4,4	3,2	75	96	FT	4/15/105	0024.470.75
Hauptsägeblatt	500	4,4	3,2	75	60	FT		0024.500.75
Hauptsägeblatt	530	4,8	3,5	100	72	FT	2/7/140	8024.530.012
Hauptsägeblatt	565	5	3,5	100	72	FT		0024.565.00

Plattenkreissägeblätter nach Maschinen

Maschinentyp	D mm	B mm	b mm	d mm	Z	Z-Form	NL mm		Bestell-Nr.
Holzma									
Ritzsägeblatt	180	4,4 - 5,6	3,2	45	36	KO-F			0026.180.45
Ritzsägeblatt	180	4,8 - 5,8	3,5	45	36	KO-F			0026.181.45
Ritzsägeblatt	200	5,9 - 6,9	3,5	45	36	KO-F			0026.200.47
Ritzsägeblatt	200	4,6 - 5,6	3,5	45	36	KO-W 30°			0026.200.38
Ritzsägeblatt	200	4,8 - 5,8	3,5	45	36	KO-W 30°			0026.200.37
Ritzsägeblatt	200	4,8 - 5,8	3,5	45	36	KO-F			0026.200.45
Ritzsägeblatt	200	5,9 - 6,9	3,5	45	36	KO-F			0026.200.47
Ritzsägeblatt	280	4,8 - 5,8	3,5	45	72	KO-W 5°			0026.280.46
Postforming	280	5	3,5	45	84	W 30°			0026.280.45
Postforming	340	5	3,5	45	48	W 30°		3/14/65	0026.340.46
Postforming	340	5	3,5	45	108	W 30°		3/14/65	0026.341.49
Hauptsägeblatt	350	4,4	3,2	60	72	FT		2/14/100	0024.350.60
Hauptsägeblatt	350	4,4	3,2	60	72	Solution		2/14/100	0428.350.60
Hauptsägeblatt	380	4,4	3,2	60	72	FT	2/14/100	2/14/125	0024.380.60
Hauptsägeblatt	380	4,8	3,5	60	72	FT	2/14/100	2/14/125	0024.381.60
Hauptsägeblatt	380	4,8	3,5	60	72	Solution	2/14/100	2/14/125	0428.380.60
Hauptsägeblatt	380	4,4	3,2	60	72	Solution	2/14/100	2/14/125	0428.380.62
Hauptsägeblatt	380	4,4	3,2	60	72	FT	2/14/100	2/14/125	0024.380.60
Hauptsägeblatt	380	4,8	3,5	60	84	FT	2/14/100	2/14/125	0024.381.61
Hauptsägeblatt	380	4,8	3,5	60	96	FT	2/14/100	2/14/125	0024.381.63
Hauptsägeblatt	380	4,8	3,5	60	72	FFT	2/14/100	2/14/125	0224.381.60
Hauptsägeblatt	420	4,6	3,2	60	72	FT			0024.420.60
Hauptsägeblatt	420	4,8	3,5	60	72	FT	2/19/120	2/14/125	0024.421.60

Plattenkreissägeblätter nach Maschinen

Maschinentyp	D mm	B mm	b mm	d mm	Z	Z-Form	NL mm		Bestell-Nr.
Hauptsägeblatt	420	4,8	3,5	60	84	FT	2/19/120	2/14/125	0024.421.61
Hauptsägeblatt	420	4,8	3,5	60	72	FFT	2/19/120	2/14/125	0224.421.60
Hauptsägeblatt	420	4,4	3,2	60	72	Solution	2/19/120	2/14/125	0428.420.60
Hauptsägeblatt	450	4,8	3,5	60	72	FT	2/19/120	2/14/125	0024.450.62
Hauptsägeblatt	450	4,8	3,5	60	84	FT	2/19/120	2/14/125	0024.450.64
Hauptsägeblatt	450	4,8	3,5	60	72	T	2/17/100	2/14/125	0028.450.62
Hauptsägeblatt	450	4,8	3,5	60	72	FFT	2/19/120	2/14/125	0224.450.62
Hauptsägeblatt	450	4,8	3,5	60	72	Solution	2/19/120	2/14/125	0428.450.60
Hauptsägeblatt	450	4,8	3,5	60	66	Solution	2/19/120	2/14/125	0424.450.60
Hauptsägeblatt	480	4,8	3,5	60	72	Solution	2/19/120	2/11/115	0424.480.60
Hauptsägeblatt	500	4,8	3,5	60	60	FT		2/11/115	0024.500.60
Hauptsägeblatt	500	4,8	3,5	60	72	FT	2/11/115		0024.500.61
Hauptsägeblatt	500	4,8	3,5	60	72	FFT		2/11/115	0224.500.61
Hauptsägeblatt	520	4,8	3,5	60	60	FT	2/19/120	2/11/115	0024.520.60
Hauptsägeblatt	520	4,8	3,5	60	84	FT	2/19/120	2/11/115	0024.520.61
Hauptsägeblatt	520	4,8	3,5	60	72	Solution	2/19/120	2/11/115	0424.520.60
Hauptsägeblatt	570	4,8	3,5	60	60	FT	2/19/120		0024.570.60
Hauptsägeblatt	570	4,8	3,5	60	60	FFT		2/19/120	0224.570.60
Hauptsägeblatt	570	4,8	3,5	60	72	Solution	2/19/120	2/11/115	0424.570.60
Hauptsägeblatt	600	5,8	4,0	60	60	FT	2/19/120	2/11/115	0024.600.60
Hauptsägeblatt	600	5,8	4,0	60	72	FT	2/19/120	2/11/115	0024.600.61
Hauptsägeblatt	600	5,8	4,0	60	60	FFT	2/19/120	2/11/115	0224.600.60
Hauptsägeblatt	670	5,8	4,0	60	60	FT	2/19/120	2/11/148	0024.670.60
Hauptsägeblatt	670	5,8	4,0	60	42	FT	2/19/120	2/11/148	0024.670.62
Hauptsägeblatt	730	6,2	4,2	60	60	FT	2/19/120	2/11/148	0024.730.60

Plattenkreissägeblätter nach Maschinen

Maschinentyp	D mm	B mm	b mm	d mm	Z	Z-Form	NL mm	Bestell-Nr.
Mayer								
Ritzsägeblatt	127	4,0 - 5,2	3,4	45	24	KO-F		0026.127.04
Ritzsägeblatt bis 2007	127	4,4 - 5,6	3,4	45	24	KO-F		0026.127.02
Ritzsägeblatt ab 2007	150	4,4 - 5,6	3,4	30	28	KO-F		0026.150.06
Hauptsägeblatt	180	1,5 / 1,0	2,4	16	54	WZ	1/6/33	0017.181.16
Hauptsägeblatt	180	2,2	1,6	16	72	WZ	1/6/33	0017.180.16
Hauptsägeblatt	300	4,4	3,2	30	60	KO-T	2/10/60 2/9/110	0428.300.30
Hauptsägeblatt	305	4	2,8	30	54	FT	2/10/60	0024.305.30
Hauptsägeblatt	305	4,4	3	30	60	FT	2/10/60	0124.305.32
Hauptsägeblatt	305	4,4	3	30	60	FFT	2/10/60	0224.305.32
Hauptsägeblatt	320	4,4	3	30	60	FT		0024.320.30
Hauptsägeblatt	350	4,4	3,2	30	72	FT	2/10/60	7024.350.05
Hauptsägeblatt	355	4,4	3,2	30	72	KO-T	2/10/60	0428.355.30
Hauptsägeblatt	355	4	2,8	30	72	FT		0024.355.28
Hauptsägeblatt	355	4,4	3	30	72	FFT	2/10/60	0224.355.29
Hauptsägeblatt	355	4,4	3,2	30	72	KO-T	2/10/60	0428.355.30
Hauptsägeblatt	355	4,4	3,2	30	72	FT	2/10/60	0024.355.29
Hauptsägeblatt	400	4,4	3,2	30	72	FT	2/10/60	0024.400.30
Hauptsägeblatt	400	4,4	3,2	30	72	FT	2/10/60	0124.400.30
Hauptsägeblatt	400	4,4	3	30	72	FFT	2/10/60	0224.400.30
Hauptsägeblatt	400	4,4	3,2	30	72	T	2/10/60	0428.400.30
Hauptsägeblatt	450	4,4	3,2	30	72	FT	2/10/60	0024.450.30

Plattenkreissägeblätter nach Maschinen

Maschinentyp	D mm	B mm	b mm	d mm	Z	Z-Form	NL mm		Bestell-Nr.
Panhans									
Ritzsägeblatt	125	3,1 - 4,3	2,8	20	24	KO-F			0026.125.03
Ritzsägeblatt	125	4,4 - 5,6	3,4	20	24	KO-F			0026.125.02
Ritzsägeblatt	180	4,4 - 5,6	3,4	30	28	KO-F	2/7/42	2/9/46,5 2/10/60	0026.180.30
Postforming	180	4,55	3,5	30	36	WZ 5°			0026.180.31
Ritzsägeblatt	200	4,4 - 5,6	3,2	30	36	KO-F		2/8,5/60	0026.200.30
Hauptsägeblatt	300	4,4	3,0	30	60	FT		2/10/60	0024.300.30
Hauptsägeblatt	300	4,4	3,0	30	60	FFT		2/10/60	0224.300.30
Hauptsägeblatt	300	4,4	3,2	30	60	Solution		2/10/60	0428.300.30
Hauptsägeblatt	350	4,4	3,2	30	54	FT		2/10/60	0024.350.30
Hauptsägeblatt	350	4,4	3,2	30	72	FT		2/10/60	0024.350.31
Hauptsägeblatt	350	4,4	3,0	30	72	FT		2/10/60	0124.350.31
Hauptsägeblatt	350	4,4	3,2	30	54	FT		2/10/60	0024.350.30
Hauptsägeblatt	400	4,4	3,2	30	60	FT			0024.400.31
Hauptsägeblatt	400	4,4	3,2	30	72	FT			0024.400.30
Hauptsägeblatt	400	4,4	3,2	30	72	FT			0124.400.30
Hauptsägeblatt	400	4,4	3,0	30	72	FFT			0224.400.30
Hauptsägeblatt	400	4,4	3,2	30	72	Solution			0428.400.30
Hauptsägeblatt	450	4,4	3,2	30	72	FT		2/10/60	0024.450.30
Hauptsägeblatt	450	4,4	3,2	30	72	FFT		2/10/60	0224.450.30

Plattenkreissägeblätter nach Maschinen

Maschinentyp	D mm	B mm	b mm	d mm	Z	Z-Form	NL mm	Bestell-Nr.
Schelling								
Ritzsägeblatt	200	4,4 - 5,6	3,4	20	24	KO-F		0026.200.22
Ritzsägeblatt	200	4,4 - 5,2	3,4	20	24	KO-F		7026.200.24
Ritzsägeblatt	200	4,4 - 5,6	3,4	20	36	KO-F		0026.200.34
Ritzsägeblatt	200	4,4 - 5,2	3,4	20	32	KO-F		7026.200.20
Ritzsägeblatt	200	5,0 - 5,8	3,5	20	36	KO-F		0026.200.20
Ritzsägeblatt	200	5,5 - 6,6	3,8	20	36	KO-F		0026.200.23
Ritzsägeblatt	200	6,2 - 7,2	4,2	20	36	KO-F		0026.200.24
Postforming	220	4,55	3,6	20	48	WZ m. A.		0026.220.21
Ritzsägeblatt	220	6,4 - 7,4	4,4	20	36	KO-F		0026.220.20
Ritzsägeblatt	300	4,4 - 5,2	3,2	30	36	KO-F		0026.300.30
Ritzsägeblatt	300	4,4 - 5,2	3,2	30	48	KO-WZ		0026.300.32
Postforming	300	4,55	3,2	30	72	WZ		0026.300.31
Hauptsägeblatt	350	4,4	3,2	30	72	FT	2/10/60	0024.350.31
Hauptsägeblatt	350	4,4	3,0	30	72	FT	2/10/60	0124.350.31
Hauptsägeblatt	350	4,4	3,0	30	72	FFT	2/10/60	0224.350.31
Hauptsägeblatt	350	4,4	3,2	30	72	Solution	2/10/60	0428.350.30
Hauptsägeblatt	350	4,4	3,2	30	54	WZ		0023.350.30
Hauptsägeblatt	350	4,4	3,2	30	72	WZ		0023.350.31
Hauptsägeblatt	350	4,4	3,0	30	72	FT	2/10/60	7024.350.05
Hauptsägeblatt	350	4,4	3,2	30	54	FT	2/10/60	0024.350.30
Hauptsägeblatt	355	4,4	3,2	30	72	FT	2/10/60	0024.355.29
Hauptsägeblatt	370	4,4	3,2	30	72	FT		0024.370.30
Hauptsägeblatt	450	4,4	3,2	30	72	FT	2/10/60	0024.450.30
Hauptsägeblatt	450	4,4	3,2	30	72	FFT	2/10/60	0224.450.30
Hauptsägeblatt	450	4,6	3,2	30	72	WZ	2/10/60	0023.450.32
Hauptsägeblatt	460	4,4	3,2	30	72	FFT	2/13/94	0224.460.30

Plattenkreissägeblätter nach Maschinen

Maschinentyp	D mm	B mm	b mm	d mm	Z	Z-Form	NL mm	Bestell-Nr.	
Hauptsägeblatt	460	4,4	3,2	30	54	WZ	2/13/94	0023.460.30	
Hauptsägeblatt	460	4,4	3,2	30	72	FT		0024.460.30	
Hauptsägeblatt	480	4,4	3,2	30	80	FT		0024.480.30	
Hauptsägeblatt	520	4,4	3,2	30	72	FT	2/13/94	0024.520.30	
Hauptsägeblatt	520	4,4	3,2	30	44	WZ	2/13/94	0023.520.30	
Hauptsägeblatt	580	5,5	4,0	40	60	FT	2/13/122	0024.580.40	
Hauptsägeblatt	620	6,2	4,2	40	60	FT	2/13/114 2/13/140	0024.620.40	
Hauptsägeblatt	670	6,2	4,2	40	60	FT	2/13/114	2/13/140	0024.670.40
Hauptsägeblatt	680	5,8	4,0	40	60	FT	2/13/114	2/13/140	7024.680.42
Hauptsägeblatt	680	6,2	4,2	40	60	FT	2/13/114	2/13/140	0024.680.40
Hauptsägeblatt	720	6,4	4,4	40	60	FT	14.2/114	14.2/140	0024.720.40
Scheer									
Ritzsägeblatt	200	4,4 - 5,6	3,2	30	36	KO-F	2/8,5/60	0026.200.30	
Ritzsägeblatt	200	3,2 - 4,3	2,8	30	60	KO-F		0026.200.31	
Ritzsägeblatt	200	4,8 - 5,8	3,5	30	36	KO-F	2/8,5/60	0026.200.32	
Postforming	350	4,25	3,2	30	70	T	2/8,5/60	0028.350.32	
Postforming	400	4,25	3,2	30	72	FT		0024.400.03	
Postforming	450	4,65	3,5	30	72	Solution	2/10/60	0428.450.31	
Furniersägeblatt	160	1,5	1,0 / 2,4	16	48	WZ	1/6/33	0017.161.16	
Furniersägeblatt	160	2,2	1,6	16	64	WZ	1/6/33	0017.160.16	
Furniersägeblatt	180	1,5	1,0 / 2,4	16	72	WZ	1/6/33	0017.181.16	
Hauptsägeblatt	125	3,5	2,4	30	12	F		2360.125.13	
Hauptsägeblatt	240	3,2	2,2	30	54	FT	2/6/42	0021.240.30	
Hauptsägeblatt	305	3,2	2,2	30	60	FT		0021.305.29	
Hauptsägeblatt	350	4,4	3,2	30	72	FT	2/8,5/60	0024.350.32	
Hauptsägeblatt	350	4,4	3,2	30	70	T	2/8,5/60	0028.350.33	

Plattenkreissägeblätter nach Maschinen

Maschinentyp	D mm	B mm	b mm	d mm	Z	Z-Form	NL mm	Bestell-Nr.
Hauptsägeblatt	350	4,25	3,2	30	72	Solution	2/10/60	0428.350.31
Hauptsägeblatt	350	4,25	3,2	30	72	FT	2/8,5/60	0024.350.33
Hauptsägeblatt	400	4,4	3,2	30	60	FT		0024.400.31
Hauptsägeblatt	400	4,4	3,2	30	72	Solution		0428.400.30
Hauptsägeblatt	400	4,4	3,2	30	72	FT		0024.400.30
Hauptsägeblatt	400	4,4	3,2	30	72	FT		0124.400.30
Hauptsägeblatt	400	4,4	3,0	30	72	FFT		0224.400.30
Hauptsägeblatt	400	4,25	3,2	30	72	Solution		0428.400.31
Hauptsägeblatt	400	4,25	3,2	30	72	FT		0024.400.03
Hauptsägeblatt	400	4,25	3,0	30	72	FFT		0224.400.03
Hauptsägeblatt	450	4,8	3,5	30	72	Solution	2/10/60	0428.450.30
Hauptsägeblatt	450	4,4	3,2	30	72	FT	2/10/60	0024.450.30
Hauptsägeblatt	450	4,8	3,5	30	72	FFT	2/8,5/60	0224.450.32
Hauptsägeblatt	450	4,8	3,5	30	72	T	2/8,5/60	0028.450.32
Hauptsägeblatt	450	4,65	3,5	30	72	FT	2/8,5/60	0024.450.33
Hauptsägeblatt	450	4,65	3,5	30	72	T	2/8,5/60	0028.450.33

SCM Sigma

Ritzsägeblatt	160	4,4 - 5,6	3,4	55	36	KO-F	3/7/66	0026.160.55
Ritzsägeblatt	200	4,4 - 5,6	3,2	80	36	KO-F	2/14/110	0026.200.80
Hauptsägeblatt	300	4,4	3,2	80	60	FT		0024.300.80
Hauptsägeblatt	305	4,4	3,0	80	54	WZ		0023.305.80
Hauptsägeblatt	320	4,4	3,2	80	60	TF		0024.320.80
Hauptsägeblatt	350	4,4	3,2	80	60	FT	2/14/110	0024.350.81
Hauptsägeblatt	350	4,4	3,2	80	72	TF	2/14/110	0024.350.80
Hauptsägeblatt	380	4,4	3,2	80	72	FT	2/14/110	0024.380.80
Hauptsägeblatt	420	4,4	3,2	80	72	FT	2/14/110	0024.420.80
Postforming	300	4,6	3,2	80	72	WZ	2/14/110	0026.300.80

Plattenkreissägeblätter nach Maschinen

Maschinentyp	D mm	B mm	b mm	d mm	Z	Z-Form	NL mm		Bestell-Nr.
SELCO									
Ritzsägeblatt	200	4,4 - 5,6	3,2	65	36	KO-F	2/9/110	2/9/100	0026.200.65
Ritzsägeblatt	200	4,8 - 5,8	3,5	65	36	KO-F		2/9/110	0026.200.66
Postforming	300	4,55	3,2	65	72	WZ		2/9/100	0026.300.68
Postforming	300	4,6	3,2	65	72	WZ	2/9/110	2/9/100	0026.300.65
Postforming	300	4,4 - 5,6	3,2	65	48	KO-WZ		2/9/100	0026.300.69
Postforming	300	4,8 - 5,6	3,5	65	48	KO-WZ		2/9/110	0026.300.67
Postforming	350	5	3,5	65	72	WZ 5°		2/9/110	0026.350.65
Hauptsägeblatt	300	4,4	3,2	65	60	FT		2/9/110	0024.300.65
Hauptsägeblatt	320	4,4	3,2	65	60	FT		2/9/110	0024.320.65
Hauptsägeblatt	355	4,4	3,2	80	72	FT	2/19/130	4/19/120	0024.355.82
Hauptsägeblatt	355	4,4	3,2	65	72	FT		2/9/110	0024.355.65
Hauptsägeblatt	360	4,4	3,2	65	72	FT		2/9/110	0024.360.65
Hauptsägeblatt	360	4,4	3,2	65	72	Solution		2/9/110	0428.360.65
Hauptsägeblatt	400	4,4	3,2	80	72	FT	2/9/130	4/19/120	0024.400.80
Hauptsägeblatt	430	4,4	3,2	80	72	FT	2/9/130	4/19/120	0024.430.80
Hauptsägeblatt	430	4,4	3,2	80	72	FT	2/9/130	4/19/120	7.024.430.005
Hauptsägeblatt	430	4,8	3,5	70	72	FT		4/11/130	0024.430.70
Hauptsägeblatt	430	4,8	3,5	75	72	FT	4/11/130	4/6,5/130	0024.430.76
Hauptsägeblatt	430	4,8	3,5	70	72	FT		4/11/130	0024.430.70
Hauptsägeblatt	450	4,4	3,2	80	72	FT	2/9/130	4/19/120	0024.450.82
Hauptsägeblatt	450	4,8	3,5	80	72	FT	2/9/130	4/19/120	0024.450.83
Hauptsägeblatt	470	4,8	3,5	70	72	FT		4/11/130	0024.470.70
Hauptsägeblatt	470	4,8	3,5	75	72	FT	4/11/130	4/6,5/130	0024.470.76
Hauptsägeblatt	480	4,8	3,5	80	72	FT	2/9/130	4/19/120	0024.480.80
Hauptsägeblatt	510	4,8	3,5	80	72	FT	2/9/130	4/19/120	0024.510.80
Hauptsägeblatt	520	4,8	3,5	70	72	FT		4/11/130	0024.520.70
Hauptsägeblatt	520	4,8	3,5	75	72	FT	4/11/130	4/6,5/130	0024.520.75

Einsatzempfehlung Werkstoff

	Spanplatte			MDF			HDF	OSB
	unbeschichtet	beschichtet	furniert	unbeschichtet	beschichtet	furniert		
HW Kreissägeblatt für Formatschnitt [0023]	bedingt geeignet	einsatzbedingt möglich	gut geeignet	gut geeignet	bedingt geeignet	gut geeignet	gut geeignet	gut geeignet
HW Kreissägeblatt für universellen Einsatz [0024]	gut geeignet	gut geeignet	bedingt geeignet	gut geeignet	gut geeignet	bedingt geeignet	bedingt geeignet	einsatzbedingt möglich
Super Plus. HW Kreissägeblatt für Formatschnitt [0224] <i>Einzel- und Paketschnitt</i>	gut geeignet	gut geeignet	bedingt geeignet	gut geeignet	gut geeignet	bedingt geeignet	gut geeignet	einsatzbedingt möglich
Solution. HW Kreissägeblatt für Fertigschnitt [0424] <i>im Paketschnitt</i>	gut geeignet	gut geeignet	bedingt geeignet	gut geeignet	gut geeignet	bedingt geeignet	gut geeignet	einsatzbedingt möglich
Solution. HW Kreissägeblatt für Fertigschnitt [0428] <i>im Einzelschnitt</i>	gut geeignet	gut geeignet	bedingt geeignet	gut geeignet	gut geeignet	bedingt geeignet	gut geeignet	einsatzbedingt möglich
DP Kreissägeblatt für höchste Wirtschaftlichkeit [7024]	bedingt geeignet	bedingt geeignet	einsatzbedingt möglich	gut geeignet	gut geeignet	einsatzbedingt möglich	bedingt geeignet	einsatzbedingt möglich



gut geeignet



bedingt geeignet



einsatzbedingt möglich

Einsatzempfehlung Werkstoff

Schichtholz	Einzelplatte	Paketschnitt	Ihr Vorteil
			weniger Schnittdruck*
	Standard	Standard	Standard
			Standzeit, Schnittqualität*
			Fertigschnitt
			Fertigschnitt
			Wirtschaftlichkeit

* Vorteil gegenüber Standard.

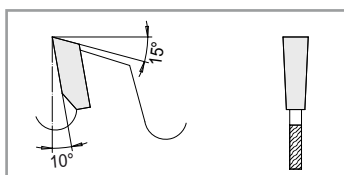
Vorritz Kreissägeblatt**Ersatz Ritzsägeblatt****0030**

ANWENDUNG:

Zum Vorritzen und Formatieren

WERKSTOFF:

Holzwerkstoff roh und beschichtet

MASCHINE:

Doppelendprofiler, Kantenanleimer

AUSFÜHRUNG:

* = Passend für AKE / Leuco Schnellspannsystem.

Zahngeometrien können nach Kundenwunsch optimiert werden

ZAHN:

HW

D mm	B mm	b mm	d mm	NL mm	Z	Bestell-Nr.	PG	Brutto-Preis
150	3,20	2,20	30		30F	003015030	01	105,90 €
150	3,20	2,20	30		48F	003015031	01	127,50 €
180	3,20	2,20	30		30F	003018034	01	115,10 €
* 180	3,20	2,20	50	3/22/80 + 3/6/80	30F	003018051	01	128,80 €
180	3,20	2,20	30		42F	003018033	01	128,80 €
* 180	3,20	2,20	50	3/22/80 + 3/6/80	42F	003018050	01	143,80 €
180	3,20	2,20	30		54F	003018031	01	145,10 €
* 180	3,20	2,20	50	3/22/80 + 3/6/80	54F	003018052	01	159,80 €
200	3,20	2,20	30		36F	003020030	01	122,00 €
200	3,20	2,20	30		48F	003020031	01	136,90 €
* 200	3,20	2,20	50	3/22/80 + 3/6/80	48F	003020051	01	151,80 €
200	3,20	2,20	30		60F	003020033	01	151,80 €
* 200	3,20	2,20	50	3/22/80 + 3/6/80	60F	003020053	01	166,70 €
255	3,20	2,20	30		60F	003025531	01	159,80 €
305	3,20	2,20	30		54F	003030531	01	174,80 €
305	3,20	2,20	30		72F	003030533	01	188,50 €
355	4,40	3,00	30		72F	003035530	01	212,60 €

Ersatz Sägeblatt.**Passend für Ritzsägeblatt mit Flanschbüchse für Homag**

D mm	B mm	b mm	d mm	Z	R/L	Bestell-Nr.	PG	Brutto-Preis
180	3,20	2,20	65	42F	li	003018008	01	147,70 €
180	3,20	2,20	65	42F	re	003018009	01	147,70 €
180	3,20	2,20	65	54F	li	003018006	01	163,90 €
180	3,20	2,20	65	54F	re	003018007	01	163,90 €

Ersatz Kreissägeblatt für Zerspaner

Passend für Segmentzerspaner Type 0033 und 0034

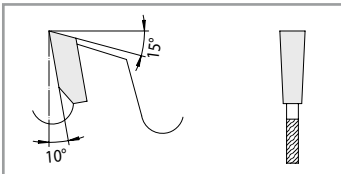
**0032****Segmentzerspaner
Type 0033****Segmentzerspaner
Type 0034**

ANWENDUNG:	Zum Formatieren von Holzwerkstoffen
WERKSTOFF:	Holzwerkstoff roh und beschichtet
MASCHINE:	Doppelendprofiler, Kantenanleimer
AUSFÜHRUNG:	HW Sägeblatt (Flachzahn). Zahngeometrien können nach Kundenwunsch optimiert werden
ZAHN:	HW

Passend für Type 0033

D mm	B mm	b mm	d mm	Verbohrung mm	Z	R/L	Bestell-Nr.	PG	Brutto-Preis
205	4,00	2,80	80	4/10/140	44F	li	003220101	01	151,00 €
205	4,00	2,80	80	4/10/140	44F	re	003220201	01	151,00 €
205	4,00	2,80	80	4/10/140	60F	li	003220301	01	175,70 €
205	4,00	2,80	80	4/10/140	60F	re	003220401	01	175,70 €
255	4,00	2,80	80	6/10/190	48F	li	003225102	01	174,20 €
255	4,00	2,80	80	6/10/190	48F	re	003225202	01	174,20 €
255	4,00	2,80	80	6/10/190	60F	li	003225302	01	187,80 €
255	4,00	2,80	80	6/10/190	60F	re	003225402	01	187,80 €

Passend für Type 0034

D mm	B mm	b mm	d mm	Verbohrung mm	Z	R/L	Bestell-Nr.	PG	Brutto-Preis
205	4,00	2,80	80	4/10/140	44F	li	003220101	01	151,00 €
205	4,00	2,80	80	4/10/140	44F	re	003220201	01	151,00 €
205	4,00	2,80	80	4/10/140	60F	li	003220301	01	175,70 €
205	4,00	2,80	80	4/10/140	60F	re	003220401	01	175,70 €
255	4,00	2,80	100	6/10/190	48F	li	003225501	01	174,20 €
255	4,00	2,80	100	6/10/190	48F	re	003225502	01	174,20 €
255	4,00	2,80	100	6/10/190	60F	li	003225503	01	180,60 €
255	4,00	2,80	100	6/10/190	60F	re	003225504	01	187,90 €

Ersatz Kreissägeblatt für Zerspaner

Passend für System Leuco und AKE

Sägen-Segmentzerspaner Type 0033



0032

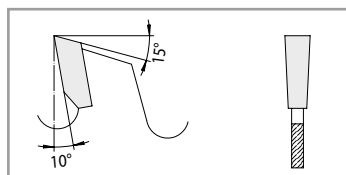

Sägen-Segmentzerspaner Type 0033



ANWENDUNG:	Zum Formatieren von Holzwerkstoff mit Ritzen, Zerspanen und Doppelzerspanen
WERKSTOFF:	Holzwerkstoff roh und beschichtet
MASCHINE:	Doppelendprofiler, Kantenanleimer
AUSFÜHRUNG:	HW Sägeblatt (Flachzahn); Zahngeometrien können nach Kundenwunsch optimiert werden
ZAHN:	HW

Passend für AKE und Leuco

D mm	B mm	b mm	d mm	Verbohrung mm	Z	R/L	Bestell-Nr.	PG	Brutto-Preis
250	4,00	2,80	80	6/10/200	54/48F	li	003225008	01	190,60 €
250	4,00	2,80	80	6/10/200	54/48F	re	003225009	01	190,60 €
250	4,00	2,80	80	6/10/200	78/72F	li	003225180	01	211,10 €
250	4,00	2,80	80	6/10/200	78/72F	re	003225080	01	211,10 €
250	4,00	2,80	100	6/10/200	78/72F	li	003225110	01	211,10 €
250	4,00	2,80	100	6/10/200	78/72F	re	003225010	01	211,10 €

Passend für Leuco

D mm	B mm	b mm	d mm	Verbohrung mm	Z	R/L	Bestell-Nr.	PG	Brutto-Preis
200	4,00	2,80	80	4/10/140	44/40F	li	003220140	01	151,00 €
200	4,00	2,80	80	4/10/140	44/40F	re	003220240	01	151,00 €
200	4,00	2,80	80	4/10/140	64/60F	li	003220340	01	175,70 €
200	4,00	2,80	80	4/10/140	64/60F	re	003220440	01	175,70 €
220	4,00	2,80	80	6/10/154	60F Achsw.	li	003222141	01	187,80 €
220	4,00	2,80	80	6/10/154	60F Achsw.	re	003222241	01	187,80 €
255	4,00	2,80	100	6/10/200	54/48F	li	003225541	01	171,60 €
255	4,00	2,80	100	6/10/200	54/48F	re	003225641	01	171,60 €
255	4,00	2,80	80	6/10/200	60/54F	li	003225741	01	187,80 €
255	4,00	2,80	80	6/10/200	60/54F	re	003225841	01	187,80 €

Ersatz Kreissägeblatt für Zerspaner

Passend für Vario-Zerspaner Type 0033

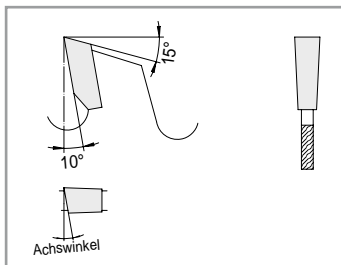
**0033****Vario-Zerspaner
Type 0033**

ANWENDUNG:	Zum Formatieren von Holzwerkstoff. Zum Restholz-zerspanen auf Vielblattkreissäge ohne Aufnahmebüchse
WERKSTOFF:	Massivholz, Holzwerkstoff roh und beschichtet
MASCHINE:	Doppelendprofiler, Vielblattkreissäge
AUSFÜHRUNG:	Einseitig spitz mit Achswinkel, für verbesserten Spänetransport
ZAHN:	HW

D mm	B mm	b mm	d mm	Z	R/L	Bestell-Nr.	PG	Brutto-Preis
250	5,50	5,00	30	12F m. Achsw.	li	003325081	01	275,00 €
250	5,50	5,00	30	12F m. Achsw.	re	003325082	01	275,00 €
255	7,00	5,00	30	6F m. Achsw.	li	003325585	01	252,40 €
255	7,00	5,00	30	6F m. Achsw.	re	003325584	01	252,40 €
255	4,00	2,80	30	48E m. Achsw.	li	003225581	01	234,10 €
255	4,00	2,80	30	48E m. Achsw.	re	003225580	01	234,10 €
255	4,00	2,80	30	60E m. Achsw.	li	003225583	01	250,60 €
255	4,00	2,80	30	60E m. Achsw.	re	003225582	01	250,60 €

Ersatz HW Sägeblatt [0032] unverbohrt

Für universelle Anwendung bei Fremdfabrikat
Für Verbohrungen und Aussparungen bitte Zerspanertyp und Fabrikat angeben
Verbohrungen und Aussparungen im Preis enthalten

D mm	B mm	b mm	d mm	Z	Bestell-Nr.	PG	Brutto-Preis
205	4,00	2,80	80	44F	003220200	01	174,20 €
205	4,00	2,80	80	60F	003220400	01	197,40 €
210	4,00	2,80	80	44F	003221200	01	177,00 €
210	4,00	2,80	80	60F	003221400	01	201,60 €
255	4,00	2,80	80	48F	003225200	01	195,90 €
255	4,00	2,80	80	60F	003225400	01	212,30 €
260	4,00	2,80	80	48F	003226600	01	200,20 €
260	4,00	2,80	80	60F	003226800	01	216,40 €
260	4,00	2,80	80	72F	003226010	01	236,80 €

Kantenbearbeitung Kreissägeblatt

Kappen von Kantenanleimern



0039

ANWENDUNG: Kappen, Kanten, Fasen, Profilieren
 WERKSTOFF: Kantenanleimer
 MASCHINE: Kantenanleimer
 ZAHN: Wechselzahn (W), einseitig spitz (E), HW
 S = Spanwinkel
 E, W / A = Winkel einseitig Spitz (E) oder Wechselwinkel (W) / Achswinkel
 1), 2), 3) = zusammengehörende Kappsätze



Abb.: Spanwinkel (S)



Abb.: Satz links (li)

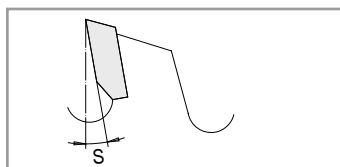

Abb.: Satz rechts (re)

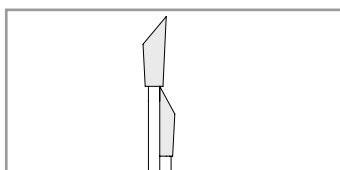

Abb.: Achswinkel (A)

D mm	B mm	b mm	d mm	NL mm	Maschine	Z	S	E W / A	R/L	Bestell-Nr.	PG	Brutto-Preis
90	3,00	2,00	30		Reich	20W	8°	10°/0°		003909030	01	83,40 €
100	2,40	1,60	22	2/4/30	Holzher, EBM, Hebrock	12W	10°	10°/0°		003910023	01	85,40 €
100	3,20	2,20	32		Homag, Wilmsmeyer	20E	-5°	30°/5°	li	003910021	01	95,00 €
100	3,20	2,20	32		Reich	20E	-5°	30°/5°	re	003910022	01	95,00 €
100	3,20	2,20	32	4/5,5/52	Homag, Raimann, Wilmsmeyer	20E	10°	20°/10°	li	003910001	01	95,00 €
100	3,20	2,20	32	4/5,5/52	Homag, Raimann, Wilmsmeyer	20E	10°	20°/10°	re	003910002	01	95,00 €
100/92	5,60	2,20	32		2) Kappkreissäge Fase-Satz	20E	10°	30°/45°/0°	re	003910049	01	214,30 €
100	2,60	1,60	32		Brandt	30W	10°	15°		003910032	01	118,00 €
100	3,60	2,40	32		Brandt	30E	-5°	15°/0°	li	003910003	01	120,80 €
100	3,60	2,40	32		Brandt	30E	-5°	15°/0°	re	003910004	01	120,80 €
100/92	5,60	2,20	32		2) Kappkreissäge Fase-Satz	20E	10°	30°/45°/0°	li	003910043	01	214,30 €
110	3,60	2,50	22		Reich	20W	10°	20°/0°		003911022	01	97,60 €
110	3,60	2,40	32		Homag, Wilmsmeyer	20W	10°	30°/5°		003911042	01	97,60 €
110	3,20	2,50	40	4/5,5/52	Homag	20E	-5°	45°/5°	li	003911043	01	104,30 €
110	3,20	2,50	40	4/5,5/52	Homag	20E	-5°	45°/5°	re	003911044	01	104,30 €
110/102	5,80	1,60	40		3) Kappkreissäge-Fase-Satz Homag	20E	10°	30°/45°/0°	li	003911018	01	239,80 €
110/102	5,80	4,80	40		3) Kappkreissäge Fase-Satz Homag	20E	10°	30°/45°/0°	re	003911019	01	239,80 €
120	3,20	2,20	32		Homag	20W	10°	20°/0°		003912032	01	98,80 €
120	3,60	2,80	40	4/5,5/52 4/5,5/52	Homag	24W	8°	30°/0°		003912040	01	133,40 €
120	3,60	2,80	40	4/6/52	Homag	36W	10°	20°/5°		003912041	01	145,50 €
125	2,40	1,60	30	4/6/48	Homag	36W	10°	30°/0°		003912530	01	156,50 €

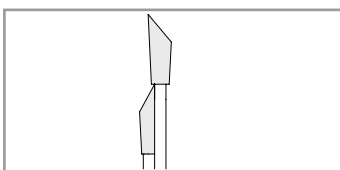
Fortsetzung siehe nächste Seite.

Kantenbearbeitung Kreissägeblatt

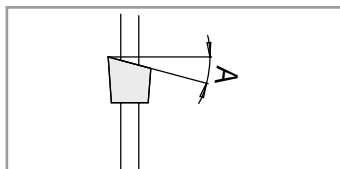
Kappen von Kantenanleimern

Fortsetzung der vorherigen Seite.



ANWENDUNG: Kappen, Kanten, Fasen, Profilieren
 WERKSTOFF: Kantenanleimer
 MASCHINE: Kantenanleimer
 ZAHN: Wechselzahn (W), einseitig spitz (E), HW

S = Spanwinkel
 E, W / A = Winkel einseitig Spitz (E) oder Wechselwinkel (W) / Achswinkel
 1), 2), 3) = zusammengehörende Kappsätze

0039



Abb.: Einseitig spitz (E)



Abb.: links (li)

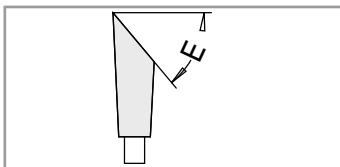

Abb.: rechts (re)

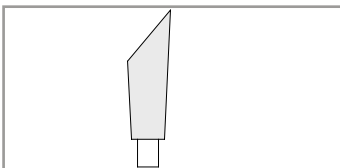

Abb.: Wechselzahn (W)

D mm	B mm	b mm	d mm	NL mm	Maschine	Z	S	E W / A	R/L	Bestell-Nr.	PG	Brutto-Preis
140	3,20	2,20	16		Ott	36W	10°	20°/0°		003914016	01	138,20 €
150	3,50	2,40	20		Ocmac, Olympic, Stefani	36A	10°	20°/10°	li	003915008	01	138,20 €
150	3,50	2,40	20		Ocmac, Olympic, Stefani	36E	10°	20°/10°	re	003915009	01	138,20 €
150	3,50	2,40	22		IMA, Torwegge	48W	10°	20°/0°		003915041	01	147,70 €
160	3,50	2,50	22	4/5,5/52	IMA	36W	-5°	15°/5°		003916122	01	157,30 €
160	3,20	2,20	20		Reich	48W	10°	20°/0°		003916020	01	157,30 €
160	3,20	2,20	22		IMA	48E	-5°	20°/0°	li	003916022	01	157,30 €
160	3,20	2,20	22		IMA	48E	-5°	20°/0°	re	003916023	01	157,30 €
160	3,20	2,20	22		IMA	48W	-5°	15°/5°		003916123	01	157,30 €
NEU 160	3,20	2,20	20	2/5/32	Holzher, IMA	48W	10°	10°/5°		003916021	01	142,00 €
170	3,50	2,20	30	4/5,5/52	Homag, Powerline	48E	-12°	45°/10°	li	003917032	01	166,80 €
170	3,50	2,20	30	4/5,5/52	Homag, Powerline	48E	-12°	45°/10°	re	003917033	01	166,80 €
180	3,20	2,20	30	4/5,5/52	Homag	54W	10°	20°/0°		003918030	01	149,10 €
200	3,20	2,20	30	4/5,5/52	Homag BAZ	60W	15°	30°/0°		003920030	01	174,50 €
200	3,20	2,20	30	4/6,5/60 2/6,2/42	IMA	64W	-10°	15°/0°		003920033	01	205,30 €
240	3,60	2,20	30	4/5,5/52	Homag	54W	10°	20°/0°		003924030	01	186,00 €

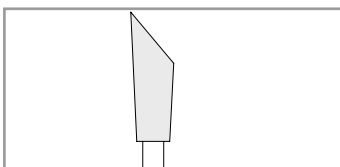
Kreissägeblatt für CNC-Maschinen

NEU

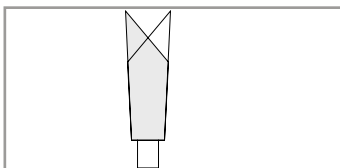
Kreissägeblätter ohne Nebenlöcher

D mm	B mm	b mm	d mm	NL mm	Z	Bestell-Nr.	PG	Brutto-Preis
100	2,6	1,6	30		12F	003910230	01	43,80 €
100	2,6	1,6	30		30W	003910231	01	68,00 €
120	2,6	1,6	30		12F	003912230	01	46,30 €
120	2,6	1,6	30		30W	003912232	01	70,70 €
125	2,6	1,6	30		12F	003912730	01	46,30 €
150	2,6	1,6	30		30W	003912732	01	70,70 €
150	2,6	1,6	30		12F	003915230	01	49,10 €
150	3,2	2,2	30		24W	001415030	01	96,40 €
150	3,2	2,2	30		36W	001415033	01	115,10 €
150	3,2	2,2	30		48W	001515030	01	128,70 €
180	2,8	1,8	30		12F	004712182	01	88,40 €
180	3,2	2,2	30		30W	001418030	01	115,10 €
180	3,2	2,2	30		42W	001418033	01	128,80 €
180	3,2	2,2	30		54W	001518030	01	146,50 €
200	2,8	1,8	30		16F	004716203	01	100,80 €
200	3,2	2,2	30		36W	001420030	01	122,00 €
200	3,2	2,2	30		48W	001420031	01	136,90 €
200	3,2	2,2	30		60W	001520030	01	153,30 €

Für Sägeblattaggregate auf CNC-Bearbeitungszentren

D mm	B mm	b mm	d mm	NL mm	Z	Bestell-Nr.	PG	Brutto-Preis	
120	2,6	1,6	30	-	12F	003912230	01	46,30 €	
120	2,6	1,6	30	-	30W	003912232	01	70,70 €	
120	2,6	1,6	20	3/4,5/35 m.A.	12F	003912231	01	62,10 €	
120	2,6	1,6	20	3/4,5/35 m.A.	30W	003912233	01	86,50 €	
125	2,6	1,6	30	4/4,5/48 m.A.	12F	003912731	01	72,10 €	
125	2,6	1,6	30	4/4,5/48 m.A.	30W	003912733	01	96,50 €	
160	2,6	1,6	30	4/5,5/52 m.A.	12F	003916230	01	64,90 €	
160	2,6	1,6	30	4/5,5/52 m.A.	30W	003916231	01	89,10 €	
160	2,6	1,6	30	4/5,5/52 m.A.	48W	003916232	01	113,50 €	
180	2,8	1,8	30	4/5,5/52 m.A.	12F	003918231	01	67,60 €	
180	3,2	2,2	30	4/5,5/52 m.A.	30W	003918234	01	140,90 €	
180	3,2	2,2	30	4/5,5/52 m.A.	42W	003918236	01	154,60 €	
180	3,2	2,2	30	4/5,5/52 m.A.	54W	003918030	01	149,10 €	
200	2,8	1,8	30	4/5,5/52 m.A.	16F	003920232	01	75,70 €	
200	3,2	2,2	30	4/5,5/52 m.A.	36W	003920235	01	147,80 €	
200	3,2	2,2	30	4/5,5/52 m.A.	48W	003920237	01	162,70 €	
200	3,2	2,2	30	4/5,5/52 m.A.	60W	003920030	01	379,00 €	
220	3,2	2,2	30	4/6,5/60 m.A.	36W	003922230	01	153,30 €	
220	3,2	2,2	30	4/6,5/60 m.A.	64W	003922231	01	195,50 €	
240	3	2	30	4/5,5/52 m.A.	30W	003924231	01	108,10 €	
240	3,2	2,2	30	4/5,5/52 m.A.	54FT	003924230	01	224,10 €	
240	3,6	2,2	30	4/5,5/52 m.A.	54W	003924030	01	186,00 €	
Universal Plus	240	3	2,2	30	8/5,5/52 m.A.	75W	051524030	01	214,20 €
Universal Plus	240	3	2,2	40	8/5,5/52 m.A.	75W	051524040	01	214,20 €
250	3,2	2,2	35	1/6/50	48W	003925236	01	162,70 €	
250	3,2	2,2	35	1/6/50	60W	003925237	01	177,50 €	
250	3,2	2,2	35	1/6/50	80W	003925238	01	205,00 €	
250	3,2	2,2	30	2/7/42 + 2/10/60	48W	003925231	01	154,30 €	
250	3,2	2,2	30	2/7/42 + 2/10/60	60W	003925233	01	169,00 €	
250	3,2	2,2	30	2/7/42 + 2/10/60	80W	003925235	01	196,60 €	

Kreissägeblatt für CNC-Maschinen

NEU

Für Kreissägeblätter-Aufnahme Type 8100 und JSO Nr. 21079

D mm	B mm	b mm	d mm	Z	Bestell-Nr.	PG	Brutto-Preis
150	2,6	1,6	30	12F	003915231	01	74,90 €
150	3,2	2,2	30	24W	003915232	01	122,20 €
150	3,2	2,2	30	36W	003915233	01	140,90 €
150	3,2	2,2	30	48W	003915234	01	154,50 €
180	2,8	1,8	30	12F	003918230	01	67,60 €
180	3,2	2,2	30	30W	003918233	01	140,90 €
180	3,2	2,2	30	42W	003918235	01	154,60 €
180	3,2	2,2	30	54W	003918232	01	172,30 €
200	2,8	1,8	30	16F	003920231	01	75,70 €
200	3,2	2,2	30	36W	003920234	01	147,80 €
200	3,2	2,2	30	48W	003920236	01	162,70 €
200	3,2	2,2	30	60W	003920238	01	179,10 €

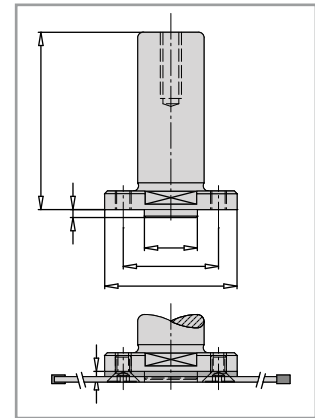

Für Kreissägeblätter-Aufnahme Type 8100 und JSO Nr. 39498

D mm	B mm	b mm	d mm	Z	Bestell-Nr.	PG	Brutto-Preis
250	3,2	2,2	30	48W	003925230	01	186,30 €
250	3,2	2,2	30	60W	003925232	01	210,60 €
250	3,2	2,2	30	80W	003925234	01	228,60 €
280	3,2	2,2	30	48W	003928230	01	164,00 €
280	3,2	2,2	30	60W	003928231	01	180,20 €
280	3,2	2,2	30	80W	003928232	01	207,20 €
300	3,2	2,2	30	36W	003930230	01	191,50 €
300	3,2	2,2	30	54W	003930231	01	189,00 €
300	3,2	2,2	30	75W	003930232	01	229,70 €
350	3,5	2,4	30	54W	003935230	01	225,40 €
350	3,5	2,4	30	72W	003935231	01	262,40 €
350	3,5	2,4	30	84FT	003935233	01	324,50 €
350	3,5	2,4	30	84W	003935232	01	266,30 €

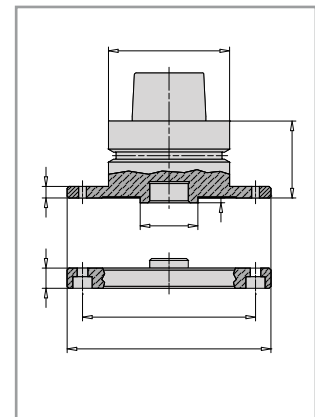

Aluminium Kreissägeblatt

Plattenbearbeitung und Kappschnitte in Profil
und Vollmaterial

0040

ANWENDUNG:	Plattenaufteilung und Kappschnitt in Profil, Platte, Block, Stange
WERKSTOFF:	Aluminium, Kupferlegierung (z. B. Messing), Kunststoff
MASCHINE:	Doppelgehrungssäge, Tisch- und Formatkreissäge, CNC-Bearbeitungszentrum, automatische Kappkreissäge
AUSFÜHRUNG:	Stabiler Grundkörper. Unterschiedliche Zähnezahl für verschiedene Anwendungen; verbesserte HW-Qualität; ♪=Soundstar Ausführung: optimiertes, geräuscharmes Design
ZAHN:	Flach-Trapezzahn (FT) positiv, HW



Abb.: Teilung ≤ 20,5



Abb.: ab Teilung ≥ 20,5

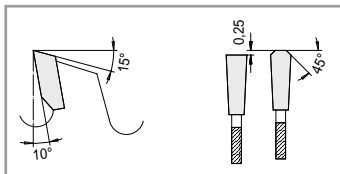

Abb.: Soundstar

	D mm	B mm	b mm	d mm	NL mm	Maschine	Z	Bestell-Nr.	PG	Brutto-Preis
	170	2,80	2,20	30	2/7/42	Elu, Haffner, Holzher	48FT	004017030	01	156,40 €
	200	3,30	2,80	30	2/7/42	Eisele, Eumenia, Häfele	54FT	004020030	01	163,40 €
NEU	200	2,80	2,20	20	2/6/32	Emmegi, Pressta Eisele	72 FT	004020020	01	206,00 €
	250	3,30	2,80	30	NLK	DeWalt, Elu, Haffner, Holzher, Makita	66FT	004025030	01	194,90 €
	250	3,30	2,80	30	NLK	Elu, Haffner, Makita, Rapid, Ulmia	80FT	004025035	01	217,80 €
	275	3,30	2,80	40	2/9/55 + 4/12/64	Eisele LMS1, Graule	72FT	004027540	01	226,20 €
	280	3,20	2,60	30	NLK	AEG, ELU TS 161/20, Mafell	96FT	004028030	01	301,80 €
	300	3,60	3,00	30	NLK	DeWalt, Fezer, Rapid, Schleicher, Ulmia	72FT	004030029	01	231,40 €
	300	3,50	3,00	30	NLK	DeWalt, Fezer, Rapid, Schleicher, Ulmia	84FT	004030030	01	249,10 €
	300	3,50	3,00	32	2/10/63	Eisele LSM300, Elu MGS/73, Emmegi	84FT	004030033	01	249,10 €
	300	3,30	2,80	30	NLK	DeWalt, Fezer, Rapid, Schleicher, Ulmia	96FT	004030031	01	261,40 €
	320	3,50	3,00	30	NLK	Rapid UGS/GKS	84FT	004032030	01	257,30 €
	330	3,50	3,00	32	NLK	Elu MGS73	84FT	004033032	01	261,40 €
NEU	330	3,20	2,60	32	NLK	Elumatec	96FT	004033033	01	281,00 €
	350	4,20	3,40	30	NLK	DeWalt, Haffner, Pfeiffer, Rapid, Ulmia	54FT	004035033	01	246,50 €
	350	4,20	3,40	30	NLK	DeWalt, Haffner, Pfeiffer, Rapid, Ulmia	72FT	004035031	01	260,10 €
	350	3,60	3,00	30	NLK	DeWalt, Haffner, Pfeiffer, Rapid, Ulmia	84FT	004035029	01	266,80 €
	350	3,50	3,00	30	NLK	DeWalt, Haffner, Pfeiffer, Rapid, Ulmia	90FT	004035030	01	271,00 €
♪	350	3,50	3,00	30	NLK	DeWalt, Haffner, Pfeiffer, Rapid, Ulmia	90FT	014035030	01	317,30 €
	350	3,50	3,00	32	2/10/63	Eisele LMS350 M/S, Emmegi, Kasto	90FT	004035034	01	277,80 €
	350	3,50	3,00	40	2/9/55 + 4/12/64	Eisele LMS II-PV/VA-L	90FT	004035040	01	281,90 €
NEU	350	3,20	2,60	30	NLK	DeWalt, Haffner, Pfeiffer, Rapid, Ulmia	108FT	004035035	01	298,10 €
	370	3,60	3,00	30	NLK	Rapid DGS	96FT	004037030	01	317,30 €
	370	3,60	3,00	50	4/15/80	Kaltenbach	96FT	004037050	01	325,40 €
	400	4,20	3,40	30	NLK	DeWalt, Haffner, Pfeiffer, Rapid, Ulmia, Wegoma	60FT	004040033	01	279,00 €
	400	4,20	3,40	30	NLK	DeWalt, Haffner, Rapid, Ulmia, Wegoma	72FT	004040031	01	295,40 €
	400	3,60	3,00	30	NLK	DeWalt, Haffner, Rapid, Ulmia, Wegoma	96FT	004040030	01	328,00 €
	400	3,60	3,00	50	4/15/80	Kaltenbach	96FT	004040050	01	333,50 €
	400	4,40	3,80	40	2/15/80+2/12/64	Eisele LMSIID, LSM2, HVG	96FT	004040040	01	343,00 €
NEU	400	3,60	3,00	30	NLK	DeWalt, Haffner, Rapid, Ulmia, Wegoma	120FT	004040041	01	367,30 €

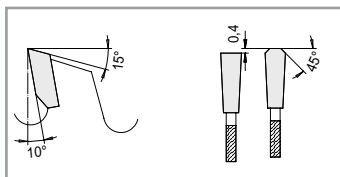
Aluminium Kreissägeblatt

Plattenbearbeitung und Kappschnitte in Profil und Vollmaterial

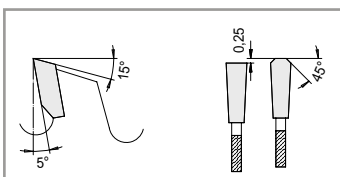
Fortsetzung der vorherigen Seite.



0040

ANWENDUNG:	Plattenaufteilung und Kappschnitt in Profil, Platte, Block, Stange
WERKSTOFF:	Aluminium, Kupferlegierung (z. B. Messing), Kunststoff
MASCHINE:	Doppelgehrungssäge, Tisch- und Formatkreissäge, CNC-Bearbeitungszentrum, automatische Kappkreissäge
AUSFÜHRUNG:	Stabiler Grundkörper. Unterschiedliche Zähnezahl für verschiedene Anwendungen; verbesserte HW-Qualität; ♪=Soundstar Ausführung: optimiertes, geräuscharmes Design
ZAHN:	Flach-Trapezzahn (FT) positiv, HW



Abb.: Teilung ≤ 20,5



Abb.: ab Teilung ≥ 20,5

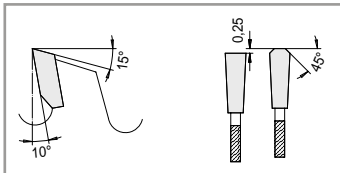

Abb.: Soundstar

	D mm	B mm	b mm	d mm	NL mm	Maschine	Z	Bestell-Nr.	PG	Brutto-Preis
	420	3,80	3,00	30	2/10,5/70	Elu, Rapid DGL, SAT	56FT	004042034	01	302,40 €
	420	3,50	3,00	30	2/10,5/70	Elu, Rapid DGL, SAT	96FT	004042030	01	343,00 €
♪	420	3,50	3,00	30	2/10,5/70	Elu, Rapid DGL, SAT	96FT	014042030	01	410,00 €
	420	4,40	3,80	30	2/10,5/70	Elu DG 102, Rapid DGL, SA 103, SAT	96FT	004042031	01	352,60 €
	430	3,50	3,00	30	2/10,5/70	Rapid DGL-B, SGS	96FT	004043030	01	359,30 €
	450	4,80	3,80	30		Harwi, Mayer, Rapid UTK90	72FT	004045032	01	359,30 €
	450	4,40	3,80	30		Harwi, Mayer, Rapid UTK90	96FT	004045031	01	389,40 €
	450	4,40	3,80	30		Harwi, Mayer, Rapid UTK90	102FT	004045030	01	392,10 €
NEU	450	4,40	3,80	30		Harwi, Mayer, Rapid UTK90	120FT	004045033	01	421,50 €
	500	4,40	3,60	30		Elumatec, Haffner, Martin	68FT	004050036	01	377,00 €
	500	5,00	4,00	30		Elumatec, Haffner, Martin	72FT	004050031	01	392,10 €
	500	4,20	3,60	80	6/6,5/100	Wegoma	84FT	004050080	01	447,80 €
	500	4,80	4,00	30		Elumatec, Haffner, Martin	96FT	004050038	01	465,60 €
	500	4,00	3,40	30	2/10,5/70	Elu, Haffner, Oliver, Pfeiffer, Rapid	120FT	004050029	01	464,10 €
♪	500	4,00	3,40	30	2/10,5/70	Elu, Haffner, Oliver, Pfeiffer, Rapid	120FT	014050029	01	525,50 €
♪	500	4,00	3,40	80	6/9/100	Schirmer, Wegoma	120FT	014050081	01	536,40 €
	500	4,40	3,80	25,4		Oliver	120FT	004050026	01	456,10 €
	500	4,40	3,80	30	2/10,5/70	Rapid BSK, DGL500	120FT	004050030	01	464,10 €
	500	4,80	4,20	30		Elumatec, Haffner, Martin	120FT	004050032	01	483,30 €
	500	4,00	3,4	30		Elumatec, Haffner, Martin	144FT	004050130	01	657,60 €
NEU	520	4,40	3,80	30		Elumatec	120FT	004052030	01	507,70 €
NEU	550	5,00	4,00	30		Elumatec	72FT	004055032	01	536,60 €
	550	5,00	4,00	30		Elumatec	96FT	004055031	01	576,00 €
	550	4,60	3,60	30		Elumatec	110FT	004055029	01	665,30 €
	550	4,00	3,40	30	2/10,5/70	Rapid	132FT	004055030	01	637,20 €
	600	4,80	4,00	40	2/11/63	Pressta Eisele	96FT	004060040	01	650,40 €
	600	4,60	4,00	30		Grau, Stegmaier	138FT	004060030	01	703,70 €
	610	6,00	4,50	80		Smid	72FT	004061085	01	1.108,40 €
	630	5,00	4,00	80		Smid	84FT	004063080	01	1.130,30 €
NEU	650	5,20	4,00	30		Mayer	60FT	004065031	01	1.073,50 €
NEU	650	5,20	4,00	30		Mayer	72FT	004065032	01	1.132,50 €
	650	5,00	4,00	30		Emmegi	144FT	004065030	01	844,30 €
	760	6,50	5,00	80		Smid	72FT	004076080	01	1.511,00 €

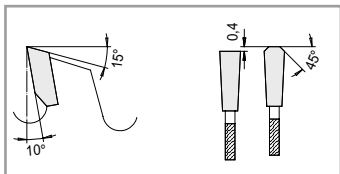
Weitere Ausführungen mit abweichenden Spezifikationen sind auf Anfrage lieferbar, z.B. für eloxiertes oder lackiertes Aluminium.

Aluminium Kreissägeblatt

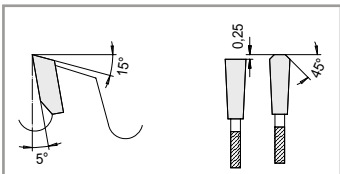
Kappschnitte in dünnwandigem Profil
und Vollmaterial

0042

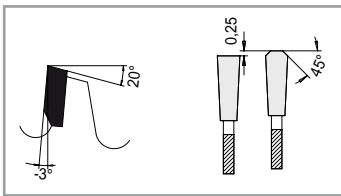

ANWENDUNG:

Plattenaufteilung und Kappschnitt mit Minimalmengenschmierung in dünnwandigem Profil und Vollmaterial

WERKSTOFF:

NE-Metall, Kunststoff

MASCHINE:

CNC-Bearbeitungszentrum, Kappkreissäge, Handkreissäge, Gehrungs- und Doppelgehrungssäge, Radialarmsäge, Tisch- und Formatkreissäge, Abläng- und Kappsäge

AUSFÜHRUNG:

Stabiler Grundkörper, verbesserte HW-Qualität;
♫=Soundstar Ausführung: optimiertes, geräuscharmes Design

ZAHN:

Flach-Trapezzahn (FT) negativ, HW

	D mm	B mm	b mm	d mm	NL mm	Maschine	Z	Bestell-Nr.	PG	Brutto- Preis
	180	2,80	2,20	30	2/7/42	Bosch, Elu, Festo, Reich	42FT	004218031	01	147,10 €
	180	3,30	2,80	20	2/6/32	Haffner, Makita	42FT	004218021	01	147,10 €
	200	3,30	2,80	30	2/7/42	Eisele, Eumenia, Häfele, Urban	48FT	004220031	01	158,10 €
	200	3,30	2,80	30	2/7/42	Eisele, Eumenia, Häfele, Ulmia, Urban	60FT	004220030	01	172,20 €
	210	2,80	2,20	30	2/7/42	Hitachi, Makita, Metabo	60FT	004221030	01	173,00 €
	216	3,00	2,40	30	2/7/42	DeWalt, Elu, Hitachi, Reich	60FT	004221630	01	174,20 €
NEU	216	3,00	2,40	30	2/7/42	DeWalt, Elu, Hitachi, Reich	80FT	004221631	01	207,00 €
	220	3,30	2,80	30	NLK	Elu, Festo, Haffner, Reich	72FT	004222030	01	205,60 €
	250	3,30	2,80	30	NLK	Baier, Elu, Fezer, Haffner, Kaltenbach, Makita, Trennjäger, Ulmia	54FT	004225031	01	181,00 €
	250	3,30	2,80	30	NLK	Baier, Elu, Fezer, Haffner, Kaltenbach, Makita, Trennjäger, Ulmia	60FT	004225029	01	186,50 €
	250	2,80	2,20	30	NLK	Baier, Elu, Fezer, Haffner, Kaltenbach, Makita, Trennjäger, Ulmia	80FT	004225034	01	213,60 €
	250	3,30	2,80	30	NLK	Baier, Elu, Fezer, Haffner, Kaltenbach, Makita, Trennjäger, Ulmia	80FT	004225030	01	217,80 €
♫	250	3,30	2,80	30	NLK	Baier, Elu, Fezer, Haffner, Kaltenbach, Makita, Trennjäger, Ulmia	80FT	014225030	01	251,80 €
	250	3,30	2,80	32	NLK	Elu TGS71, Fetzer KG25, Pertič	80FT	004225032	01	217,80 €
NEU	250	3,30	2,80	30	NLK	Baier, Elu, Fezer, Haffner, Kaltenbach, Makita, Trennjäger, Ulmia	96FT	004225028	01	244,00 €
NEU	275	3,30	2,80	40	2/9/55 + 4/12/64	Eisele, Graule	88FT	004227539	01	226,20 €
	280	3,30	2,80	30	NLK	AEG, Elumatec, Mafell	80FT	004228030	01	230,10 €
	300	3,60	3,00	30	NLK	DeWalt, Fezer KG30, Rapid, Schleicher, Ulmia 1711/12/25	60FT	004230031	01	226,20 €
	300	3,60	3,00	30	NLK	DeWalt, Fezer KG30, Rapid, Schleicher, Ulmia 1711/12/25	72FT	004230029	01	234,10 €
	300	2,80	2,20	30	NLK	DeWalt, Fezer KG 30, Rapid, Schleicher, Ulmia 1711/12/25	96FT	004230034	01	258,50 €
	300	3,50	3,00	30	NLK	DeWalt, Fezer KG 30, Rapid, Schleicher, Ulmia 1711/12/25	96FT	004230030	01	261,40 €
♫	300	3,50	3,00	30	NLK	DeWalt, Fezer KG 30, Rapid, Schleicher, Ulmia 1711/12/25	96FT	014230030	01	296,90 €
	300	3,50	3,00	32	NLK	Fezer, Rapid, Trennjäger	96FT	004230032	01	261,40 €
	300	3,50	3,00	40	2/9/55 4/12/64	Elu, Eisele, Graule	96FT	004230040	01	272,30 €
	305	2,80	2,20	30	NLK	Elu, Hitachi, Weidmann	80FT	004230530	01	238,30 €
NEU	330	3,50	3,00	30	NLK	Elu, Eisele, Graule	84FT	004233031	01	261,40 €
	330	3,50	3,00	30	NLK	Haffner	102FT	004233030	01	291,50 €
	350	3,50	3,00	32	NLK	Elu DG-79	102FT	004233032	01	291,50 €

Fortsetzung siehe nächste Seite.

Aluminium Kreissägeblatt

Kappschnitte in dünnwandigem Profil und Vollmaterial

Fortsetzung der vorherigen Seite.



0042

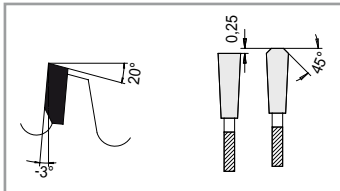

ANWENDUNG:	Plattenaufteilung und Kappschnitt mit Minimalmengenschmierung in dünnwandigem Profil und Vollmaterial
WERKSTOFF:	NE-Metall, Kunststoff
MASCHINE:	CNC-Bearbeitungszentrum, Kappkreissäge, Handkreissäge, Gehrungs- und Doppelgehrungssäge, Radialarmsäge, Tisch- und Formatkreissäge, Abläng- und Kappsäge
AUSFÜHRUNG:	Stabiler Grundkörper, verbesserte HW-Qualität; ♪=Soundstar Ausführung: optimiertes, geräuscharmes Design
ZAHN:	Flach-Trapezzahn (FT) negativ, HW

	D mm	B mm	b mm	d mm	NL mm	Maschine	Z	Bestell-Nr.	PG	Brutto-Preis
	350	2,80	2,20	30	NLK	Berg&Schmid, DeWalt, Haffner, Pfeiffer, Ulmia 1711/12/25, Wegoma	108FT	004235034	01	298,10 €
	350	3,50	3,00	30	NLK	Berg&Schmid, DeWalt, Haffner, Pfeiffer, Ulmia 1711/12/25, Wegoma	108FT	004235030	01	300,80 €
♪	350	3,50	3,00	30	NLK	Berg&Schmid, DeWalt, Haffner, Pfeiffer, Ulmia 1711/12/25, Wegoma	108FT	014235030	01	347,10 €
	350	3,50	3,00	32	4/10/36	Eisele LMS350 M/S	108FT	004235032	01	306,30 €
	350	3,60	3,00	30	NLK	Berg&Schmid, DeWalt, Haffner, Pfeiffer, Ulmia 1711/12/25, Wegoma	72FT	004235031	01	260,10 €
	350	3,60	3,00	30	NLK	Berg&Schmid, DeWalt, Haffner, Pfeiffer, Ulmia 1711/12/25, Wegoma	84FT	004235029	01	271,00 €
NEU	370	3,60	3,00	30	NLK	Eckert, Elu	60FT	004237030	01	269,70 €
	370	3,60	3,00	30	NLK	Eckert, Elu	80FT	004237031	01	302,40 €
	380	3,50	3,00	32	NLK	Elumatec, Elu DG79 / MGS 72/30	110FT	004238032	01	332,10 €
	400	3,80	3,20	50	4/15/80	Kaltenbach	66FT	004240050	01	284,40 €
	400	3,60	3,00	30	NLK	DeWalt, Haffner, Rapid, Ulmia, Wegoma	90FT	004240031	01	325,40 €
	400	3,60	3,00	50	4/15/80	Kaltenbach TL400	90FT	004240051	01	329,50 €
	400	4,40	3,80	40	2/15/80 + 2/12/64	Eisele LMS II, D, PV	90FT	004240040	01	337,60 €
NEU	400	3,60	3,00	30	NLK	DeWalt, Haffner, Rapid, Ulmia, Wegoma	120FT	004240032	01	367,30 €
	420	3,80	3,20	30	2/10,5/70	Elu, Haffner, Rapid, Ulmia, Wegoma	90FT	004242031	01	343,10 €
	420	4,40	3,80	30	2/10,5/70	Elu, Haffner, Rapid, Ulmia, Wegoma	90FT	004242033	01	351,30 €
	420	3,80	3,20	30	2/10,5/70	Elu DG 102/104 / MGS 105	108FT	004242030	01	419,70 €
	450	4,80	4,00	30		DeWalt, Haffner, Rapid	96FT	004245042	01	405,80 €
	500	4,40	3,80	30	1/10,5/60	Haffner, Pfeiffer	120FT	004250030	01	460,20 €
NEU	520	4,40	3,80	30		Graule ZS 200N / ZS200NF	120FT	004252030	01	484,00 €
NEU	550	4,40	3,80	30		Elu, Rapid	96FT	004255031	01	576,00 €
	550	4,40	3,80	30		Elu, Rapid	128FT	004255030	01	673,80 €
	600	4,60	4,00	30		Stürtz	140FT	004260030	01	741,20 €

Weitere Ausführungen mit abweichenden Spezifikationen sind auf Anfrage lieferbar, z.B. für eloxiertes oder lackiertes Aluminium.

Aluminium Kreissägeblatt

Dünnschnitt



0040

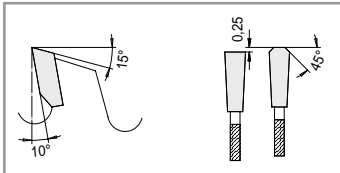

ANWENDUNG:

Plattenaufteilung und Kappschnitt in Profil, Platte, Block, Stange

WERKSTOFF:

Aluminium, Kupferlegierung (z. B. Messing), Kunststoff

MASCHINE:

Tisch- und Formatkreissäge, CNC-Bearbeitungszentrum, automatische Kappkreissäge, auch für akkubetriebene Sägemaschinen

AUSFÜHRUNG:

Stabiler Grundkörper. Unterschiedliche Zähnezahl für verschiedene Anwendungen; verbesserte HW- Qualität; ♪=Soundstar Ausführung: optimiertes, geräuscharmes Design

ZAHN:

Flach-Trapezzahn (FT) positiv, HW

	D mm	B mm	b mm	d mm	NLK	Maschine	Z	Bestell-Nr.	PG	Brutto- Preis
NEU	180	2,20	1,60	20	2/6/32	Haffner, Makita	60 FT	004018020	01	170,40 €
NEU	200	2,20	1,60	20	2/6/32	Emmegi, Pressta Eisele	80 FT	004020021	01	221,00 €
NEU	250	2,40	1,80	30	NLK	Elu, Haffner, Makita, Rapid, Ulmia	100 FT	004025031	01	280,80 €
NEU	300	2,20	1,60	30	NLK	DeWalt, Fezer, Rapid, Schleicher, Ulmia	120 FT	004030028	01	346,60 €
NEU	350	2,70	2,00	30	NLK	DeWalt, Haffner, Pfeiffer, Rapid, Ulmia	120 FT	004035028	01	360,20 €
NEU	400	3,00	2,40	30	NLK	DeWalt, Haffner, Rapid, Ulmia, Wegoma	130 FT	004040029	01	377,20 €

Aluminium Kreissägeblatt Dünnschnitt



0042

ANWENDUNG:	Plattenaufteilung und Kappschnitt mit Minimalmengenschmierung in dünnwandigen Profilen und Rohren
WERKSTOFF:	NE-Metall, Kunststoff
MASCHINE:	Doppelgehrungssäge, CNC-Bearbeitungszentrum, Kappkreissäge, auch für akkubetriebene Sägemaschinen
AUSFÜHRUNG:	Stabiler Grundkörper, verbesserte HW-Qualität; ♪=Soundstar Ausführung: optimiertes, geräuscharmes Design
ZAHN:	Flach-Trapezzahn (FT) negativ, HW

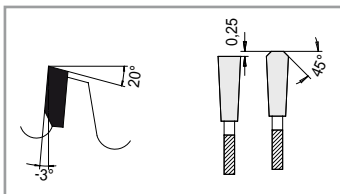

	D mm	B mm	b mm	d mm	NLK	Maschine	Z	Bestell-Nr.	PG	Brutto-Preis
NEU	160	2,20	1,60	20	2/6/32	AEG, Fein, Festo, Haffner, Hitachi, Kress, Mafell, Makita, Reich	60 FT	004216020	01	158,30 €
NEU	216	2,20	1,60	30	2/7/42	DeWalt, Elu, Hitachi, Reich	80 FT	004221629	01	201,60 €
NEU	250	2,20	1,80	30	NLK	Baier, Elu, Fezer, Haffner, Kaltenbach, Makita, Trennjäger, Ulmia	100 FT	004225027	01	280,80 €
NEU	300	2,20	1,80	30	NLK	DeWalt, Fezer KG30, Rapid, Schleicher, Ulmia 1711/12/25	120 FT	004230028	01	346,60 €
NEU	350	2,70	2,00	30	NLK	Berg&Schmid, DeWalt, Haffner, Pfeiffer, Ulmia 1711/12/25, Wegoma	120 FT	004235028	01	360,20 €
NEU	400	3,00	2,40	30	NLK	DeWalt, Haffner, Rapid, Ulmia, Wegoma	130 FT	004240030	01	377,20 €

Spezial Kreissägeblatt und Fräser

Ausklinken, Sägen, Zerspanen von Profilen

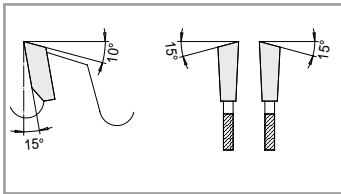
**0043**

ANWENDUNG:

Ausklinken von NE-Metall, Holz- bzw. Kunststoffmaterial.
Auch verwendbar als Zerspanerscheibe im Satz eines
Aufbauzerspaners

WERKSTOFF:

Kunststoffprofil, Aluminiumprofil, Holzwerkstoff

MASCHINE:

Spezialmaschine, Fensterbau-Maschinen

AUSFÜHRUNG:

Stabiler Grundkörper mit großem Zahnüberstand

ZAHN:

Flachzahn mit wechselseitiger Fase (FS), HW

D mm	B mm	b mm	d mm	Maschine	Z	Bestell-Nr.	PG	Brutto- Preis
200	8,00	6,00	40	Graule	32F	004320041	01	239,20 €
250	8,00	6,00	30		40F	004325030	01	306,50 €
250	8,00	6,00	40	Rapid	40F	004325040	01	306,50 €
300	8,00	6,00	40	Eisele	16F	004330041	01	269,30 €

Spezial Kreissägeblatt zum Austrennen von Glasleisten



ANWENDUNG:	Austrennen von Glasleisten und als Kappfase-Satz
WERKSTOFF:	Kunststoffprofil, Aluminiumprofil, Holzwerkstoffe
MASCHINE:	Spezialmaschine, Glasleistensäge
ZAHN:	Wechselzahn (W), Zahn einseitig spitz (E), HW

0043

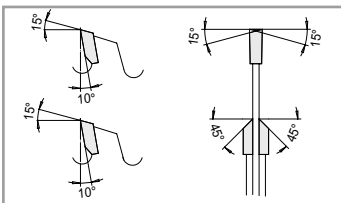

	D mm	B mm	b mm	d mm	NLK	Maschine	Z	R/L	Bestell-Nr.	PG	Brutto- Preis
NEU	92	3,00	2,50	30		Rotox	24E 45°	li	004309230	01	92,80 €
NEU	92	3,00	2,50	30		Rotox	24E 45°	re	004309231	01	92,80 €
	95	2,00	1,80	20		Haffner	20E 45°	li	004309520	01	77,00 €
	95	2,00	1,80	20		Haffner	20E 45°	re	004309521	01	77,00 €
NEU	98	3,00	2,50	32		Elumatec	36E 45°	li	004309832	01	107,50 €
NEU	98	3,00	2,50	32		Elumatec	36E 45°	re	004309833	01	107,50 €
NEU	103	2,10	1,60	32		Wegoma	24E 45°	li	004310332	01	94,60 €
NEU	103	2,10	1,60	32		Wegoma	24E 45°	re	004310333	01	94,60 €
	175	2,10	1,60	20		Haffner GL179	68W		004317520	01	204,80 €
	200	2,20	1,80	20		Striffler	60W		004320020	01	186,90 €
NEU	200	2,10	1,60	32	NLK	Wegoma	80W		004320032	01	220,00 €
NEU	200	2,20	1,80	30	NLK	Rotox	100FT neg.		004320030	01	250,60 €
NEU	250	2,10	1,60	30	NLK	BJM, Rapid	120FT neg.		004325031	01	285,90 €

Bombastic

Synonym für exzellente Schnitte



0020

ANWENDUNG:	Kappschnitte Profilbereich, Fertigbearbeitung
WERKSTOFF:	Aluminiumlegierungen, eloxiert, Profil bis 10 mm Wanddicke, Buntmetallprofile
MASCHINE:	mech. Kappsägemaschine, Unterflurkappsägemaschine, BAZ mit Sägeaggregat, Rundtaktmaschinen, Stranggußanlagen
AUSFÜHRUNG:	Typ D
ZAHN:	Flach-Trapezzahn (FT), HW

D mm	B mm	b mm	d mm	Z	Ausführung	LZ	Bestell-Nr.	PG	Brutto-Preis
250	2,80	2,00	30	80	D	o	002025030	03	561,00 €
300	3,00	2,20	30	96	D	o	002030030	03	663,00 €
350	3,60	3,00	30	96	D	o	002035030	03	694,00 €
400	3,80	3,00	30	96	D	o	002040030	03	725,00 €
450	4,00	3,40	30	102	D	o	002045030	03	782,00 €
500	4,20	3,40	30	96	D	o	002050031	03	826,40 €
500	4,00	3,40	30	120	D	o	002050030	03	938,70 €
550	4,20	3,40	30	132	D	o	002055030	03	1076,00 €
600	4,80	4,00	30	138	D	o	002060030	03	1191,00 €

Weitere Ausführungen mit abweichenden Spezifikationen sind auf Anfrage lieferbar, z.B. für eloxiertes oder lackiertes Aluminium.

Ihre Vorteile mit **Bombastic.**

- Besonders gratarme Schnittfläche
- Vibrationsarm
- Einsparung in der Nachbearbeitung

Dry-Cut. Stahlgeometrie



0830

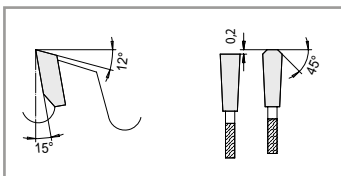
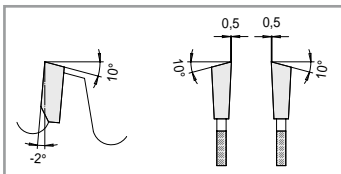

ANWENDUNG:	Kappschnitt in unterschiedlichstem Material
WERKSTOFF:	Dünnwandiges Rohr und Profil aus unlegiertem, niedrig legiertem und rostfreiem Stahl
MASCHINE:	Dry-Cutter für Trockenschnitt ohne Schmierung
AUSFÜHRUNG:	Hartmetallqualität und Zahngeometrie für Stahl und wechselnde Schnitte. Geräuschreduziert
ZAHN:	Wechselzahn (W) angefast für Stahl rostfrei, Flach-Trapezzahn (FT) für Stahl unlegiert, HW

	D mm	B mm	b mm	d mm	Z	n(max) min ⁻¹	Werkstoff	Bestell-Nr.	PG	Brutto-Preis
<input type="checkbox"/>	255	2,00	1,60	25,4	60FT	1500	Stahl unlegiert	08300255060	01	400,50 €
<input type="checkbox"/>	255	2,00	1,60	25,4	60W	1500	Stahl rostfrei	08300255061	01	405,10 €
<input type="checkbox"/>	305	2,20	1,80	25,4	60FT	1500	Stahl unlegiert	08300305060	01	423,20 €
<input type="checkbox"/>	305	2,20	1,80	25,4	60W	1500	Stahl rostfrei	08300305061	01	426,50 €
	305	2,20	1,80	25,4	80FT	1500	Stahl unlegiert	08300305080	01	498,20 €
<input type="checkbox"/>	305	2,20	1,80	25,4	80W	1500	Stahl rostfrei	08300305081	01	502,60 €
<input type="checkbox"/>	355	2,20	1,80	25,4	60FT	1500	Stahl unlegiert	08300355060	01	453,80 €
<input type="checkbox"/>	355	2,20	1,80	25,4	60W	1500	Stahl rostfrei	08300355061	01	457,30 €
	355	2,20	1,80	25,4	72W	1500	Stahl rostfrei	08300355072	01	490,20 €
<input type="checkbox"/>	355	2,20	1,80	25,4	72FT	1500	Stahl unlegiert	08300355073	01	494,60 €
	355	2,20	1,80	25,4	90W	1500	Stahl rostfrei	08300355090	01	547,00 €
	355	2,20	1,80	25,4	90FT	1500	Stahl unlegiert	08300355091	01	551,40 €

Vollstahl Kreissägeblatt

Trennschnitt in Metall

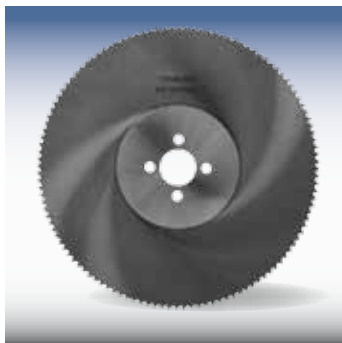

0836

ANWENDUNG:	Trennschnitt in Profil und Vollmaterial aus Metall
WERKSTOFF:	Stahl und NE-Metall, Profil, Rohr, Vollmaterial
MASCHINE:	Metallkreissäge
AUSFÜHRUNG:	Qualität DM05
ZAHN:	Form HZ und Form BW, beidseitig hohlgeschliffen, HS

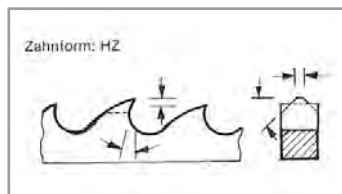
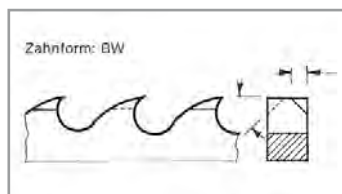

D mm	B mm	d mm	NL mm	Zahn-Teilung mm	Z	Bestell-Nr.	PG	Brutto-Preis
225	2,00	32	2/8,5/45 + 2/11/63	6	120HZ	0836225120	02	59,50 €
225	2,00	40	2/8,5/55 + 4/12/64	6	120HZ	0836225121	02	59,50 €
225	2,00	32	2/8,5/45 + 2/11/63	4	180BW	0836225180	02	59,50 €
225	2,00	40	2/8,5/55 + 4/12/64	4	180BW	0836225181	02	59,50 €
225	2,00	32	2/8,5/45 + 2/11/63	3	220BW	0836225220	02	59,50 €
225	2,00	40	2/8,5/55 + 4/12/64	3	220BW	0836225221	02	59,50 €
250	2,00	32	2/8,5/45 + 2/11/63	8	100HZ	0836250100	02	61,80 €
250	2,00	40	2/8,5/55 + 4/12/64	8	100HZ	0836250101	02	61,80 €
250	2,00	32	2/8,5/45 + 2/11/63	6	128HZ	0836250128	02	61,80 €
250	2,00	40	2/8,5/55 + 4/12/64	6	128HZ	0836250129	02	61,80 €
250	2,00	40	2/8,5/55 + 4/12/64	4	200BW	0836250201	02	61,80 €
250	2,00	32	2/8,5/45 + 2/11/63	4	200BW	0836250200	02	61,80 €
275	2,50	32	2/8,5/45 + 2/11/63	8	110HZ	0836275112	02	74,00 €
275	2,50	40	2/8,5/55 + 4/12/64	8	110HZ	0836275113	02	74,00 €
275	2,50	32	2/8,5/45 + 2/11/63	6	144HZ	0836275142	02	74,00 €
275	2,50	40	2/8,5/55 + 4/12/64	6	144HZ	0836275143	02	74,00 €
275	2,50	32	2/8,5/45 + 2/11/63	5	180HZ	0836275182	02	74,00 €
275	2,50	40	2/8,5/55 + 4/12/64	5	180HZ	0836275183	02	74,00 €
275	2,50	32	2/8,5/45 + 2/11/63	4	220BW	0836275220	02	74,00 €
275	2,50	40	2/8,5/55 + 4/12/64	4	220BW	0836275223	02	74,00 €
275	2,50	32	2/8,5/45 + 2/11/63	3	280BW	0836275292	02	74,00 €
275	2,50	40	2/8,5/55 + 4/12/64	3	280BW	0836275283	02	74,00 €
300	2,50	32	2/8,5/45 + 2/11/63	8	120HZ	0836300122	02	92,50 €
300	2,50	40	2/8,5/55 + 4/12/64	8	120HZ	0836300123	02	101,70 €
300	2,50	32	2/8,5/45 + 2/11/63	6	160HZ	0836300162	02	101,70 €
300	2,50	40	2/8,5/55 + 4/12/64	6	160HZ	0836300163	02	92,50 €
300	2,50	32	2/8,5/45 + 2/11/63	4	220BW	0836300222	02	111,80 €
300	2,50	40	2/8,5/55 + 4/12/64	4	220BW	0836300223	02	111,80 €
315	2,50	32	2/8,5/45 + 2/11/63	8	120HZ	0836315120	02	103,10 €
315	3,00	40	2/8,5/55 + 4/12/64	8	120HZ	0836315123	02	132,50 €
315	2,50	32	2/8,5/45 + 2/11/63	6	160HZ	0836315160	02	113,50 €
315	3,00	40	2/8,5/55 + 4/12/64	6	160HZ	0836315163	02	132,50 €
315	2,50	32	2/8,5/45 + 2/11/63	4	250BW	0836315240	02	113,50 €
315	3,00	40	2/8,5/55 + 4/12/64	4	250BW	0836315243	02	132,50 €

Fortsetzung siehe nächste Seite.

Vollstahl Kreissägeblatt

Trennschnitt in Metall

Fortsetzung der vorherigen Seite

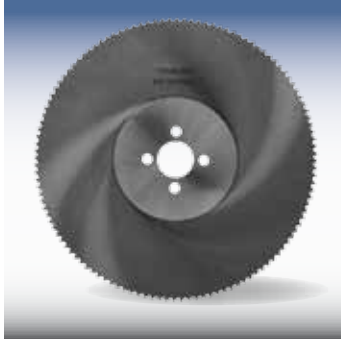

ANWENDUNG:	Trennschnitt in Profil und Vollmaterial aus Metall
WERKSTOFF:	Stahl und NE-Metall, Profil, Rohr, Vollmaterial
MASCHINE:	Metallkreissäge
AUSFÜHRUNG:	Qualität DM05
ZAHN:	Form HZ und Form BW, beidseitig hohlgeschliffen, HS

0836

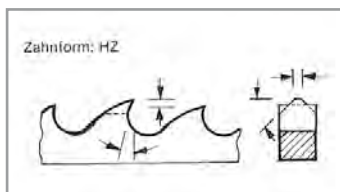
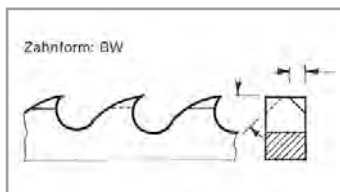

D mm	B mm	d mm	NL mm	Zahn-Teilung mm	Z	Bestell-Nr.	PG	Brutto-Preis
350	3,00	40	2/8,5/55 + 4/12/64	10	110HZ	0836350114	02	149,80 €
350	3,00	50	4/15/80 + 4/14/85	9	120HZ	0836350125	02	149,80 €
350	2,50	32	2/8,5/45 + 2/11/63	8	140HZ	0836350140	02	140,90 €
350	3,00	40	2/8,5/55 + 4/12/64	8	140HZ	0836350144	02	149,80 €
350	3,00	50	4/15/80 + 4/14/85	7	160HZ	0836350165	02	149,80 €
350	3,00	40	2/8,5/55 + 4/12/64	6	180HZ	0836350184	02	149,80 €
350	3,00	50	4/15/80 + 4/14/85	5	220HZ	0836350225	02	149,80 €
370	3,00	50	4/15/80 + 4/14/85	9	120HZ	0836370122	02	198,50 €
370	3,00	50	4/15/80 + 4/14/85	7	160HZ	0836370162	02	198,50 €
370	3,00	50	4/15/80 + 4/14/85	5	220HZ	0836370222	02	198,50 €
400	3,50	40	2/15/80 + 4/12/64 2/8,5/55	12	100HZ	0836400102	02	227,10 €
400	3,50	40	2/15/80 + 4/12/64 2/8,5/55	10	128HZ	0836400122	02	227,10 €
400	3,50	40	2/15/80 + 4/12/64 2/8,5/55	8	160HZ	0836400162	02	227,10 €
400	3,50	40	2/15/80 + 4/12/64 2/8,5/55	6	200HZ	0836400202	02	227,10 €

Weitere Ausführungen mit abweichenden Spezifikationen sind auf Anfrage lieferbar, z.B. für eloxiertes oder lackiertes Aluminium.

Handkreissägeblatt

Längsschnitt und Querschnitt



ANWENDUNG: Längsschnitt mit Flachzahn (F), Querschnitt mit Wechselzahn (W)

WERKSTOFF: Massivholz, Holzwerkstoff, Kunststoff

MASCHINE: Handkreissäge, Tischkreissäge, Kappkreissäge

ZAHN: Flachzahn (F), Wechselzahn (W), HW

0047



Abb.: Wechselzahn (W)



Abb.: Flachzahn (F)

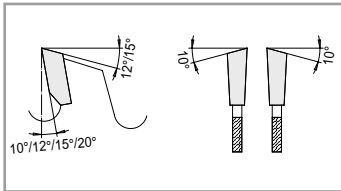

Abb.: Flach-Trapezzahn (FT)

	D mm	B mm	b mm	d mm	NL mm	Z	Bestell-Nr.	PG	Brutto-Preis
□	86	2,60	1,60	12		12W	004712086	01	33,80 €
	100	2,60	1,60	12		12F	004712100	01	33,80 €
	100	2,60	1,60	12		30W	004730100	01	58,00 €
	105	2,60	1,60	20		30W	004730105	01	59,50 €
	105	2,60	1,60	22		30W	004730106	01	59,50 €
	120	2,60	1,60	20		12F	004712120	01	36,30 €
	120	2,60	1,60	20		30W	004730120	01	60,70 €
	125	2,60	1,60	12,75		12F	004712125	01	36,30 €
	125	2,60	1,60	20		30W	004730127	01	60,70 €
□	132	2,60	1,60	13		12F	004712132	01	36,30 €
	132	2,60	1,60	20		12F	004712133	01	36,30 €
	132	2,60	1,60	20		30W	004730134	01	60,70 €
□	140	2,60	1,60	13		12F	004712140	01	37,80 €
	140	2,60	1,60	20		12F	004712142	01	37,80 €
□	140	2,60	1,60	13		30W	004730140	01	62,10 €
□	140	2,60	1,60	20		30W	004730143	01	62,10 €
	150	2,60	1,60	13		12F	004712150	01	39,10 €
	150	2,60	1,60	20		12F	004712149	01	39,10 €
□	150	2,60	1,60	20	2/6/32	18W	004718148	01	47,30 €
□	150	2,60	1,60	30		18W	004718149	01	47,30 €
□	150	2,60	1,60	13		30W	004730150	01	62,10 €
	150	2,60	1,60	20		30W	004730149	01	62,10 €
	150	2,60	1,60	30		30W	004730151	01	62,10 €
□	150	2,60	1,60	20	2/6/32	48W	004748151	01	86,20 €
□	152	2,60	1,60	20		12F	004712152	01	37,80 €
□	152	2,60	1,60	20		30W	004730153	01	62,10 €
	160	2,60	1,60	20		12F	004712157	01	39,10 €
	160	2,60	1,60	30		12F	004712159	01	39,10 €
□	160	2,60	1,60	16	1/6/33	24W	004724160	01	55,30 €
	160	2,60	1,60	20	2/6/32	24W	004724159	01	55,30 €
□	160	2,60	1,60	16		30W	004730160	01	63,30 €
	160	2,60	1,60	20		30W	004730157	01	63,30 €
□	160	2,60	1,60	30		30W	004730159	01	63,30 €
□	160	2,60	1,60	16	1/6/33	48W	004748160	01	87,70 €
	160	2,60	1,60	20	2/6/32	48W	004748159	01	87,70 €
□	160	2,60	1,60	30	2/7/42	48W	004748161	01	87,70 €
	165	2,60	1,60	16		12F	004712165	01	39,10 €

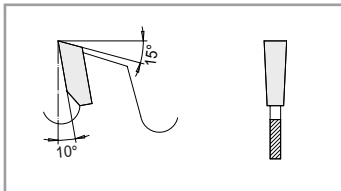
Fortsetzung siehe nächste Seite.

Handkreissägeblatt

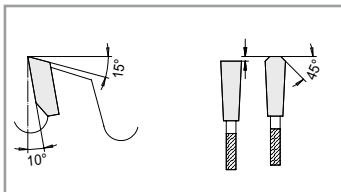
Längsschnitt und Querschnitt

Fortsetzung der vorherigen Seite.



ANWENDUNG: Längsschnitt mit Flachzahn (F),
Querschnitt mit Wechselzahn (W)

WERKSTOFF: Massivholz, Holzwerkstoff, Kunststoff

MASCHINE: Handkreissäge, Tischkreissäge, Kappkreissäge

ZAHN: Flachzahn (F), Wechselzahn (W), HW

0047



Abb.: Wechselzahn (W)



Abb.: Flachzahn (F)

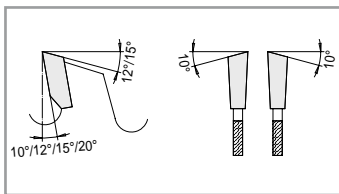

Abb.: Flach-Trapezzahn (FT)

D mm	B mm	b mm	d mm	NL mm	Z	Bestell-Nr.	PG	Brutto-Preis
165	2,60	1,60	16		30W	004730165	01	63,30 €
165	2,60	1,60	20		30W	004730166	01	63,30 €
170	2,60	1,60	30		12F	004712169	01	40,40 €
170	2,60	1,60	30	2/7/42	24W	004724171	01	56,60 €
170	2,60	1,60	30		30W	004730169	01	64,80 €
170	2,60	1,60	30	2/7/42	48W	004748171	01	88,90 €
□ 180	2,80	1,80	15		12F	004712180	01	41,80 €
180	2,80	1,80	30		12F	004712182	01	41,80 €
180	2,80	1,80	16	1/6/33	24W	004724180	01	58,00 €
180	2,80	1,80	20	2/6/32	24W	004724181	01	58,00 €
180	2,80	1,80	30		24W	004724182	01	58,00 €
□ 180	2,80	1,80	16		30W	004730181	01	66,10 €
180	2,80	1,80	20		30W	004730182	01	66,10 €
180	2,80	1,80	30		30W	004730183	01	66,10 €
180	2,80	1,80	16	1/6/33	54W	004754180	01	98,40 €
180	2,80	1,80	20	2/6/32	54W	004754181	01	98,40 €
□ 184	2,80	1,80	12,75		12F	004712184	01	41,80 €
□ 184	2,80	1,80	16		12F	004711184	01	41,80 €
□ 184	2,80	1,80	16		30W	004729184	01	66,10 €
□ 185	2,80	1,80	30		30W	004730185	01	66,10 €
□ 190	2,80	1,80	16		16F	004716190	01	48,70 €
□ 190	2,80	1,80	20		16F	004716191	01	48,70 €
190	2,80	1,80	30		16F	004716192	01	48,70 €
190	2,80	1,80	20	2/6/32	24W	004724191	01	59,50 €
190	2,80	1,80	30	2/7/42	24W	004724192	01	59,50 €
□ 190	2,80	1,80	16		30W	004730190	01	67,40 €
□ 190	2,80	1,80	20		30W	004730191	01	67,40 €
190	2,80	1,80	30		30W	004730192	01	67,40 €
190	2,80	1,80	20	2/6/33	48W	004748190	01	91,60 €
190	2,80	1,80	30	2/7/42	48W	004748191	01	91,60 €
□ 200	2,80	1,80	25		16F	004716202	01	49,90 €

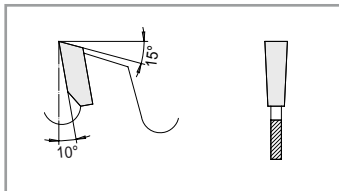
Fortsetzung siehe nächste Seite.

Handkreissägeblatt

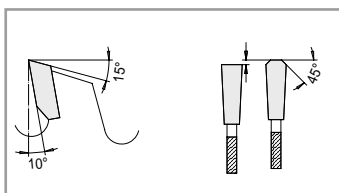
Längsschnitt und Querschnitt

Fortsetzung der vorherigen Seite.



ANWENDUNG: Längsschnitt mit Flachzahn (F), Querschnitt mit Wechselzahn (W)

WERKSTOFF: Massivholz, Holzwerkstoff, Kunststoff

MASCHINE: Handkreissäge, Tischkreissäge, Kappkreissäge

ZAHN: Flachzahn (F), Wechselzahn (W), HW

0047



Abb.: Wechselzahn (W)



Abb.: Flachzahn (F)

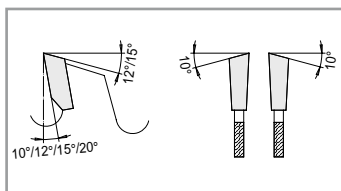

Abb.: Flach-Trapezzahn (FT)

D mm	B mm	b mm	d mm	NL mm	Z	Bestell-Nr.	PG	Brutto-Preis
200	2,80	1,80	30		16F	004716203	01	49,90 €
200	2,80	1,80	16	1/6/33	24W	004724200	01	60,70 €
200	2,80	1,80	30		24W	004724202	01	60,70 €
□ 200	2,80	1,80	15		30W	004730200	01	69,00 €
□ 200	2,80	1,80	20		30W	004730202	01	69,00 €
200	2,80	1,80	30		30W	004730204	01	69,00 €
200	2,80	1,80	16	1/6/33	48W	004748200	01	93,00 €
□ 210	2,80	1,80	16		16F	004716210	01	52,50 €
210	2,80	1,80	20		16F	004716208	01	52,50 €
210	2,80	1,80	30		16F	004716209	01	52,50 €
□ 210	2,80	1,80	15		24W	004724210	01	63,40 €
210	2,80	1,80	30	2/7/42	24W	004724211	01	63,40 €
□ 210	2,80	1,80	16		30W	004730210	01	71,40 €
210	2,80	1,80	30		30W	004730209	01	71,40 €
□ 210	2,80	1,80	16	1/6/33	48W	004748210	01	95,90 €
210	2,80	1,80	30	2/7/42	48W	004748211	01	95,90 €
215	3,00	2,00	30	2/7/42	24W	004724215	01	64,80 €
215	3,00	2,00	30		30W	004730215	01	71,60 €
215	3,00	2,00	30	2/7/42	48W	004748215	01	97,00 €
□ 220	3,00	2,00	20		24W	004724219	01	66,10 €
220	3,00	2,00	30		24W	004724221	01	66,10 €
220	3,00	2,00	30		30W	004730221	01	74,10 €
225	3,00	2,00	30	2/7/42	24W	004724225	01	66,10 €
225	3,00	2,00	30		30W	004730225	01	74,10 €
225	3,00	2,00	30	2/7/42	48W	004748225	01	98,40 €
225	3,00	2,00	30	2/7/42	60W	004760225	01	115,00 €
□ 225	3,00	2,00	30	2/7/42	80W	004780225	01	141,90 €
□ 230	3,00	2,00	16		24W	004724230	01	67,40 €
□ 230	3,00	2,00	25		24W	004724229	01	67,40 €
230	3,00	2,00	30		24W	004724231	01	67,40 €
230	3,00	2,00	16		30W	004730230	01	75,50 €
□ 230	3,00	2,00	25		30W	004730228	01	75,50 €
□ 230	3,00	2,00	30		30W	004730229	01	75,50 €
230	3,00	2,00	16		40W	004740230	01	88,90 €

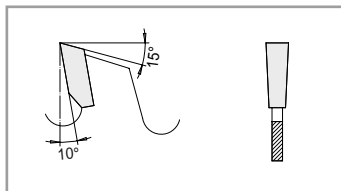
Fortsetzung siehe nächste Seite.

Handkreissägeblatt

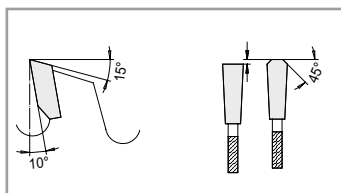
Längsschnitt und Querschnitt

Fortsetzung der vorherigen Seite.



ANWENDUNG:

Längsschnitt mit Flachzahn (F),
Querschnitt mit Wechselzahn (W)

WERKSTOFF:

Massivholz, Holzwerkstoff, Kunststoff

MASCHINE:

Handkreissäge, Tischkreissäge, Kappkreissäge

ZAHN:

Flachzahn (F), Wechselzahn (W), HW

0047



Abb.: Wechselzahn (W)



Abb.: Flachzahn (F)

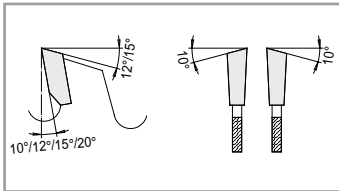

Abb.: Flach-Trapezzahn (FT)

	D mm	B mm	b mm	d mm	NL mm	Z	Bestell-Nr.	PG	Brutto- Preis
<input type="checkbox"/>	235	3,00	2,00	25		24W	004724235	01	69,00 €
	235	3,00	2,00	30		24W	004724236	01	69,00 €
<input type="checkbox"/>	235	3,00	2,00	25		30W	004730235	01	76,80 €
	235	3,00	2,00	30		30W	004730236	01	76,80 €
<input type="checkbox"/>	235	3,00	2,00	25		40W	004740235	01	90,40 €
	240	3,00	2,00	30		24W	004724240	01	74,10 €
	240	3,00	2,00	30		30W	004730240	01	82,30 €
	240	3,00	2,00	30	2/7/42	56W	004756240	01	117,40 €
	250	3,20	2,20	30	2/7/42	24W SDB	004724251	01	83,70 €
<input type="checkbox"/>	250	3,20	2,20	20		30W	004730250	01	91,60 €
	250	3,20	2,20	30		30W	004730252	01	91,60 €
	250	3,20	2,20	20		40W	004740250	01	105,30 €
	260	3,00	2,00	30		24W	004724260	01	83,70 €
<input type="checkbox"/>	260	3,20	2,20	30		30W	004730260	01	91,60 €
<input type="checkbox"/>	260	3,20	2,20	30		42W	004742260	01	107,90 €
	270	3,00	2,00	30		48W	004748270	01	121,50 €
	280	3,20	2,20	30		28W	004728280	01	95,90 €
	280	3,20	2,20	30	2/7/42	48W	004748280	01	122,80 €
	280	3,20	2,20	30		60W	004760280	01	139,00 €
<input type="checkbox"/>	280	3,20	2,20	30		80W	004780280	01	166,00 €
	300	3,20	2,20	30		30W	004730300	01	98,40 €
	315	3,20	2,20	30		28W	004728315	01	98,40 €
<input type="checkbox"/>	315	3,20	2,20	30	2/7/42	30W	004730315	01	101,10 €
	315	3,20	2,20	30	2/7/42	48W	004748315	01	125,40 €
	315	3,20	2,20	30	2/7/42	60W	004760315	01	141,40 €
	320	3,50	2,40	30	2/7/42	24F	004724320	01	94,50 €
<input type="checkbox"/>	335	3,20	2,20	25		30W SDB	004730335	01	107,90 €
<input type="checkbox"/>	350	3,20	2,20	30		30W	004730350	01	114,50 €
	355	3,20	2,20	30		30W SDB	004730355	01	121,50 €
	370	3,60	2,40	30		26F SDB	004726370	01	136,20 €
	410	3,60	2,40	30		28F SDB	004728410	01	149,60 €

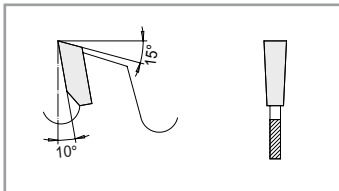
Nutkreissägeblatt

Nuten mit mechanischem Vorschub

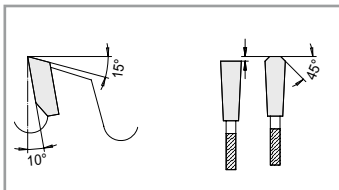

2360

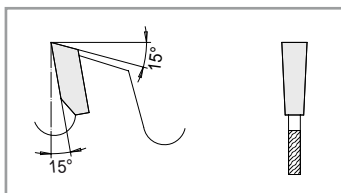

ANWENDUNG:	Längsschnitt. Nuten und als Satzwerkzeug zum Falzen, Fasen, Nuten, Profilieren
WERKSTOFF:	Massivholz, Holzwerkstoff, Kunststoff
MASCHINE:	Doppelendprofiler, Kehlautomat, CNC-Bearbeitungszentrum
AUSFÜHRUNG:	Große Spanräume zur Verwendung als Satzwerkzeug
ZAHN:	Flachzahn (F), HW

D mm	B mm	b mm	d mm	Z	Bestell-Nr.	PG	Brutto-Preis
125	1,50	1,00	30	12F	236012501	01	104,80 €
125	2,00	1,40	30	12F	236012505	01	102,10 €
125	2,50	1,40	30	12F	236012509	01	102,10 €
125	3,00	2,00	30	12F	236012511	01	98,00 €
125	3,50	2,40	30	12F	236012513	01	102,10 €
125	4,00	3,00	30	12F	236012515	01	106,20 €
125	4,50	3,00	30	12F	236012517	01	110,20 €
125	5,00	3,50	30	12F	236012519	01	115,80 €
125	6,00	4,00	30	12F	236012521	01	126,60 €
140	1,50	1,00	30	12F	236014001	01	106,20 €
140	1,80	1,20	30	12F	236014003	01	106,20 €
140	2,00	1,40	30	12F	236014005	01	106,20 €
140	2,50	1,40	30	12F	236014009	01	104,80 €
140	3,00	2,00	30	12F	236014011	01	98,10 €
140	3,50	2,40	30	12F	236014013	01	104,80 €
140	4,00	3,00	30	12F	236014015	01	110,20 €
140	5,00	3,50	30	12F	236014017	01	118,50 €
140	6,00	4,00	30	12F	236014019	01	128,00 €
140	7,00	6,00	30	12F	236014021	01	148,30 €
140	8,00	6,00	30	12F	236014023	01	164,70 €
140	10,00	7,00	30	12F	236014027	01	212,30 €
150	4,00	3,00	30	12F	236015015	01	111,50 €
150	5,00	3,50	30	12F	236015017	01	119,80 €
150	6,00	4,00	30	12F	236015019	01	130,70 €
150	3,00	2,00	30	18F	236015001	01	111,60 €
150	4,00	3,00	30	18F	236015003	01	126,60 €
150	5,00	3,50	30	18F	236015005	01	136,00 €
150	6,00	4,00	30	18F	236015007	01	148,30 €
150	8,00	6,00	30	18F	236015009	01	172,90 €
180	4,00	3,00	30	12F	236018001	01	141,70 €
180	5,00	3,50	30	12F	236018003	01	152,60 €
180	6,00	4,00	30	12F	236018005	01	163,30 €
180	8,00	6,00	30	12F	236018007	01	198,60 €
180	10,00	7,00	30	12F	236018009	01	247,60 €

Nutkreissägeblatt

Nuten mit manuellem Vorschub



ANWENDUNG:	Längsschnitt. Nuten und als Satzwerkzeug zum Falzen, Fasen, Nuten, Profilieren
WERKSTOFF:	Massivholz, Holzwerkstoff, Kunststoff
MASCHINE:	Tischfräse
AUSFÜHRUNG:	Spandickenbegrenzt (SDB)
ZAHN:	Flachzahn (F), HW

2361

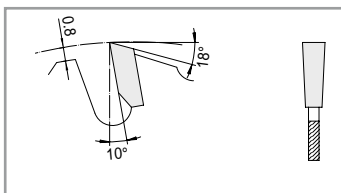

D mm	B mm	b mm	d mm	Z	Bestell-Nr.	PG	Brutto-Preis
100	2,00	1,40	20	6F SDB	236110020	01	80,20 €
100	3,00	2,00	20	6F SDB	236110021	01	77,50 €
100	4,00	3,00	20	6F SDB	236110022	01	81,70 €
100	5,00	3,50	20	6F SDB	236110023	01	87,20 €
100	6,00	4,00	20	6F SDB	236110024	01	106,20 €
100	7,00	5,00	20	6F SDB	236110025	01	112,90 €
100	8,00	6,00	20	6F SDB	236110026	01	122,50 €
100	10,00	7,00	20	6F SDB	236110027	01	140,40 €
125	1,50	1,00	30	12F SDB	236112501	01	104,80 €
125	1,80	1,20	30	12F SDB	236112503	01	104,80 €
125	2,00	1,40	30	12F SDB	236112505	01	102,10 €
125	2,50	1,40	30	12F SDB	236112509	01	102,10 €
125	3,00	2,00	30	12F SDB	236112511	01	98,10 €
125	3,50	2,40	30	12F SDB	236112513	01	102,10 €
125	4,00	3,00	30	12F SDB	236112515	01	106,20 €
125	4,50	3,00	30	12F SDB	236112517	01	110,20 €
125	5,00	3,50	30	12F SDB	236112519	01	115,80 €
125	6,00	4,00	30	12F SDB	236112521	01	126,60 €
140	2,00	1,40	30	12F SDB	236114005	01	106,20 €
140	2,50	1,40	30	12F SDB	236114009	01	103,60 €
140	3,00	2,00	30	12F SDB	236114011	01	98,10 €
140	3,50	2,40	30	12F SDB	236114013	01	104,80 €
140	4,00	3,00	30	12F SDB	236114015	01	110,20 €
140	4,50	3,00	30	12F SDB	236114016	01	113,10 €
140	5,00	3,50	30	12F SDB	236114017	01	118,50 €
140	6,00	4,00	30	12F SDB	236114019	01	128,00 €
140	8,00	6,00	30	12F SDB	236114023	01	164,70 €
140	10,00	7,00	30	12F SDB	236114027	01	212,30 €
180	4,00	3,00	30	12F SDB	236118001	01	141,70 €
180	5,00	3,50	30	12F SDB	236118003	01	152,60 €
180	6,00	4,00	30	12F SDB	236118005	01	163,30 €
180	8,00	6,00	30	12F SDB	236118007	01	198,60 €
180	10,00	7,00	30	12F SDB	236118009	01	247,60 €

Nut Kreissägeblatt

Längsnuten und Quernuten

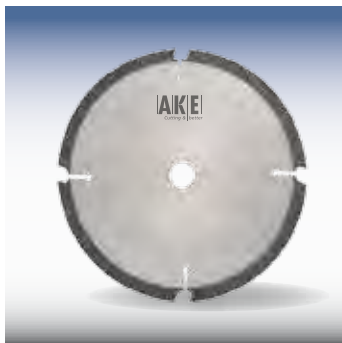

2359

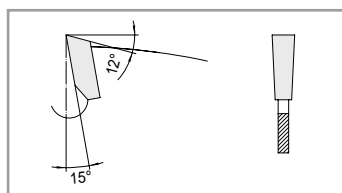

ANWENDUNG:	Nuten und Schlitzen, längs und quer
WERKSTOFF:	Massivholz
MASCHINE:	Tischfräse
AUSFÜHRUNG:	Spandickenbegrenzt (SDB) durch Grundkörperform
ZAHN:	Flachzahn (F), HW

D mm	B mm	b mm	d mm	Z	Bestell-Nr.	PG	Brutto- Preis
200	4,00	2,50	30	4F SDB	235920030	01	132,90 €
250	4,00	3,00	30	4FSDB	235925030	01	139,50 €
250	6,00	4,50	30	4FSDB	235925031	01	159,80 €
300	5,00	4,00	30	4FSDB	235930030	01	174,80 €
300	6,00	4,50	30	4FSDB	235930031	01	192,40 €

Nutfräser für Lamellen



2351+2353

ANWENDUNG:	Zum Einnuten von Lamellen Verbindungsplättchen
WERKSTOFF:	Holz - und Holzwerkstoff mit und ohne Beschichtung
MASCHINE:	Handmaschine
Zahn:	HW

Mit Nabe

D mm	B mm	d mm	Z	Bestell-Nr.	PG	Brutto- Preis
100	3.97	22	12	235110022	01	90,30 €

Nutfräser für Elu-Doublo DS140 [2353]

Ohne Nabe

D mm	B mm	d mm	Z	Bestell-Nr.	PG	Brutto- Preis
100	3.97	22	12	235310022	01	84,20 €

HW Verstellnuter

mit Zwischenringen = 0,1 mm steigend

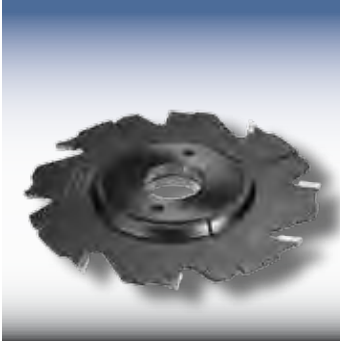
**2373**

ANWENDUNG:	Zum Nuten in Holzwerkstoffen, längs und quer zur Faser
WERKSTOFF:	Holz und Holzwerkstoff mit und ohne Beschichtung
MASCHINE:	Tischfräsmaschine und Formatbearbeitungsmaschine
AUSFÜHRUNG:	HW-bestückt, mit Räumerschneiden flach, und oben und unten liegenden Vorschneidern, umfang- und flankenschneidend
ZAHN:	HW

D mm	B mm	d mm	Z	d (max) mm	n (max) min ⁻¹	t (max)	LZ	Bestell-Nr.	PG	Brutto-Preis
120	1,8-3,4	30	6+6	30	6.000-12.000	12		10001957	02	182,00 €
120	2,2-4	30	6+6	30	6.000-12.000	15		10001958	02	187,10 €
140	2,2-4	30	6+6	30	6.000-12.000	15		10001960	02	286,00 €
140	2,5-4,8	30	4/V4	bis 50	5.500-9.500	15	◇	10023859	02	279,00 €
150	4-7,5	30	4/V4	bis 50	5.100-9.000	35		10009619	02	290,60 €
150	7,5-14	30	4/V4	bis 50	5.100-9.000	35		10009622	02	312,80 €
160	10-19	30	4/V4	bis 50	4.800-8.300	40	◇	40004980	02	332,70 €

Universal HW Bandsäge

Bearbeitung unterschiedlicher Materialien



WERKSTOFF:

Massivholz weich bis hart, Holzwerkstoff, Kunststoff, Gasbeton, Faserzement

MASCHINE:

Bandsäge, Mehrblatt Horizontalbandsäge

ZAHN:

Flachzahn (F), HW

0060

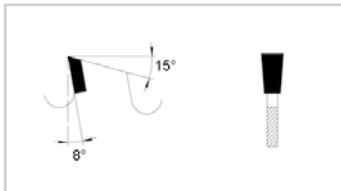

SB mm	B mm	b mm	Zahnteilung mm	Bestell-Nr.	PG	Brutto-Preis/m
20	1,80	0,70	12,7	006000020	03	47,40 €
25	1,50	0,70	12,7	006000025	03	47,40 €
35	1,50	0,70	12,7	006000035	03	47,40 €
35	1,50	0,70	15	006000135	03	47,40 €
35	1,50	0,70	20	006000235	03	47,40 €
45	1,60	0,80	12,7	006000045	03	47,40 €
45	1,60	0,80	15	006000145	03	47,40 €
45	1,60	0,80	20	006000245	03	47,40 €

Bei Bestellung bitte Bandlänge, Bandbreite und Zahnteilung angeben



Diamant Technologie -

Wirtschaftlichkeit by AKE.



DIA - Kreissägeblätter

DP Kreissägeblatt für Vielblattsägen für Laminatpaneele und Zementfaserplatten

Kurzfristig lieferbar!

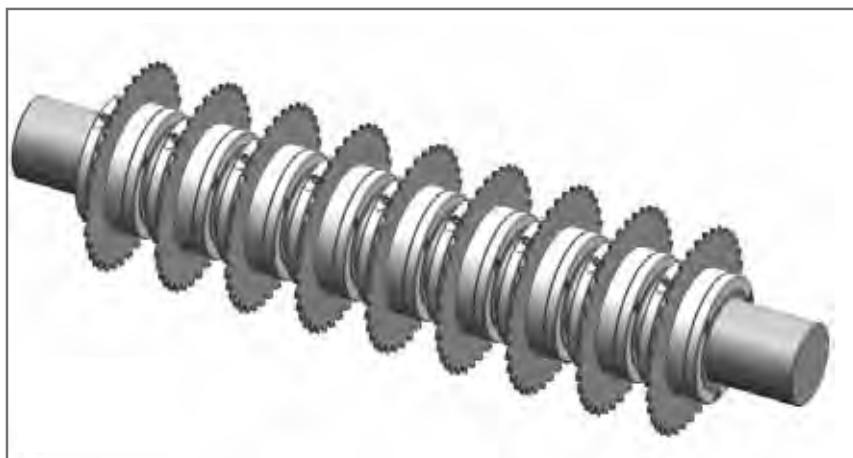

Wählen Sie aus unseren vorrätigen Halbzeugen (als Rohling, gelötet auf Lager)

D mm	B mm	b mm	d	d max	BH	Z
210	2,20 - 2,40	1,60	30	120	5,0	36
210	2,20 - 2,40	1,60	30	120	5,0	48
210	2,20 - 2,40	1,60	30	120	5,0	54
250	2,20 - 2,40	1,60	30	120	5,0	36
250	2,20 - 2,40	1,60	30	120	5,0	48
250	2,20 - 2,40	1,60	30	120	5,0	54
250	2,80 - 3,30	2,00	30	120	5,0	36
250	2,80 - 3,30	2,00	30	120	5,0	48
250	2,80 - 3,30	2,00	30	120	5,0	54
300	2,80 - 3,30	2,20	30	120	5,0	48
300	2,80 - 3,30	2,20	30	120	5,0	54
300	2,80 - 3,30	2,20	30	120	5,0	54

Definieren Sie durch die Angabe von Schnittbreite, Bohrung und Zahnform Ihr gewünschtes Werkzeug.

Zahnform nach Wahl:

- Flach-Trapezzahn (FT),
- Flachzahn (F)
- Trapezzahn (T)
- Wechselzahn (W)

Optional: Gegen Aufpreis bieten wir Ihnen eine Ihrem Einsatzfall entsprechende Beschichtung an, z.B. CC beschichtet (Verschleißschutz, Schutz vor vorzeitiger Erwärmung).

Gerne helfen wir Ihnen bei der Auslegung des Werkzeuges.

DP Universal Kreissägeblatt

Längsschnitt und Querschnitt



7014/7015

ANWENDUNG:	Längsschnitt, Querschnitt. Für universellen Einsatz
WERKSTOFF:	Massivholz, Holzwerkstoff roh und einseitig beschichtet, Hartpapier, Thermoplast
MASCHINE:	Formatkreissäge, Kappkreissäge
AUSFÜHRUNG:	Stabiler Grundkörper
ZAHN:	Wechselzahn (W), DP

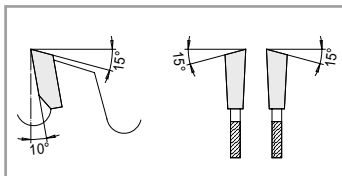

	D mm	B mm	b mm	d mm	NL mm	BH	Z	LZ	Bestell-Nr.	PG	Brutto-Preis
	180	3,20	2,20	30		5	36F		701518031	03	576,00 €
	180	3,20	2,20	30		5	36W		701518030	03	576,00 €
	180	3,20	2,20	30		5	54F		701518036	03	787,00 €
	180	3,20	2,20	30		5	54W		701518035	03	787,00 €
	250	3,20	2,20	30		5	48W		701425030	03	741,00 €
NEU	250	3,20	2,20	30	2/7/42 + 2/9/46,5 2/10/6	5	60W Achsw.		7014250007	03	881,00 €
NEU	250	3,20	2,20	30		4	72W		701525031	03	853,00 €
	300	3,20	2,20	30	2/7/42 + 2/9/46,5 2/10/6	5	48W		701430325	03	770,00 €
	303	3,20	2,20	30	2/7/42 + 2/9/46,5 2/10/6	5	60W		701430333	03	912,00 €
	303	3,20	2,20	30	2/7/42 + 2/9/46,5 2/10/6	4	72W Achsw.		701430331	03	928,00 €
	303	3,20	2,20	30	2/7/42 + 2/9/46,5 2/10/6	5	72W		701430334	03	1.053,00 €
NEU	303	3,20	2,20	30	NLK	4	96W Achsw.		701530330	03	1.167,00 €
NEU	350	3,50	2,40	30	NLK	4	72W		701435031	03	932,00 €
NEU	350	3,50	2,40	30	NLK	4	108W	◇	701535030	03	1.347,00 €

DP Holzwerkstoff Kreissägeblatt

Formatbearbeitung. Für höchste Standwege



ANWENDUNG:	Längsschnitt, Querschnitt
WERKSTOFF:	Holzwerkstoff roh und beschichtet, Duroplast
MASCHINE:	Formatkreissäge mit Vorritzaggregat
AUSFÜHRUNG:	Stabiler Grundkörper
ZAHN:	Flach-Trapezzahn (FT), DP

7021

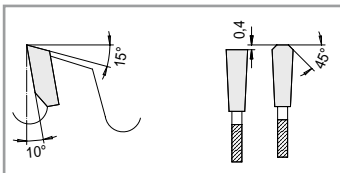

	D mm	B mm	b mm	d mm	NLK mm	BH	Z	Bestell-Nr.	PG	Brutto- Preis
	250	3,20	2,20	30	2/7/42 2/9/46,5 2/10/60	5	48FT	702125030	03	741,00 €
NEU	250	3,20	2,20	30	NLK	5	60FT	702125031	03	881,00 €
	303	3,20	2,20	30	2/7/42 2/9/46,5 2/10/6	5	48FT	702130325	03	772,00 €
	303	3,20	2,20	30	2/7/42 2/9/46,5 2/10/6	5	60FT	702130331	03	912,00 €
	303	3,20	2,20	30	2/7/42 2/9/46,5 2/10/6	5	72FT	702130438	03	1.053,00 €
NEU	350	3,50	2,40	30	NLK	4	96FT	702135030	03	1.225,00 €

DP Plattenaufteil-Kreissägeblatt

Plattenaufteilung. Für höchste Standwege



7024

ANWENDUNG:	Plattenaufteilung, einzeln und im Paket
WERKSTOFF:	Holzwerkstoff beschichtet, Duroplast
MASCHINE:	Plattenaufteilanlage horizontal mit Vorritzaggregat
AUSFÜHRUNG:	Stabiler Grundkörper
ZAHN:	Flach-Trapez (FT), DP

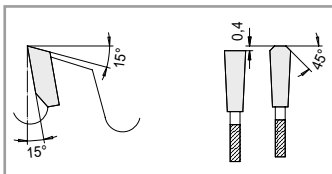

	D mm	B mm	b mm	d mm	NL mm	Maschine	BH	Z	LZ	Bestell-Nr.	PG	Brutto- Preis
	305	4,40	3,00	30			5,0	60FT		702430537	03	998,00 €
	350	4,40	3,20	30	2/10/60	Mayer, Schelling	5,0	72FT		702435005	03	1.182,00 €
NEU	350	4,40	3,20	30			5,0	84FT		702435030	03	1.339,00 €
NEU	380	4,40	3,20	30			5,0	72FT		702438030	03	1.200,00 €
	380	4,40	3,20	60	2/14/100	Holzma	5,0	72FT		702438013	03	1.200,00 €
	380	4,80	3,50	60	2/14/100	Holzma	5,0	72FT		702438066	03	1.234,00 €
	400	4,40	3,20	30			5,0	72FT		702440008	03	1.211,00 €
NEU	430	4,40	3,20	80	2/9/130 4/19/120	Selco	5,0	72FT		7024430005	03	1.229,00 €
	450	4,80	3,50	30			5,0	72FT		702445030	03	1.275,00 €
	450	4,80	3,50	60	2/14/125 2/19/1254	Holzma	5,0	72FT		702445062	03	1.275,00 €
NEU	500	4,80	3,50	30			5,0	72FT		702450030	03	1.457,00 €
	600	5,80	4,00	60	2/11/115 2/19/120	Holzma	6,5	60FT		702460060	03	1.855,00 €
	620	6,20	4,00	40	2/11/115 2/19/120		6,5	60FT		702462040	03	1.818,00 €
NEU	680	5,80	4,00	40	2/13/114 2/13/140	Schelling	6,5	60FT	◇	702468042	03	1.912,00 €
	680	6,20	4,00	40	2/11/115 2/19/120		6,5	60FT		702468041	03	1.956,00 €

DP Vorritz Kreissägeblatt

Vorritzen von Holzwerkstoff. Für höchste Standwege



ANWENDUNG:	Vorritzen von beschichteten Holzwerkstoffen im Gleichlauf von unten
WERKSTOFF:	Kunststoff- und folienbeschichtete Holzwerkstoffe
MASCHINE:	Plattenaufteilanlage mit Vorritzaggregat, Formatkreissäge mit Vorritzaggregat
AUSFÜHRUNG:	Konischer Flachzahn DP, für hohen Vorschub und großen Standweg
ZAHN:	Flachzahn (F) konisch, Wechselzahn (W) konisch, DP

7026

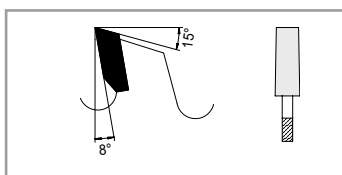

	D mm	B mm	b mm	d mm	NL mm	Maschine	BH	Z	Bestell-Nr.	PG	Brutto-Preis
	80	2,8-3,6	4,00	20			5,0	10F+10F	702608020	03	479,00 €
	100	2,8-3,6	4,00	22			5,0	12F+12F	702610022	03	595,00 €
	120	3,35	2,20	20			5,0	10F	702612009	03	273,00 €
	120	2,8-3,6	4,00	20			5,0	12F+12F	702612020	03	595,00 €
	120	2,8-3,6	4,00	22			5,0	12F+12F	702612002	03	595,00 €
	120	2,8-3,6	4,40	50			5,0	12F+12F	702612050	03	595,00 €
	125	2,8-3,6	4,00	20			5,0	12F+12F	702612523	03	595,00 €
	125	3,1-3,9	2,20	20			5,0	24F	702612525	03	411,00 €
	125	4,4-5,2	3,40	20			5,0	24F	702612521	03	449,00 €
	160	4,4-5,2	3,20	30			5,0	30F	702616030	03	556,00 €
	180	4,4-5,2	3,20	20			5,0	32W kon.	702618021	03	596,00 €
	180	4,4-5,2	3,20	45			5,0	32F	702618044	03	596,00 €
	180	4,8-5,6	3,50	45			5,0	32F	702618046	03	611,00 €
	200	4,4-5,2	3,40	20			5,0	24F	702620024	03	493,00 €
	200	4,4-5,2	3,50	20			5,0	32F	702620020	03	608,00 €
NEU	200	4,4-5,2	3,50	65	2/9/100 2/9/110	Selco	5,0	32F	702620067	03	608,00 €
	200	4,8-5,6	3,50	45			5,0	32F	702620046	03	623,00 €
NEU	200	4,8-5,6	3,50	65	2/9/100 2/9/110	Selco	5,0	32F	702620068	03	623,00 €
	200	5,8-6,6	3,50	45			5,0	32F	702620047	03	661,00 €

DP Ersatz Kreissägeblatt für Zerspaner

Passend für Sägen-Segmentzerspaner

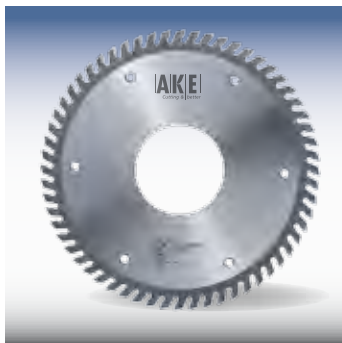

7032

Segmentzerspaner Type 0033



ANWENDUNG:	Zum Formatieren von Holzwerkstoff mit Ritzen, Zerspanen und Doppelzerspanen
WERKSTOFF:	Holzwerkstoff roh und beschichtet
MASCHINE:	Doppelendprofiler, Kantenanleimer
AUSFÜHRUNG:	DP Sägeblatt (Flachzahn) mit Achswinkel für verbesserten Spänetransport
ZAHN:	Flachzahn (F) mit Achswinkel, DP

D mm	B mm	b mm	d mm	NL mm	Re/Li	BH	Z	Bestell-Nr.	PG	Brutto-Preis
250	4,00	2,80	80	6/10/200	li	5,0	36F	703225007	03	634,00 €
250	4,00	2,80	80	6/10/200	re	5,0	36F	703225008	03	634,00 €
250	4,00	2,80	80	6/10/200	li	5,0	48F	703225009	03	786,00 €
250	4,00	2,80	80	6/10/200	re	5,0	48F	703225011	03	786,00 €
250	4,00	2,80	80	6/10/200	li	5,0	60F	703225021	03	938,00 €
250	4,00	2,80	80	6/10/200	re	5,0	60F	703225022	03	938,00 €
250	4,00	2,80	80	6/10/200	li	5,0	72F	703225023	03	1.089,00 €
250	4,00	2,80	80	6/10/200	re	5,0	72F	703225024	03	1.089,00 €

DP Ersatz Kreissägeblatt für Zerspaner

Passend für Vario-Zerspaner



ANWENDUNG:

Zum Formatieren von Holzwerkstoff.
Zum Restholzzerspanen auf Vielblattkreissäge ohne
Aufnahmebüchse

WERKSTOFF:

Massivholz, Holzwerkstoff roh und beschichtet

MASCHINE:

Doppelendprofiler, Vielblattkreissäge

AUSFÜHRUNG:

DP Sägeblatt (Flachzahn) mit Achswinkel für verbesserten
Spänetransport

ZAHN:

Flachzahn (F) mit Achswinkel, DP

7032/7033

Variozerspaner
Type 7033



D mm	B mm	b mm	d mm	Re/Li	BH	Z	Bestell-Nr.	PG	Brutto- Preis
250	5,50	5,00	80	li	5,0	12F	703325081	03	371,00 €
250	5,50	5,00	80	re	5,0	12F	703325082	03	371,00 €
255	6,00	5,00	80	li	5,0	12/ 6F	703325583	03	286,00 €
255	6,00	5,00	80	re	5,0	12/ 6F	703325584	03	286,00 €
255	4,30	2,80	80	li	5,0	36F	703225587	03	684,00 €
255	4,30	2,80	80	re	5,0	36F	703225586	03	684,00 €
255	4,30	2,80	80	li	5,0	48F	703225581	03	848,00 €
255	4,30	2,80	80	re	5,0	48F	703225582	03	848,00 €
255	4,30	2,80	80	li	5,0	60F	703225583	03	1.012,00 €
255	4,30	2,80	80	re	5,0	60F	703225584	03	1.012,00 €
260	5,00	4,00	80	li	5,0	12/ 6F	703326085	03	275,00 €
260	5,00	4,00	80	re	5,0	12/ 6F	703326086	03	275,00 €

Reduzerring für Kreissägeblätter

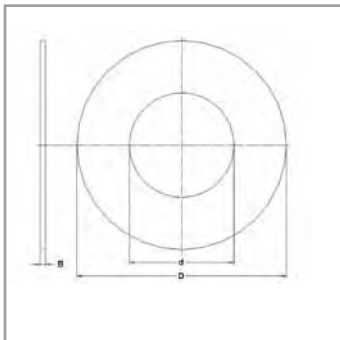

ANWENDUNG:

Reduzieren der Mittenbohrung beim Sägeblatt.
Den Reduzerring breit genug wählen um ein Verschieben des Ringes in die Flanschaussparung zu verhindern.
Das Sägeblatt muss bei Verwendung eines Reduzierings immer noch genügend vom Flansch gespannt werden können.

AUSFÜHRUNG:

Geriffelt

0590

D mm	B mm	d mm	Bestell-Nr.	PG	Brutto-Preis
16	1,60	12,7	059101607	01	5,70 €
16	1,60	13	059101613	01	5,70 €
20	1,60	12,7	059102007	01	5,70 €
20	1,60	15,875	059102087	01	5,70 €
20	1,60	16	059102016	01	5,70 €
20	1,60	18	059102018	01	5,70 €
22	1,60	16	059102216	01	5,70 €
22	2,00	16	059202216	01	5,70 €
22	1,60	20	059102220	01	5,70 €
22	2,00	20	059202220	01	5,70 €
25	2,00	15,875	059102587	01	5,70 €
25	2,00	16	059102516	01	5,70 €
25	2,00	20	059102520	01	5,70 €
25	2,00	22,225	059102522	01	5,70 €
30	2,00	15	059103015	01	6,30 €
30	2,20	15	059203015	01	6,30 €
30	2,00	15,875	059103087	01	6,30 €
30	2,20	15,875	059203087	01	6,30 €
30	2,00	16	059103016	01	6,30 €
30	2,20	16	059203016	01	6,30 €
30	2,00	18	059103018	01	6,30 €
30	2,20	18	059203018	01	6,30 €
30	2,00	20	059103020	01	6,30 €
30	2,20	20	059203020	01	6,30 €
30	2,00	22	059103022	01	6,30 €
30	2,40	22	059203022	01	6,30 €
30	2,00	25	059103025	01	6,30 €
30	2,20	25	059203025	01	6,30 €
30	2,00	25,4	059103054	01	6,30 €
30	2,20	25,4	059203054	01	6,30 €
30	2,80	25,4	059303054	01	6,30 €

D mm	B mm	d mm	Bestell-Nr.	PG	Brutto-Preis
32	2,00	20	059103220	01	6,50 €
32	2,20	20	059203220	01	6,50 €
32	2,00	25	059103225	01	6,50 €
32	2,20	25	059203225	01	6,50 €
32	2,00	30	059103230	01	6,50 €
32	2,20	30	059203230	01	6,50 €
35	2,00	20	059103520	01	7,90 €
35	2,20	20	059203520	01	7,90 €
35	2,00	25	059103525	01	7,90 €
35	2,20	25	059203525	01	7,90 €
35	1,60	30	059103530	01	7,90 €
35	2,00	30	059203530	01	7,90 €
35	2,20	30	059303530	01	7,90 €
35	2,80	30	059403530	01	7,90 €
40	1,60	30	059104030	01	7,90 €
40	2,00	30	059204030	01	7,90 €
40	1,60	32	059104032	01	7,90 €
40	2,00	32	059204032	01	7,90 €
40	1,60	35	059104035	01	7,90 €
40	2,00	35	059204035	01	7,90 €
50	2,80	30	059105030	01	10,90 €
60	2,80	30	059106030	01	15,20 €
70	2,80	30	059107030	01	29,50 €
75	2,80	30	059107530	01	29,50 €
80	2,80	30	059108030	01	29,50 €

AKE Cleaner Universal

Reinigungsmittel



8888

ANWENDUNG:

Schnellentharzer für universelle Verwendung. Beseitigt normale und schwierige, organische und anorganische Verschmutzungen auf sämtlichen Werkzeugen.

Keine gesundheitsschädlichen Inhaltsstoffe.
Biologisch abbaubar.
Reinigt schnell und rückstandsfrei

Bezeichnung	Verpackungseinheit (VE)	Bestell-Nr.	PG	Brutto-Preis
1 Liter Sprühflasche	6	888800004	03	16,40 €
5 Liter Kanister	1	888800005	03	41,60 €
10 Liter Kanister	1	888800006	03	84,20 €

Achtung: Es lohnt sich, Werkzeuge öfter zu entharzen. Verharzte Werkzeuge verringern erheblich die Standwege, verschlechtern die Schnittgüte und erhöhen die Stromkosten.

AKE Cleaner für Stahlkörper.

Reinigungsmittel

ANWENDUNG:

Schnellentharzer für Werkzeug aus Stahl
Werkzeuge aus Aluminium dürfen mit AKE Cleaner nicht in Berührung kommen

Bezeichnung	Verpackungseinheit (VE)	Bestell-Nr.	PG	Brutto-Preis
5 Liter Kanister Konzentrat	1	888800001	03	41,60 €

zum Verdünnen mit 25 l Wasser

Kreissägeblätter nach Durchmesser

D mm	B mm	b mm	d mm	NL mm	Z	Bestell-Nr.	Katalog- Seite
80	2,8-3,6	4,00	20		10W+10W	002608020	44
86	2,60	1,60	12		12W	004712086	80
90	3,00	2,00	30		20W	003909030	64
92	3,00	2,50	30		24E 45°	004309230	75
92	3,00	2,50	30		24E 45°	004309231	75
95	2,00	1,80	20		20E 45°	004309520	75
95	2,00	1,80	20		20E 45°	004309521	75
98	3,00	2,50	32		36E 45°	004309832	75
98	3,00	2,50	32		36E 45°	004309833	75
100	2,00	1,40	20		6F SDB	236110020	85
100	2,40	1,60	22	2/4/30	12W	003910023	64
100	2,60	1,60	12		12F	004712100	80
100	2,60	1,60	32		30W	003910032	64
100	2,60	1,60	12		30W	004730100	80
100	3,00	2,00	20		6F SDB	236110021	85
100	3,20	2,20	32		20E	003910021	64
100	3,20	2,20	32		20E	003910022	64
100	3,20	2,20	32	4/5,5/52	20E	003910001	64
100	3,20	2,20	32	4/5,5/52	20E	003910002	64
100	3,60	2,40	32		30E	003910003	64
100	3,60	2,40	32		30E	003910004	64
100	4,00	3,00	20		6F SDB	236110022	85
100	5,00	3,50	20		6F SDB	236110023	85
100	6,00	4,00	20		6F SDB	236110024	85
100	7,00	5,00	20		6F SDB	236110025	85
100	8,00	6,00	20		6F SDB	236110026	85
100	10,00	7,00	20		6F SDB	236110027	85
100	3,97		22		12	235110022	87
100	3,97		22		12	235310022	87
100	2,8-3,60	4,00	20		12W+12W	002610020	44
100	2,8-3,60	4,00	22		12W+12W	002610001	44
100	3,0-4,00	2,60	20		20F kon.	002610021	44
103	2,10	1,60	32		24E 45°	004310332	75
103	2,10	1,60	32		24E 45°	004310333	75
105	2,60	1,60	20		30W	004730105	80
105	2,60	1,60	22		30W	004730106	80
110	3,20	2,50	40	4/5,5/52	20E	003911043	64
110	3,20	2,50	40	4/5,5/52	20E	003911044	64
110	3,60	2,50	22		20W	003911022	64
110	3,60	2,40	32		20W	003911042	64
110	2,8-3,60	4,00	20		12W+12W	002611020	44
120	2,60	1,60	20		12F	004712120	80
120	2,60	1,60	20		30W	004730120	80

Kreissägeblätter nach Durchmesser

D mm	B mm	b mm	d mm	NL mm	Z	Bestell-Nr.	Katalog-Seite
120	3,20	2,20	32		20W	003912032	64
120	3,60	2,80	40	4/5,5/52 4/5,5/52	24W	003912040	64
120	3,60	2,80	40	4/6/52	36W	003912041	64
120	2,8-3,60	4,00	20		12W+12W	002612003	44
120	2,8-3,60	4,40	50		12W+12W	002612004	44
120	2,8-3,80	4,00	22		12W+12W	002612002	44
120	2,8-3,80	4,40	22		12W+12W	002612006	44
120	2,8-3,80	6,00	50		12W+12W	002612050	44
120	3,1-4,30	2,80	20		24F kon.	002612020	44
125	1,50	1,00	30		12F	236012501	84
125	1,50	1,00	30		12F SDB	236112501	85
125	1,80	1,20	30		12F SDB	236112503	85
125	2,00	1,40	30		12F	236012505	84
125	2,00	1,40	30		12F SDB	236112505	85
125	2,40	1,60	30	4/6/48	36W	003912530	64
125	2,50	1,40	30		12F	236012509	84
125	2,50	1,40	30		12F SDB	236112509	84
125	2,60	1,60	12,75		12F	004712125	80
125	2,60	1,60	20		30W	004730127	80
125	3,00	2,00	30		12F	236012511	84
125	3,00	2,00	30		12F SDB	236112511	85
125	3,35	2,40	22		24W 10°	002612523	44
125	3,50	2,40	30		12F	236012513	84
125	3,50	2,40	30		12F SDB	236112513	85
125	4,00	3,00	30		12F	236012515	84
125	4,00	3,00	30		12F SDB	236112515	85
125	4,50	3,00	30		12F	236012517	84
125	4,50	3,00	30		12F SDB	236112517	85
125	5,00	3,50	30		12F	236012519	84
125	5,00	3,50	30		12F SDB	236112519	85
125	6,00	4,00	30		12F	236012521	84
125	6,00	4,00	30		12F SDB	236112521	85
125	2,8-3,60	4,00	20		12W+12W	002612520	44
125	2,8-3,60	4,00	22		12W+12W	002612522	44
125	2,8-3,80	6,00	50		12W+12W	002612550	44
125	3,1-4,30	2,80	22		24F kon.	002612501	44
125	3,1-4,30	2,80	20		24W	002612503	44
125	4,0-5,00	6,00	50		12W+12W	002612551	44
125	4,4-5,60	3,40	20		24F kon.	002612502	44
125	4,4-5,60	3,40	45		24F kon.	002612545	44
127	3,8-5,0	2,80	45		24F kon.	002612703	44
127	4,0-5,2	3,40	45		24F kon.	002612704	44

Kreissägeblätter nach Durchmesser

D mm	B mm	b mm	d mm	NL mm	Z	Bestell-Nr.	Katalog- Seite
127	4,4-5,6	3,40	45		24F kon.	002612702	44
132	2,60	1,60	13		12F	004712132	80
132	2,60	1,60	20		12F	004712133	80
132	2,60	1,60	20		30W	004730134	80
140	1,50	1,00	30		12F	236014001	84
140	1,80	1,20	30		12F	236014003	84
140	2,00	1,40	30		12F	236014005	84
140	2,00	1,40	30		12F SDB	236114005	85
140	2,50	1,40	30		12F	236014009	84
140	2,50	1,40	30		12F SDB	236114009	85
140	2,60	1,60	13		12F	004712140	80
140	2,60	1,60	20		12F	004712142	80
140	2,60	1,60	13		30W	004730140	80
140	2,60	1,60	20		30W	004730143	80
140	3,00	2,00	30		12F	236014011	84
140	3,00	2,00	30		12F SDB	236114011	85
140	3,20	2,20	16		36W	003914016	64
140	3,50	2,40	30		12F	236014013	84
140	3,50	2,40	30		12F SDB	236114013	85
140	4,00	3,00	30		12F	236014015	84
140	4,00	3,00	30		12F SDB	236114015	85
140	4,50	3,00	30		12F SDB	236114016	85
140	5,00	3,50	30		12F	236014017	84
140	5,00	3,50	30		12F SDB	236114017	85
140	6,00	4,00	30		12F	236014019	84
140	6,00	4,00	30		12F SDB	236114019	85
140	7,00	6,00	30		12F	236014021	84
140	8,00	6,00	30		12F	236014023	84
140	8,00	6,00	30		12F SDB	236114023	85
140	10,00	7,00	30		12F	236014027	84
140	10,00	7,00	30		12F SDB	236114027	85
140	3,2-4,2	2,20	50	4/7/70	24W kon.	002614050	44
140	4,4-5,6	3,40	45		28W	002614045	44
150	2,20	1,60	30		60W	001715030	28
150	2,60	1,60	13		12F	004712150	80
150	2,60	1,60	20		12F	004712149	80
150	2,60	1,60	20	2/6/32	18W	004718148	80
150	2,60	1,60	30		18W	004718149	80
150	2,60	1,60	13		30W	004730150	80
150	2,60	1,60	20		30W	004730149	80
150	2,60	1,60	30		30W	004730151	80
150	2,60	1,60	20	2/6/32	48W	004748151	80
150	3,00	2,00	30		18F	236015001	84

Kreissägeblätter nach Durchmesser

D mm	B mm	b mm	d mm	NL mm	Z	Bestell-Nr.	Katalog- Seite
150	3,20	2,20	30		24W	001415030	23
150	3,20	2,20	30		30F	003015030	60
150	3,20	2,20	30		36W	001415033	23
150	3,2	2,2	30		48F	003015031	60
150	3,20	2,20	30	NLK	48W	001515030	25
150	3,50	2,40	20		36A	003915008	64
150	3,50	2,40	20		36E	003915009	64
150	3,50	2,40	22		48W	003915041	65
150	4,00	3,00	30		12F	236015015	84
150	4,00	3,00	30		18F	236015003	84
150	5,00	3,50	30		12F	236015017	84
150	5,00	3,50	30		18F	236015005	84
150	6,00	4,00	30		12F	236015019	84
150	6,00	4,00	30		18F	236015007	84
150	8,00	6,00	30		18F	236015009	84
150	3,0-4,00	2,60	30		28F kon.	002615030	44
150	4,4-5,60	3,40	30		28F kon.	002615006	44
150	4,4-5,60	3,40	45		28F kon.	002615045	44
150	4,4-5,60	3,40	30		28W kon.	022615031	43
152	2,60	1,60	20		12F	004712152	70
152	2,60	1,60	20		30W	004730153	70
160	1,50	2,40	16	1/6/33	48W	001716116	28
160	2,20	1,60	20	2/6/32	60 FT	004216020	73
160	2,20	1,60	16	1/6/33	64W	001716016	28
160	2,60	1,60	20		12F	004712157	70
160	2,60	1,60	30		12F	004712159	70
160	2,60	1,60	16	1/6/33	24W	004724160	70
160	2,60	1,60	20	2/6/32	24W	004724159	70
160	2,60	1,60	16		30W	004730160	70
160	2,60	1,60	20		30W	004730157	70
160	2,60	1,60	30		30W	004730159	70
160	2,60	1,60	16	1/6/33	48W	004748160	70
160	2,60	1,60	20	2/6/32	48W	004748159	70
160	2,60	1,60	30	2/7/42	48W	004748161	70
160	2,80	2,00	20		34HD	002516020	33
160	3,20	2,20	22		48E	003916022	65
160	3,20	2,20	22		48E	003916023	65
160	3,20	2,20	20		48W	003916020	65
160	3,20	2,20	22		48W	003916123	65
160	3,20	2,20	20	2/5/32	48W	003916021	65
160	3,50	2,50	22	4/5,5/52	36W	003916122	65
160	3,1-4,00	2,60	20		32F kon.	002616021	45
160	3,2-3,90	2,20	50	2/7/70	32W kon.	002616050	45

Kreissägeblätter nach Durchmesser

D mm	B mm	b mm	d mm	NL mm	Z	Bestell-Nr.	Katalog- Seite
160	4,4-5,60	3,20	30		28F kon.	002616033	44
160	4,4-5,60	3,20	45	3/11/70	28F kon.	002616045	44
160	4,4-5,60	3,40	55	3/7/66	36F kon.	002616055	45
165	2,60	1,60	16		12F	004712165	80
165	2,60	1,60	16		30W	004730165	81
165	2,60	1,60	20		30W	004730166	81
170	2,60	1,60	30		12F	004712169	81
170	2,60	1,60	30	2/7/42	24W	004724171	81
170	2,60	1,60	30		30W	004730169	81
170	2,60	1,60	30	2/7/42	48W	004748171	81
170	2,80	2,20	30	2/7/42	48FT	004017030	81
170	3,50	2,20	30	4/5,5/52	48E	003917032	65
170	3,50	2,20	30	4/5,5/52	48E	003917033	65
175	2,10	1,60	20		68W	004317520	75
175	4,6-5,8	3,50	45		28F kon.	002617545	45
180	1,50	1,0/2,2	60		20T SDB	000518060	15
180	1,50	1,0/2,2	60		28T	000518062	15
180	1,50	2,40	16	1/6/33	54W	001718116	28
180	1,50	2,40	30	2/7/42 2/10/60	54W	001718130	28
180	2,20	1,60	20	2/6/32	60 FT	004018020	82
180	2,20	1,60	16	1/6/33	72W	001718016	28
180	2,40	1,80	30	NLK	30W	001318030	22
180	2,40	1,80	30	NLK	54W	001618030	27
180	2,80	1,80	15		12F	004712180	81
180	2,80	1,80	30		12F	004712182	81
180	2,80	1,80	16	1/6/33	24W	004724180	81
180	2,80	1,80	20	2/6/33	24W	004724181	81
180	2,80	1,80	30		24W	004724182	81
180	2,80	1,80	16		30W	004730181	81
180	2,80	1,80	20		30W	004730182	81
180	2,80	1,80	30		30W	004730183	81
180	2,80	1,80	16	1/6/33	36HD	002518016	33
180	2,80	2,20	30	2/7/42	42FT	004218031	70
180	2,80	1,80	16	1/6/33	54W	004754180	81
180	2,80	1,80	20	2/6/32	54W	004754181	81
180	3,20	2,20	30		30F	003018034	60
180	3,20	2,20	50	3/22/80 3/6/80	30F	003018051	60
180	3,20	2,20	30		30W	001418030	23
180	3,20	2,20	30		42F	003018033	60
180	3,20	2,20	50	3/22/80 3/6/80	42F	003018050	60
180	3,20	2,20	65		42F	003018008	60
180	3,20	2,20	65		42F	003018009	60

Kreissägeblätter nach Durchmesser

D mm	B mm	b mm	d mm	NL mm	Z	Bestell-Nr.	Katalog- Seite
180	3,20	2,20	30		42W	001418033	23
180	3,20	2,20	30		54F	003018031	60
180	3,20	2,20	50	3/22/80 3/6/80	54F	003018052	60
180	3,20	2,20	65		54F	003018006	60
180	3,20	2,20	65		54F	003018007	60
180	3,20	2,20	30	NLK	54W	001518030	25
180	3,20	2,20	30	4/5,5/52	54W	003918030	65
180	3,30	2,80	20	2/6/32	42FT	004218021	70
180	4,00	3,00	30		12F	236018001	84
180	4,00	3,00	30		12F SDB	236118001	85
180	4,55	3,50	30		36W 5°	002618031	45
180	5,00	3,50	30		12F	236018003	84
180	5,00	3,50	30		12F SDB	236118003	85
180	6,00	4,00	30		12F	236018005	84
180	6,00	4,00	30		12F SDB	236118005	85
180	8,00	6,00	30		12F	236018007	84
180	8,00	6,00	30		12F SDB	236118007	85
180	10,00	7,00	30		12F	236018009	84
180	10,00	7,00	30		12F SDB	236118009	85
180	3,2-4,30	2,80	16	1/6/33	42F kon.	002618016	45
180	4,4-5,60	1,60	45		20W+20W	002618013	45
180	4,4-5,60	3,40	20		28F kon.	002618020	45
180	4,4-5,60	3,40	30	NLK	28F kon.	002618030	45
180	4,4-5,60	3,20	45		36F kon.	002618045	45
180	4,4-5,60	3,40	50	3/13/80	42F kon.	002618050	45
180	4,8-5,80	3,50	45		36F kon.	002618145	45
180	4,8-5,80	3,50	45		36W kon.	022618046	43
180	5,8-6,80	4,00	20		36F kon.	002618220	45
180	6,8-7,80	5,00	20		36F kon.	002618034	45
184	2,80	1,80	12,75		12F	004712184	81
184	2,80	1,80	16		12F	004711184	81
184	2,80	1,80	16		30W	004729184	81
185	2,80	1,80	30		30W	004730185	81
190	2,80	1,80	16		16F	004716190	81
190	2,80	1,80	20		16F	004716191	81
190	2,80	1,80	30		16F	004716192	81
190	2,80	1,80	20	2/6/32	24W	004724191	81
190	2,80	1,80	30	2/7/42	24W	004724192	81
190	2,80	1,80	16		30W	004730190	81
190	2,80	1,80	20		30W	004730191	81
190	2,80	1,80	30		30W	004730192	81
190	2,80	1,80	20	2/6/32	48W	004748190	81

Kreissägeblätter nach Durchmesser

D mm	B mm	b mm	d mm	NL mm	Z	Bestell-Nr.	Katalog- Seite
190	2,80	1,80	30	2/7/42	48W	004748191	81
195	7,20	6,2/7,20	30		12F	000519530	17
195	8,00	7,00	30		12F	000519531	17
200	1,20	0,80	50		28F	000520050	15
200	1,50	1,1/2,20	60		20T SDB	000520060	15
200	1,50	1,1/2,20	60		28F	000520062	15
200	1,50	2,40	30		60W	001720130	28
200	2,00	1,40	30	NLK	34W	001320031	22
200	2,10	1,60	32	NLK	80W	004320032	75
200	2,20	1,80	30	NLK	100FT neg.	004320030	75
200	2,20	1,80	20		60W	004320020	75
200	2,20	1,60	20	2/6/32	80 FT	004020021	72
200	2,20	1,60	30		80W	001720030	28
200	2,40	1,60	30		16F+2	000420030	12
200	2,40	1,80	30	NLK	36W	001320030	22
200	2,40	1,80	30	NLK	60W	001620030	27
200	2,80	1,80	25		16F	004716202	81
200	2,80	1,80	30		16F	004716203	82
200	2,80	1,80	16	1/6/33	24W	004724200	82
200	2,80	1,80	30		24W	004724202	82
200	2,80	1,80	15		30W	004730200	82
200	2,80	1,80	20		30W	004730202	82
200	2,80	1,80	30		30W	004730204	82
200	2,80	1,80	30	NLK	36HD	002520030	33
200	2,80	1,80	16	1/6/33	48W	004748200	82
200	2,80	2,20	20	2/6/32	72 FT	004020020	68
200	3,20	2,20	30		36F	003020030	60
200	3,20	2,20	30		36W	001420030	23
200	3,20	2,20	30		48F	003020031	60
200	3,20	2,20	50	3/22/80 3/6/80	48F	003020051	60
200	3,20	2,20	30		48W	001420031	23
200	3,20	2,20	30		60F	003020033	60
200	3,20	2,20	50	3/22/80 3/6/80	60F	003020053	60
200	3,20	2,20	30	NLK	60W	001520030	25
200	3,20	2,20	30	4/5,5/52	60W	003920030	65
200	3,20	2,20	30	4/6,5/60 2/6,2/42	64W	003920033	65
200	3,30	2,80	30	2/7/42	48FT	004220031	8070
200	3,30	2,80	30	2/7/42	54FT	004020030	69
200	3,30	2,80	30	2/7/42	60FT	004220030	70
200	4,00	3,00	30		24F	000520031	15
200	4,00	2,80	80	4/10/140	40F	003220140	62

Kreissägeblätter nach Durchmesser

D mm	B mm	b mm	d mm	NL mm	Z	Bestell-Nr.	Katalog- Seite
200	4,00	2,80	80	4/10/140	40F	003220240	62
200	4,00	2,50	30		4F SDB	235920030	86
200	4,00	2,80	80	4/10/140	60F	003220340	62
200	4,00	2,80	80	4/10/140	60F	003220440	62
200	8,00	6,00	40		32F	004320041	74
200	3,2-4,30	2,80	30		60F kon.	002620031	45
200	4,4-5,60	3,40	20		24F kon.	002620022	45
200	4,4-5,60	3,40	20		36F kon.	002620034	45
200	4,4-5,60	3,20	30	2/8,5/60	36F kon.	002620030	45
200	4,4-5,60	3,20	65	2/9/110 2/9/100	36F kon.	002620065	45
200	4,4-5,60	3,20	80	2/14/110	36F kon.	002620080	45
200	4,4-5,60	3,20	65	2/9/100 2/9/110	36W kon.	022620067	43
200	4,4-5,60	3,40	20		36W kon.	022620026	43
200	4,4-5,60	3,20	50	3/13/80	42F kon.	002620150	45
200	4,6-5,60	3,50	45		36W 30°	002620038	45
200	4,8-5,80	3,50	30	2/8,5/60	36F kon.	002620032	45
200	4,8-5,80	3,50	45		36F kon.	002620045	45
200	4,8-5,80	3,50	65	2/9/110 2/9/100	36F kon.	002620066	45
200	4,8-5,80	3,50	45		36W 30°	002620037	45
200	4,8-5,80	3,50	45		36W kon.	022620049	43
200	5,0-5,80	3,50	20		36F kon.	002620020	45
200	5,5-6,60	3,80	20		36F kon.	002620023	45
200	5,9-6,90	3,50	45		36F kon.	002620047	45
200	6,2-7,20	4,20	20		36F kon.	002620024	45
200	6,2-7,20	4,20	45		36F kon.	002620046	45
205	4,00	2,80	80	4/10/140	44F	003220101	61
205	4,00	2,80	80	4/10/140	44F	003220201	61
205	4,00	2,80	80		44F	003220200	61
205	4,00	2,80	80	4/10/140	60F	003220301	61
205	4,00	2,80	80	4/10/140	60F	003220401	61
205	4,00	2,80	80		60F	003220400	61
210	2,80	1,80	16		16F	004716210	82
210	2,80	1,80	20		16F	004716208	82
210	2,80	1,80	30		16F	004716209	82
210	2,80	1,80	15		24W	004724210	82
210	2,80	1,80	30	2/7/42	24W	004724211	82
210	2,80	1,80	16		30W	004730210	82
210	2,80	1,80	30		30W	004730209	82
210	2,80	1,80	16	1/6/33	48W	004748210	82
210	2,80	1,80	30	2/7/42	48W	004748211	82
210	2,80	2,20	30	2/7/42	60FT	004221030	70
210	3,40	2,40	60		24F+2	000421060	11
210	4,00	2,80	80		44F	003221200	61
210	4,00	2,80	80		60F	003221400	61

Kreissägeblätter nach Durchmesser

D mm	B mm	b mm	d mm	NL mm	Z	Bestell-Nr.	Katalog- Seite
215	3,00	2,00	30	2/7/42	24W	004724215	82
215	3,00	2,00	30		30W	004730215	82
215	3,00	2,00	30	2/7/42	48W	004748215	82
215	4,4-5,60	3,20	50	3/15/80 2/7/80	42F kon.	002621550	46
216	2,20	1,60	30	2/7/42	80 FT	004221629	73
216	3,00	2,40	30	2/7/42	60FT	004221630	70
216	3,00	2,40	30	2/7/42	80FT	004221631	70
220	1,20	0,80	50		30FW	000522002	15
220	1,40	1,00	50		27FW	000522001	15
220	1,40	1,00	50		33FW	000522050	15
220	1,40	1,00	60		33FW	000522060	15
220	1,40	1,00	65		33FW	000522065	15
220	1,60	1,10	65		33FW	000522059	15
220	2,20	1,60	30		88W	001722030	28
220	3,00	2,00	20		24W	004724219	82
220	3,00	2,00	30		24W	004724221	82
220	3,00	2,00	30		30W	004730221	82
220	3,20	2,20	30		36W	001422030	23
220	3,20	2,20	30	NLK	40HD	002522030	33
220	3,20	2,20	30	NLK	40HD	002722030	36
220	3,20	2,20	30		40W	001422031	23
220	3,20	2,20	30	NLK	42HFT	022522030	35
220	3,20	2,20	30	NLK	48HD	002522031	33
220	3,20	2,20	30	NLK	60FFT	022122030	32
220	3,20	2,20	30	NLK	64FT	002122030	31
220	3,20	2,20	30	NLK	64W	001522030	25
220	3,30	2,80	30	NLK	72FT	004222030	70
220	3,60	2,40	30		28W	000222030	9
220	4,00	2,80	80	6/10/154	60F Achsw.	003222141	62
220	4,00	2,80	80	6/10/154	60F Achsw.	003222241	62
220	4,55	3,60	20		48Wm.A.	002622021	46
220	6,4-7,4	4,40	20		36F kon.	002622020	46
225	1,70	1,20	60		28T	000522560	15
225	2,00		32	2/8,5/45 2/11/63	120HZ	0836225120	78
225	2,00		40	2/8,5/55 4/12/64	120HZ	0836225121	78
225	2,00		32	2/8,5/45 2/11/63	180BW	0836225180	78
225	2,00		40	2/8,5/55 4/12/64	180BW	0836225181	78
225	2,00	1,40	30-80		20F+2	000422530	10
225	2,00	1,40	70		20F+2	000422570	10

Kreissägeblätter nach Durchmesser

D mm	B mm	b mm	d mm	NL mm	Z	Bestell-Nr.	Katalog- Seite
225	2,00		32	2/8,5/45 2/11/63	220BW	0836225220	78
225	2,00		40	2/8,5/55 4/12/64	220BW	0836225221	78
225	2,80	2,00	30-80		20F+2	000422531	10
225	2,80	2,00	70		20F+2	000422571	10
225	3,00	2,00	30	2/7/42	24W	004724225	82
225	3,00	2,00	30		30W	004730225	82
225	3,00	2,00	30	2/7/42	48W	004748225	82
225	3,00	2,00	30	2/7/42	60W	004760225	82
225	3,00	2,00	30	2/7/42	80W	004780225	82
225	4,00	3,00	30		28F	000522530	15
225	4,00	3,00	30-80		28F+2	000422572	10
225	6,00	4,40	30-80		28F+2	000422573	10
230	3,00	2,00	16		24W	004724230	82
230	3,00	2,00	25		24W	004724229	82
230	3,00	2,00	30		24W	004724231	82
230	3,00	2,00	16		30W	004730230	82
230	3,00	2,00	25		30W	004730228	82
230	3,00	2,00	30		30W	004730229	82
230	3,00	2,00	16		40W	004740230	82
230	3,20	2,20	30		40W	001423030	23
230	3,20	2,20	30	NLK	64W	001523030	25
235	3,00	2,00	25		24W	004724235	83
235	3,00	2,00	30		24W	004724236	83
235	3,00	2,00	25		30W	004730235	83
235	3,00	2,00	30		30W	004730236	83
235	3,00	2,00	25		40W	004740235	83
240	3,00	2,00	30		24W	004724240	26
240	3,00	2,00	30		30W	004730240	26
240	3,00	2,00	30	2/7/42	56W	004756240	83
240	3,00	2,20	30	Senklöcher i.W. 8/5,5/52	75	051524030	83
240	3,00	2,20	40	Senklöcher i.W. 8/5,5/52	75	051524040	83
240	3,20	2,20	30		54FT	002124030	31
240	3,60	2,20	30	4/5,5/52	54W	003924030	65
245	8,00	7,00	30		18F	000524531	17
250	1,50	2,40	30		80W	001725130	28
250	1,60	1,20	40		36FW	000525001	15
250	1,60	1,20	70		36FW	000525080	15
250	1,70	1,1/2,50	40		30T	000525040	15

Kreissägeblätter nach Durchmesser

D mm	B mm	b mm	d mm	NL mm	Z	Bestell-Nr.	Katalog- Seite
250	1,80	1,20	60		24WS SDB	000525060	15
250	2,00		32	2/8,5/45 2/11/63	100HZ	0836250100	78
250	2,00		40	2/8,5/55 4/12/64	100HZ	0836250101	78
250	2,00		32	2/8,5/45 2/11/63	128HZ	0836250128	78
250	2,00		40	2/8,5/55 4/12/64	128HZ	0836250129	78
250	2,00		40	2/8,5/55 4/12/64	200BW	0836250201	78
250	2,00		32	2/8,5/45 2/11/63	200BW	0836250200	78
250	2,00	1,40	40		24T+3	000425040	12
250	2,00	1,40	80		30F+2	000425002	10
250	2,10	1,60	30	NLK	120FT neg.	004325031	75
250	2,10	1,40	30	NLK	42W	001325031	22
250	2,10	1,40	30	NLK	80W	001325032	22
250	2,20	1,80	30	NLK	100 FT	004225027	73
250	2,20	1,60	30	NLK	100W	001725030	28
250	2,20	1,80	30		100W	001825030	29
250	2,20	1,80	32		130F	001825033	29
250	2,40	1,80	30	NLK	100 FT	004025031	72
250	2,40	1,60	30		24F	000525032	15
250	2,40	1,60	70		24F	000525072	15
250	2,40	1,80	30	NLK	80W	001625029	27
250	2,60	1,80	40		30F+2	000425001	10
250	2,60	1,80	80		30F+2	000425080	10
250	2,70	2,00	30	NLK	40W	001325030	22
250	2,70	2,00	30	NLK	80W	001625030	27
250	2,80	2,00	30-86		16F+2	000425031	76
250	2,80	2,00	70		18F SDB	000525270	10
250	2,80	2,00	60		20F+2	000425060	16
250	2,80	2,00	70		24F	000525091	10
250	2,80	2,00	30		80	002025030	15
250	2,80	2,20	30	NLK	80FT	004225034	70
250	3,00	2,00	30-80		28F+2	000425003	26
250	3,00	2,20	30	NLK	80	051525030	10
250	3,20	2,20	60		24F+2	000425460	10
250	3,20	2,20	30	NLK	24W SDB	001025030	20
250	3,20	2,20	30	2/7/42	24W SDB	004724251	81
250	3,20	2,20	30		30W	000525130	16

Kreissägeblätter nach Durchmesser

D mm	B mm	b mm	d mm	NL mm	Z	Bestell-Nr.	Katalog- Seite
250	3,20	2,20	20		30W	004730250	81
250	3,20	2,20	30		30W	004730252	81
250	3,20	2,20	30	NLK	40W	001225030	21
250	3,20	2,20	20		40W	004740250	81
250	3,20	2,20	30	NLK	48HD	002525030	33
250	3,20	2,20	30	NLK	48HD	002725030	36
250	3,20	2,20	30	NLK	48HFT	022525030	35
250	3,20	2,20	30	NLK	48HT	002525033	34
250	3,20	2,20	30	NLK	48W	001425030	23
250	3,20	2,20	20		48W	001825021	29
250	3,20	2,20	30	NLK	60FT	002125030	31
250	3,20	2,20	30	NLK	60W	001425031	23
250	3,20	2,20	30		60W	001825035	29
250	3,20	2,20	30	NLK	78FFT	022125030	32
250	3,20	2,20	30	NLK	80FT	002125031	31
250	3,20	2,20	30	NLK	80W	001525030	25
250	3,20	2,20	30	NLK	80W	011525030	25
250	3,20	2,20	30		80W	001825034	29
250	3,30	2,80	30	NLK	54FT	004225031	70
250	3,30	2,80	30	NLK	60FT	004225029	70
250	3,30	2,80	30	NLK	66FT	004025030	68
250	3,30	2,80	30	NLK	80FT	004025035	68
250	3,30	2,80	30	NLK	80FT	004225030	70
250	3,30	2,80	30	NLK	80FT	014225030	70
250	3,30	2,80	32	NLK	80FT	004225032	70
250	3,30	2,80	30	NLK	96FT	004225028	70
250	3,40	2,20	30-86		16F+2	000425030	10
250	3,40	2,20	30-86		18F+2	000425630	10
250	3,40	2,20	30		24F	000525030	16
250	3,60	2,40	75		20F+2	000425075	11
250	3,60	2,40	75		24F+2	000425175	11
250	4,00	3,00	40		24F+2	000425042	10
250	4,00	2,80	80	6/10/200	48F	003225008	62
250	4,00	2,80	80	6/10/200	48F	003225009	62
250	4,00	3,00	30		4FSDB	235925030	86
250	4,00	2,80	80	6/10/200	72F	003225180	62
250	4,00	2,80	80	6/10/200	72F	003225080	62
250	4,00	2,80	100	6/10/200	72F	003225110	62
250	4,00	2,80	100	6/10/200	72F	003225010	62
250	4,40	2,80	30		18F SDB	000725030	18
250	4,40	2,80	30		18F+3 SDB	000425330	14

Kreissägeblätter nach Durchmesser

D mm	B mm	b mm	d mm	NL mm	Z	Bestell-Nr.	Katalog- Seite
250	5,50	5,00	30		12F m. Achsw.	003325081	63
250	5,50	5,00	30		12F m. Achsw.	003325082	63
250	6,00	4,40	40		24F+2	000425043	10
250	6,00	4,50	30		4FSDB	235925031	74
250	8,00	6,00	30		40F	004325030	74
250	8,00	6,00	40		40F	004325040	74
255	2,00	1,60	25,4		60FT	08300255060	77
255	2,00	1,60	25,4		60W	08300255061	77
255	3,00	2,20	30	NLK	80	051525530	26
255	3,20	2,20	30		60F	003025531	60
255	4,00	2,80	30		48E m. Achsw.	003225581	63
255	4,00	2,80	30		48E m. Achsw.	003225580	63
255	4,00	2,80	80	6/10/190	48F	003225102	61
255	4,00	2,80	80	6/10/190	48F	003225202	61
255	4,00	2,80	100	6/10/190	48F	003225501	61
255	4,00	2,80	100	6/10/190	48F	003225502	61
255	4,00	2,80	80		48F	003225200	61
255	4,00	2,80	100	6/10/200	48F	003225541	62
255	4,00	2,80	100	6/10/200	48F	003225641	62
255	4,00	2,80	80	6/10/200	54F	003225741	62
255	4,00	2,80	80	6/10/200	54F	003225841	62
255	4,00	2,80	30		60E m. Achsw.	003225583	63
255	4,00	2,80	30		60E m. Achsw.	003225582	63
255	4,00	2,80	80	6/10/190	60F	003225302	61
255	4,00	2,80	80	6/10/190	60F	003225402	61
255	4,00	2,80	100	6/10/190	60F	003225503	61
255	4,00	2,80	100	6/10/190	60F	003225504	61
255	4,00	2,80	80		60F	003225400	61
255	7,00	5,00	30		6F m. Achsw.	003325585	63
255	7,00	5,00	30		6F m. Achsw.	003325584	63
260	3,00	2,00	30		24W	004724260	81
260	3,20	2,20	30		30W	004730260	81
260	3,20	2,20	30		42W	004742260	81
260	3,40	2,20	30-80		20F+2	000426030	10
260	3,60	2,40	30		28F	000226030	9
260	4,00	2,80	80		48F	003226600	61
260	4,00	2,80	80		60F	003226800	61
260	4,00	2,80	80		72F	003226010	61

Kreissägeblätter nach Durchmesser

D mm	B mm	b mm	d mm	NL mm	Z	Bestell-Nr.	Katalog-Seite
270	3,00	2,00	30		48W	004748270	81
275	2,50		32	2/8,5/45 + 2/11/63	110HZ	0836275112	78
275	2,50		40	2/8,5/55 + 4/12/64	110HZ	0836275113	78
275	2,50		32	2/8,5/45 + 2/11/63	144HZ	0836275142	78
275	2,50		40	2/8,5/55 + 4/12/64	144HZ	0836275143	78
275	2,50		32	2/8,5/45 + 2/11/63	180HZ	0836275182	78
275	2,50		40	2/8,5/55 + 4/12/64	180HZ	0836275183	78
275	2,50		32	2/8,5/45 + 2/11/63	220BW	0836275220	78
275	2,50		40	2/8,5/55 + 4/12/64	220BW	0836275223	78
275	2,50		32	2/8,5/45 + 2/11/63	280BW	0836275292	78
275	2,50		40	2/8,5/55 + 4/12/64	280BW	0836275283	78
275	3,20	2,20	50	4/7/70	60FT	002427550	38
275	3,30	2,80	40	2/9/55 + 4/12/64	72FT	004027540	68
275	3,30	2,80	40	2/9/55 + 4/12/64	88FT	004227539	70
280	2,20	1,40	60		32WS SDB	000528060	15
280	3,20	2,20	30		28W	004728280	81
280	3,20	2,20	30	2/7/42	48W	004748280	81
280	3,20	2,20	30	NLK	60FFT	022128030	32
280	3,20	2,20	30	NLK	60FT	002128030	31
280	3,20	2,20	30		60W	004760280	81
280	3,20	2,20	30		80W	004780280	81
280	3,20	2,60	30	NLK	96FT	004028030	68
280	3,30	2,80	30	NLK	80FT	004228030	70
280	3,40	2,20	80		20F+2	000428080	10
280	5,00	3,50	45		84W 30°	002628045	46
280	4,8-5,80	3,50	45		72W	002628046	46
295	7,20	6,2/7,20	30		18F	000529530	17
295	8,00	7,00	30		18F	000529531	17
300	2,20	1,60	30	NLK	120 FT	004030028	82
300	2,20	1,80	30	NLK	120 FT	004230028	73
300	2,20	1,60	30	NLK	120W	001730030	28
300	2,20	1,60	30		120W	011730030	28

Kreissägeblätter nach Durchmesser

D mm	B mm	b mm	d mm	NL mm	Z	Bestell-Nr.	Katalog- Seite
300	2,20	1,80	30		120W	001830030	29
300	2,40	1,60	60		27T+3	000430060	12
300	2,40	1,80	30	NLK	96W	001630029	27
300	2,50		32	2/8,5/45 + 2/11/63	120HZ	0836300122	78
300	2,50		40	2/8,5/55 + 4/12/64	120HZ	0836300123	78
300	2,50		32	2/8,5/45 + 2/11/63	160HZ	0836300162	78
300	2,50		40	2/8,5/55 + 4/12/64	160HZ	0836300163	78
300	2,50		32	2/8,5/45 + 2/11/63	220BW	0836300222	78
300	2,50		40	2/8,5/55 + 4/12/64	220BW	0836300223	78
300	2,70	2,00	30	NLK	48W	001330030	22
300	2,70	2,00	30	NLK	96W	001630030	27
300	2,80	2,00	30		28F	000530031	15
300	2,80	2,00	70		28F	000530091	15
300	2,80	2,20	30	NLK	96FT	004230034	80
300	2,90	2,20	30	NLK	96WS	002030016	30
300	3,00	2,20	30		96	002030030	86
300	3,20	2,20	30	NLK	20F SDB	000830030	19
300	3,20	2,20	30	NLK	28W SDB	001030030	20
300	3,20	2,20	30		30W	004730300	81
300	3,20	2,20	30		36W	000530130	16
300	3,20	2,20	70		36W	000530170	16
300	3,20	2,20	30	NLK	36W	001230029	21
300	3,20	2,20	30	NLK	36W	001430033	23
300	3,20	2,20	30	NLK	48W	001230030	21
300	3,20	2,20	30	NLK	54W	001430030	23
300	3,20	2,20	30	NLK	72FT	002130030	31
300	3,20	2,20	30	NLK	72W	001430031	23
300	3,20	2,20	30	NLK	72W	001430131	23
300	3,20	2,20	30	NLK	72W	011430031	23
300	3,20	2,20	30		72W	001830034	29
300	3,20	2,20	30	NLK	90FFT	022130030	32
300	3,20	2,20	30	NLK	96FT	002130031	31
300	3,20	2,20	30	NLK	96FT	012130031	31
300	3,20	2,20	30	NLK	96W	001530030	25
300	3,20	2,20	30	NLK	96W	011530030	25
300	3,20	2,20	30		96W	001830033	29
300	3,30	2,80	30	NLK	96FT	004030031	68
300	3,40	2,20	80		16F+2+2	000430082	11
300	3,40	2,20	30-96		18F+2	000430430	10

Kreissägeblätter nach Durchmesser

D mm	B mm	b mm	d mm	NL mm	Z	Bestell-Nr.	Katalog- Seite
300	3,40	2,20	70		18F+2	000430170	10
300	3,40	2,20	30-96		18F+3	000430030	10
300	3,40	2,20	70		18F+3	000430070	10
300	3,40	2,20	30		20F SDB	000530230	16
300	3,40	2,20	70		20F SDB	000530270	16
300	3,40	2,20	30-100		20F+2+2	000430200	11
300	3,40	2,20	80		20F+2+2	000430280	11
300	3,40	2,20	30-96		22F+2	000430730	10
300	3,40	2,20	70		22F+2	000430770	10
300	3,40	2,20	30	NLK	24W+3	000430130	13
300	3,40	2,20	30		28F	000530030	16
300	3,40	2,20	70		28F	000530070	16
300	3,40	2,20	80	2/13/100 4/6,6/95 6/5,5/91	28F	000530080*	16
300	3,40	2,20	80	2/13/100 4/6,6/95 6/5,5/91	28F	000530084*	16
300	3,40	2,20	80	2/13/100	28F	000530081	16
300	3,40	2,20	30-100		28F+2+2 SDB	000430001	11
300	3,50	3,00	30	NLK	84FT	004030030	68
300	3,50	3,00	32	2/10/63	84FT	004030033	68
300	3,50	3,00	30	NLK	96FT	004230030	70
300	3,50	3,00	30	NLK	96FT	014230030	70
300	3,50	3,00	32	NLK	96FT	004230032	70
300	3,50	3,00	40	2/9/55 4/12/64	96FT	004230040	70
300	3,60	3,00	30	NLK	60FT	004230031	70
300	3,60	3,00	30	NLK	72FT	004030029	69
300	3,60	3,00	30	NLK	72FT	004230029	70
300	3,80	2,60	80	2/13/100 4/6,6/95 6/5,5/91	36F	000530082*	16
300	4,00	2,80	30-100		20F+2+2	000430600	11
300	4,00	2,80	75		20F+2+2	000430075	11
300	4,40	2,80	30 -86		20F SDB	000730030	18
300	4,40	2,80	30		20F+4 SDB	000430330	14
300	4,40	2,80	70		20F+4 SDB	000430370	14
300	4,40	2,80	75		20F+4 SDB	000430375	14
300	4,40	2,80	85		20F+4 SDB	000430385	14
300	4,40	2,80	86		20F+4 SDB	000430386	14
300	4,40	2,80	30		28F	000230031	9
300	4,40	3,00	80	2/13/100 8/6,6/95 6/5,5/240	36FT	000530083*	16

Kreissägeblätter nach Durchmesser

D mm	B mm	b mm	d mm	NL mm	Z	Bestell-Nr.	Katalog- Seite
300	4,40	2,80	30	NLK	36W	000130030	8
300	4,40	3,00	30	2/10/60	60FFT	022430030	41
300	4,40	3,00	30	2/10/60	60FT	002430030	38
300	4,40	3,20	65	2/9/110	60FT	002430065	38
300	4,40	3,20	80		60FT	002430080	38
300	4,40	3,20	30	2/10/60 + 2/9/110	60T	042830030	42
300	4,40	3,00	75		72FFT	022430075	41
300	4,40	3,20	75		72FT	002430075	38
300	4,55	3,20	20		72W	002630021	46
300	4,55	3,20	30		72W	002630031	46
300	4,60	3,20	80	2/14/110	72W	002630080	46
300	4,60	3,20	65	2/9/110 2/9/100	72W 10°	002630065	46
300	5,00	4,00	30		4FSDB	235930030	86
300	6,00	4,50	30		4FSDB	235930031	86
300	8,00	6,00	40		16F	004330041	74
300	4,4-5,20	3,20	20		36F kon.	002630020	46
300	4,4-5,20	3,20	30		36F kon.	002630030	46
300	4,4-5,20	3,20	30		48W	002630032	46
300	4,4-5,60	3,50	50	3/15/80	48F kon.	002630050	46
300	4,4-5,60	3,20	65	2/9/100 + 2/9/110	48W kon.	002630069	46
300	4,8-5,60	3,20	65	2/9/110	72F kon.	002630066	46
300	4,8-5,80	3,50	65	2/9/110	48W	002630067	46
303	3,00	2,20	30	NLK	100	051530330	26
303	3,20	2,20	30	NLK	60HD	002530230	33
303	3,20	2,20	30	NLK	60HD	012530230	33
303	3,20	2,20	30	NLK	60HD	002530430	33
303	3,20	2,20	30	NLK	60HD	002730330	36
303	3,20	2,20	30	NLK	60HD	012730330	36
303	3,20	2,20	30	NLK	60HFT	022530230	35
303	3,20	2,20	30	NLK	60TT	002030333	30
303	3,20	2,20	30	NLK	60WS	002030331	30
303	3,20	2,20	30	NLK	84T	042830330	42
303	3,20	2,20	30	NLK	96FT	002130430	31
303	3,50	2,40	30	NLK	60HT	002530834	34
303	3,50	2,40	30	NLK	66HT	002530330	34
305	2,20	1,80	25,4		60FT	08300305060	77
305	2,20	1,80	25,4		60W	08300305061	77
305	2,20	1,80	25,4		80FT	08300305080	77
305	2,20	1,80	25,4		80W	08300305081	77
305	2,80	2,00	30		60W	001830530	29
305	2,80	2,20	30	NLK	80FT	004230530	80
305	3,20	2,20	30		54F	003030531	60

Kreissägeblätter nach Durchmesser

D mm	B mm	b mm	d mm	NL mm	Z	Bestell-Nr.	Katalog-Seite
305	3,20	2,20	30		60FT	002130529	31
305	3,20	2,20	30		72F	003030533	60
305	4,00	2,80	30	2/10/60	54FT	002430530	38
305	4,40	3,00	30	2/10/60	54FT	002430531	38
305	4,40	3,00	30		54W	002330530	37
305	4,40	3,00	80		54W	002330580	37
305	4,40	3,00	30	2/10/60	60FFT	022430532	41
305	4,40	3,00	30	2/10/60	60FT	002430532	38
305	4,40	3,00	30	2/10/60	60FT	012430532	38
315	2,50		32	2/8,5/45 + 2/11/63	120HZ	0836315120	78
315	2,50		32	2/8,5/45 + 2/11/63	160HZ	0836315160	78
315	2,50		32	2/8,5/45 + 2/11/63	250BW	0836315240	78
315	3,00		40	2/8,5/55 + 4/12/64	120HZ	0836315123	78
315	3,00		40	2/8,5/55 + 4/12/64	160HZ	0836315163	78
315	3,00		40	2/8,5/55 + 4/12/64	250BW	0836315243	78
315	3,20	2,20	30		28W	004728315	83
315	3,20	2,20	30	NLK	28W SDB	001031530	20
315	3,20	2,20	30	2/7/42	30W	004730315	83
315	3,20	2,20	30	2/7/42	48W	004748315	83
315	3,20	2,20	30	2/7/42	60W	004760315	83
320	3,40	2,20	30-105		20F+2	000432130	10
320	3,40	2,20	30-100		20F+2+2	000432200	11
320	3,50	2,40	30	2/7/42	24F	004724320	81
320	3,50	3,00	30	NLK	84FT	004032030	68
320	4,20	2,80	30-100		20F+2+2	000432600	11
320	4,40	3,00	30		60FT	002432030	38
320	4,40	3,20	65	2/9/110	60FT	002432065	38
320	4,40	3,20	80	3/13/95	60FT	002432080	38
320	4,40	3,20	50	3/13/80 + 3/13/95	60T	042832050	42
320	4,40	3,20	75	3/13/95	72FT	002432075	38
330	3,20	2,20	30	NLK	80W	001433030	23
330	3,20	2,60	32	NLK	96FT	004033033	68
330	3,50	3,00	30	NLK	102FT	004233030	70
330	3,50	3,00	32	NLK	84FT	004033032	68
330	3,50	3,00	30	NLK	84FT	004233031	70
330	4,40	3,20	50	4/13/80	60FT	002433050	38
335	3,20	2,20	25		30W SDB	004730335	83
340	5,00	3,50	45	3/14/65	108W 30°	002634149	46

Kreissägeblätter nach Durchmesser

D mm	B mm	b mm	d mm	NL mm	Z	Bestell-Nr.	Katalog- Seite
340	5,00	3,50	45	3/14/65	48W 30°	002634046	46
350	2,50		32	2/8,5/45 + 2/11/63	140HZ	0836350140	79
350	2,70	2,00	30	NLK	108W	001635030	27
350	2,70	2,00	30	NLK	120 FT	004035028	72
350	2,70	2,00	30	NLK	120 FT	004235028	73
350	2,70	2,00	30	NLK	54W	001335030	22
350	2,80	2,20	30	NLK	108FT	004235034	71
350	3,00		40	2/8,5/55 + 4/12/64	110HZ	0836350114	79
350	3,00		50	4/15/80 + 4/14/85	120HZ	0836350125	79
350	3,00		40	2/8,5/55 + 4/12/64	140HZ	0836350144	79
350	3,00		50	4/15/80 + 4/14/85	160HZ	0836350165	79
350	3,00		40	2/8,5/55 + 4/12/64	180HZ	0836350184	79
350	3,00		50	4/15/80 + 4/14/85	220HZ	0836350225	79
350	3,20	2,20	30	NLK	108FT	002135031	31
350	3,20	2,60	30	NLK	108FT	004035035	78
350	3,20	2,20	30	NLK	108W	001535130	25
350	3,2	2,2	30		30W	004730350	83
350	3,20	2,20	30	NLK	32W SDB	001035030	20
350	3,20	2,20	30	NLK	32W SDB	011035030	20
350	3,20	2,20	30	NLK	42W	001235029	21
350	3,20	2,20	30	NLK	54W	001235030	21
350	3,20	2,20	30	NLK	72HD	002535030	33
350	3,20	2,20	30	NLK	72HD	002735030	36
350	3,20	2,20	40		72W	001835040	29
350	3,20	2,20	30	NLK	84FT	002135030	31
350	3,50	2,40	30	NLK	102FFT	022135030	32
350	3,50	3,00	32	NLK	102FT	004233032	70
350	3,50	2,40	30	NLK	108FT	002135131	31
350	3,50	3,00	30	NLK	108FT	004235030	71
350	3,50	3,00	30	NLK	108FT	014235030	71
350	3,50	3,00	32	4/10/36	108FT	004235032	71
350	3,50	2,40	30	NLK	108W	001535030	25
350	3,50	2,40	30	NLK	108W	011535030	25
350	3,50	2,40	30	NLK	54W	001435030	23
350	3,50	2,40	30	NLK	54W	011435030	23
350	3,50	2,40	30	NLK	72HFT	022535030	35
350	3,50	2,40	30	NLK	72W	001435031	23
350	3,50	2,40	30	NLK	84FT	002135130	31

Kreissägeblätter nach Durchmesser

D mm	B mm	b mm	d mm	NL mm	Z	Bestell-Nr.	Katalog- Seite
350	3,50	2,40	30	NLK	84W	001435033	23
350	3,50	2,40	30	NLK	84W	011435033	23
350	3,50	3,00	30	NLK	90FT	004035030	68
350	3,50	3,00	30	NLK	90FT	014035030	68
350	3,50	3,00	32	2/10/63	90FT	004035034	68
350	3,50	3,00	40	2/9/55 + 4/12/64	90FT	004035040	68
350	3,60	2,40	30	NLK	16F SDB	000835031	16
350	3,60	2,40	30	NLK	16F+4 SDB	000435131	19
350	3,60	2,40	30-100		20F+2+2	000435200	13
350	3,60	2,40	30		24F SDB	000535230	11
350	3,60	2,40	30	NLK	24F SDB	000835030	16
350	3,60	2,40	30-100		28F+2+2	000435001	19
350	3,60	2,40	30		30F	000535030	11
350	3,60	2,40	70		30F	000535070	16
350	3,60	2,40	80	2/13/100 4/6,6/95 6/5,5/91	30F	000535080*	16
350	3,60	2,40	80	2/13/100 4/6,6/95 6/5,5/91	30F	000535084*	16
350	3,60	2,40	80	2/13/100	30F	000535081	16
350	3,60	2,40	30	NLK	30W+3	000435130	16
350	3,60	2,40	30	NLK	32W SDB	001035031	13
350	3,60	2,40	30		36W	000535130	20
350	3,60	3,00	30	NLK	72FT	004235031	68
350	3,60	3,00	30	NLK	84FT	004035029	71
350	3,60	3,00	30	NLK	84FT	004235029	68
350	3,60	3,00	30		96	002035030	71
350	3,80	2,40	30-105		24F+3	000435030	10
350	3,80	2,40	70		24F+3	000435070	10
350	4,00	2,80	30		30F	000235030	9
350	4,20	2,80	30-100		20F+2+2	000435600	11
350	4,20	2,80	75		20F+2+2	000435075	11
350	4,20	3,40	30	NLK	54FT	004035033	68
350	4,20	3,40	30	NLK	72FT	004035031	68
350	4,25	3,20	30	2/8,5/60	72FT	002435033	38
350	4,25	3,20	30	2/10/60	72T	042835031	42
350	4,40	2,80	30	NLK	42W	000135030	8
350	4,40	3,20	30	2/10/60	54FT	002435030	38
350	4,40	3,20	30		54W	002335030	37
350	4,40	3,20	80	2/14/110	60FT	002435081	38
350	4,40	3,00	30	2/10/60	72FFT	022435031	41
350	4,40	3,00	30	2/10/60	72FT	012435031	38
350	4,40	3,20	30	2/10/60	72FT	002435031	38

Kreissägeblätter nach Durchmesser

D mm	B mm	b mm	d mm	NL mm	Z	Bestell-Nr.	Katalog- Seite
350	4,40	3,20	30	2/8,5/60	72FT	002435032	38
350	4,40	3,20	50	4/13/80	72FT	002435050	38
350	4,40	3,20	60	2/14/100	72FT	002435060	38
350	4,40	3,20	80	2/14/110	72FT	002435080	38
350	4,40	3,20	30	2/10/60	72T	042835030	42
350	4,40	3,20	60	2/14/100	72T	042835060	42
350	4,40	3,20	30	NLK	72TT	002035033	30
350	4,40	3,20	30		72W	002335031	37
350	4,40	3,20	30	NLK	72WS	002035031	30
350	4,60	3,50	65	2/9/110	72WZ kon.	002635065	46
350	5,40	3,40	30-105		24F SDB	000735030	18
350	5,40	3,40	30-105		24F+4 SDB	000435330	14
351	4,00	2,80	30-85		24F+2+2	000435132	11
355	2,20	1,80	25,4		60FT	08300355060	77
355	2,20	1,80	25,4		60W	08300355061	77
355	2,20	1,80	25,4		72FT	08300355073	77
355	2,20	1,80	25,4		72W	08300355072	77
355	2,20	1,80	25,4		90FT	08300355091	77
355	2,20	1,80	25,4		90W	08300355090	77
355	3,00	2,20	30	NLK	100	051535530	26
355	3,20	2,20	30		30W SDB	004730355	83
355	4,00	2,80	30		72FT	002435528	38
355	4,40	3,20	75		54FT	002435576	38
355	4,40	3,20	30		54W	002335530	37
355	4,40	3,20	80		54W	002335580	37
355	4,40	3,00	30		72F	003035530	60
355	4,40	3,00	30	2/10/60	72FFT	022435529	41
355	4,40	3,00	75		72FFT	022435577	41
355	4,40	3,20	30	2/10/60	72FT	002435529	38
355	4,40	3,20	75		72FT	002435577	38
355	4,40	3,20	80		72FT	002435580	38
355	4,40	3,20	80	2/9/130 + 4/19/120	72FT	002435582	38
355	4,40	3,20	80	4/8,50/100 + 2/7/110 + 2/14/110	72FT	002435581	38
355	4,40	3,20	30	2/10/60	72T	042835530	42
355	4,40	3,20	30		72W	002335531	37
355	4,40	3,20	80		72W	002335581	37
360	4,40	3,20	65	2/9/110	72FT	002436065	38
360	4,40	3,20	65	2/9/110	72T	042836065	42
370	3,00		50	4/15/80 + 4/14/85	120HZ	0836370122	79
370	3,00		50	4/15/80 + 4/14/85	160HZ	0836370162	79

Kreissägeblätter nach Durchmesser

D mm	B mm	b mm	d mm	NL mm	Z	Bestell-Nr.	Katalog-Seite
370	3,00		50	4/15/80 + 4/14/85	220HZ	0836370222	79
370	3,50	2,40	30	NLK	108W	001537030	25
370	3,60	2,40	30		26F SDB	004726370	83
370	3,60	3,00	30	NLK	60FT	004237030	71
370	3,60	3,00	30	NLK	80FT	004237031	71
370	3,60	3,00	30	NLK	96FT	004037030	68
370	3,60	3,00	50	4/15/80	96FT	004037050	68
370	4,40	3,20	30		72FT	002437030	38
380	3,50	3,00	32	NLK	110FT	004238032	71
380	3,60	2,40	30-105		20F+2+2	000438200	11
380	4,20	2,80	30-105		20F+2+2	000438600	11
380	4,40	3,20	30		48W	002338030	37
380	4,40	3,20	60	2/14/100 + 2/14/125	72FT	002438060	38
380	4,40	3,20	65	2/9/110	72FT	002438065	38
380	4,40	3,20	80	2/14/100 + 2/14/125	72FT	002438080	39
380	4,40	3,20	50	4/13/80	72T	042838050	42
380	4,40	3,20	60	2/14/100 + 2/14/125	72T	042838062	42
380	4,60	3,00	75		20F+2+2	000438075	11
380	4,80	3,50	60	2/14/100 + 2/14/125	72FFT	022438160	41
380	4,80	3,50	60	2/14/100 + 2/14/125	72FT	002438160	39
380	4,80	3,50	60	2/14/100 + 2/14/125	72T	042838060	42
380	4,80	3,50	60	2/14/100 + 2/14/125	84FT	002438161	39
380	4,80	3,50	60	2/14/100 2/14/125	84TT	002038033	30
380	4,80	3,50	60	2/14/100 2/14/125	84WS	002038031	30
380	4,80	3,50	60	2/14/100 + 2/14/125	96FT	002438163	39
400	3,00	2,40	30	NLK	130 FT	004040029	72
400	3,00	2,40	30	NLK	130 FT	004240030	73
400	3,20	2,20	30	NLK	78HD	002540030	33
400	3,50		40	2/15/80 + 4/12/64 2/8,5/55	100HZ	0836400102	79
400	3,50	2,40	30	NLK	120FT	002140034	31
400	3,50	2,40	30	NLK	120W	001540030	25
400	3,50	2,40	35		120W	001540035	25

Kreissägeblätter nach Durchmesser

D mm	B mm	b mm	d mm	NL mm	Z	Bestell-Nr.	Katalog- Seite
400	3,50	2,40	50		120W	001540050	25
400	3,50		40	2/15/80 + 4/12/64 2/8,5/55	128HZ	0836400122	79
400	3,50		40	2/15/80 + 4/12/64 2/8,5/55	160HZ	0836400162	79
400	3,50		40	2/15/80 + 4/12/64 2/8,5/55	200HZ	0836400202	79
400	3,50	2,40	30	NLK	48W	001440029	23
400	3,50	2,40	30	NLK	60W	001440030	23
400	3,50	2,40	30	NLK	78HD	012540030	33
400	3,50	2,40	30	NLK	78HFT	022540030	35
400	3,50	2,40	30	NLK	84W	001440034	23
400	3,50	2,40	30	NLK	96W	011440031	23
400	3,50	2,40	35		96W	001440036	23
400	3,60	3,00	30	NLK	120FT	004040041	68
400	3,60	3,00	30	NLK	120FT	004240032	71
400	3,60	2,40	30	NLK	18F SDB	000840031	19
400	3,60	2,40	30	NLK	28F SDB	000840030	19
400	3,60	2,40	30	NLK	36W SDB	001040030	20
400	3,60	2,40	30	NLK	60W	001240030	21
400	3,60	3,00	30	NLK	90FT	004240031	71
400	3,60	3,00	50	4/15/80	90FT	004240051	71
400	3,60	3,00	30	NLK	96FT	004040030	68
400	3,60	3,00	50	4/15/80	96FT	004040050	68
400	3,80	3,20	50	4/15/80	66FT	004240050	71
400	3,80	3,00	30		96	002040030	76
400	4,00	2,60	30		28F	000540030	16
400	4,20	2,80	30-110		20F+2+2	000440200	11
400	4,20	2,80	30	NLK	20F+4 SDB	000440131	13
400	4,20	2,80	30-105		24F+3	000440030	10
400	4,20	2,80	30	NLK	30W+3	000440130	13
400	4,20	3,40	30	NLK	60FT	004040033	68
400	4,20	3,40	30	NLK	72FT	004040031	68
400	4,25	3,00	30		72FFT	022440003	41
400	4,25	3,20	30		72FT	002440003	39
400	4,25	3,20	30		72T	042840031	42
400	4,40	2,80	30	NLK	48W	000140030	8
400	4,40	3,20	30		60FT	002440031	39
400	4,40	3,20	80	4/8,5/100 + 2/7/110 + 2/14/110	60FT	002440083	39

Kreissägeblätter nach Durchmesser

D mm	B mm	b mm	d mm	NL mm	Z	Bestell-Nr.	Katalog- Seite
400	4,40	3,20	30		60W	002340030	37
400	4,40	3,20	60	2/11/85	60W	002340060	37
400	4,40	3,00	30		72FFT	022440030	41
400	4,40	3,00	75	4/15/105	72FFT	022440075	41
400	4,40	3,20	80		72FFT	022440080	41
400	4,40	3,20	30		72FT	002440030	39
400	4,40	3,20	30		72FT	012440030	39
400	4,40	3,20	30	KS	72FT	002440230	39
400	4,40	3,20	60	2/11/85	72FT	002440060	39
400	4,40	3,20	75	4/15/105	72FT	002440075	39
400	4,40	3,20	80	4/19/120 + 2/9/130	72FT	002440080	39
400	4,40	3,20	30		72T	042840030	42
400	4,40	3,20	30		72W	002340031	37
400	4,40	3,20	60	2/11/85	72W	002340061	37
400	4,40	3,20	80		72W	002340081	37
400	4,40	2,80	30	NLK	84W	001440001	23
400	4,40	3,80	40	2/15/80 + 2/12/64	90FT	004240040	71
400	4,40	3,80	40	2/15/80 2/12/64	96FT	004040040	68
400	4,80	3,50	30		72TT	002040033	30
400	4,80	3,50	30		72WS	002040031	30
400	5,40	3,40	30-105		28F SDB	000740030	18
400	5,40	3,40	30-105		28F+4 SDB	000440330	14
405	3,00	2,20	30	NLK	120	051540530	26
410	3,60	2,40	30		28F SDB	004728410	83
420	3,50	2,40	40		120W	001842040	29
420	3,50	3,00	30	2/10,5/70	96FT	004042030	69
420	3,50	3,00	30	2/10,5/70	96FT	014042030	69
420	3,80	3,20	30	2/10,5/70	108FT	004242030	71
420	3,80	2,60	40		48W	001842039	29
420	3,80	3,00	30	2/10,5/70	56FT	004042034	69
420	3,80	3,20	30	2/10,5/70	90FT	004242031	71
420	4,40	3,20	80	2/14/110	72FT	002442080	39
420	4,40	3,20	60	2/14/125	72T	042842060	42
420	4,40	3,80	30	2/10,5/70	90FT	004242033	71
420	4,40	3,80	30	2/10,5/70	96FT	004042031	69
420	4,60	3,20	60		72FT	002442060	39
420	4,80	3,50	60	2/14/125 + 2/19/120	72FFT	022442160	41
420	4,80	3,50	60	2/14/125 + 2/19/120	72FT	002442160	39

Kreissägeblätter nach Durchmesser

D mm	B mm	b mm	d mm	NL mm	Z	Bestell-Nr.	Katalog- Seite
420	4,80	3,50	60	2/14/125 + 2/19/120	84FT	002442161	39
425	4,20	2,80	30-105		20F+2+2	000442200	11
430	3,50	3,00	30	2/10,5/70	96FT	004043030	69
430	4,40	3,20	30		72FT	002443030	39
430	4,40	3,20	65	2/9/110	72FT	002443065	39
430	4,40	3,20	75	4/15/105	72FT	002443077	39
430	4,40	3,20	80	2/9/130 + 4/19/120	72FT	002443080	39
430	4,40	3,20	75	4/15/105	72T	042843075	42
430	4,40	3,20	30		72W	002343031	37
430	4,40	3,20	75	4/15/105	96FT	002443075	39
430	4,80	3,50	75	4/11/130 + 4/6,5/130	72 FT	002443076	39
430	4,80	3,50	70	4/11/130	72FT	002443070	39
450	3,60	2,80	30	NLK	130	051545030	26
450	4,00	3,40	30		102	002045030	76
450	4,00	2,80	30	NLK	138W	001545030	25
450	4,00	2,80	30	NLK	66W	001245030	21
450	4,20	2,80	30	NLK	28F+4 SDB	000445031	13
450	4,20	2,80	30	NLK	36W+4	000445130	13
450	4,40	3,80	30		102FT	004045030	69
450	4,40	3,80	30		120FT	004045033	69
450	4,40	2,80	30	NLK	20F SDB	000845030	19
450	4,40	2,80	30	NLK	40W SDB	001045030	20
450	4,40	3,20	30		54FT	002445031	39
450	4,40	2,80	30	NLK	54W	000145030	8
450	4,40	3,20	30		54W	002345030	37
450	4,40	3,00	30	NLK	60W	001445030	23
450	4,40	3,20	30	2/10/60	72FFT	022445030	41
450	4,40	3,20	30	2/10/60	72FT	002445030	39
450	4,40	3,20	80	KS	72FT	002445080	39
450	4,40	3,20	80	4/8,5/100 + /7/110+2/14/110	72FT	002445081	39
450	4,40	3,20	80	2/9/130 + 4/19/120	72FT	002445082	39
450	4,40	3,20	30		72W	002345031	37
450	4,40	3,80	30		96FT	004045031	69
450	4,40	3,00	30	NLK	96W	001445031	24
450	4,60	3,20	30-110		20F+2+2	000445200	11
450	4,60	3,20	30	2/10/60	72W	002345032	37
450	4,65	3,50	30	2/10/60	72T	042845031	42

Kreissägeblätter nach Durchmesser

D mm	B mm	b mm	d mm	NL mm	Z	Bestell-Nr.	Katalog- Seite
450	4,80	3,50	30	NLK	138W	001545031	25
450	4,80	3,50	60	2/14/125 + 2/19/120	66FT	042445060	42
450	4,80	3,50	30	2/8,50/60	72FFT	022445032	41
450	4,80	3,50	60	2/14/125 + 2/14/125	72FFT	022445062	41
450	4,80	3,50	80	4/19/120 + 2/9/130	72FFT	022445083	41
450	4,80	3,50	30	2/8,5/60	72FT	002445032	39
450	4,80	3,50	60	2/14/125 + 2/19/120	72FT	002445062	39
450	4,80	3,50	80	4/19/120 + 2/9/130	72FT	002445083	39
450	4,80	3,80	30		72FT	004045032	69
450	4,80	3,50	30	2/10/60	72T	042845030	42
450	4,80	3,50	60	2/14/125 + 2/19/120	72T	042845060	42
450	4,80	3,50	60	2/14/125 2/19/125	72TT	002045063	30
450	4,80	3,50	60	2/14/125 2/19/120	72WS	002045061	30
450	4,80	3,50	60	2/14/125 + 2/19/120	84FT	002445064	39
450	4,80	3,00	30	NLK	84W	001445001	23
450	4,80	4,00	30		96FT	004245042	71
460	4,40	3,20	30	2/13/94	54W	002346030	37
460	4,40	3,20	30	2/13/94	72 FFT	022446030	41
460	4,40	3,20	30	2/13/94	72FT	002446030	40
460	4,40	3,20	75	2/7/110 + 4/15/105	72FT	042446075	42
460	4,80	3,20	110		24F+2+2	000446010	11
460	5,00	3,60	30		72TT	002046033	30
460	5,00	3,60	30		72WS	002046031	30
470	4,40	3,20	75	4/15/105	72FT	042447075	42
470	4,40	3,20	75	4/15/105	96FT	002447075	40
470	4,80	3,50	70	4/11/130	72FT	002447070	40
470	4,80	3,50	75	4/11/130 + 4/6,5/130	72FT	002447076	40
480	4,40	3,20	30	2/13/94	72 FFT	022448030	41
480	4,40	3,20	30		80FT	002448030	40
480	4,80	3,50	80	2/9/130 + 4/19/120	66FT	042448080	42
480	4,80	3,50	80	4/19/120 + 2/9/130	72FFT	022448080	41

Kreissägeblätter nach Durchmesser

D mm	B mm	b mm	d mm	NL mm	Z	Bestell-Nr.	Katalog- Seite
480	4,80	3,50	80	4/19/120 + 2/9/130	72FT	002448080	40
480	4,80	3,50	60	2/11/115 + 2/19/120	72FT	042448060	42
480	4,80	3,50	60	2/19/120	72TT	002048061	30
480	4,80	3,50	60	2/19/120	72WS	002048062	30
500	3,60	2,80	30	NLK	145	051550030	26
500	4,00	3,40	30		120	002050030	76
500	4,00	3,40	30	2/10,5/70	120FT	004050029	69
500	4,00	3,40	30	2/10,5/70	120FT	014050029	69
500	4,00	3,40	80	6/9/100	120FT	014050081	69
500	4,00	3,40	30		144FT	004050130	69
500	4,00	2,80	30	2/10/80 NLK	144W	001550030	25
500	4,00	2,80	30	NLK	72W	001250030	21
500	4,20	2,80	30	NLK	32F+4 SDB	000450031	86
500	4,20	3,60	80	6/6,5/100	84FT	004050080	13
500	4,20	3,40	30		96	002050031	76
500	4,40	3,80	25,4		120FT	004050026	69
500	4,40	3,80	30	2/10,5/70	120FT	004050030	69
500	4,40	3,80	30	1/10,5/60	120FT	004250030	71
500	4,40	2,80	30	NLK	24F SDB	000850030	19
500	4,40	2,80	30	NLK	44W SDB	001050030	20
500	4,40	3,20	30		60FT	002450029	40
500	4,40	3,20	75		60FT	002450075	40
500	4,40	2,80	30	NLK	60W	000150030	8
500	4,40	3,20	80		60W	002350080	37
500	4,40	3,60	30		68FT	004050036	69
500	4,40	3,20	30		72W	002350031	37
500	4,80	4,20	30		120FT	004050032	69
500	4,80	3,50	30	2/10/80 NLK	144W	001550031	25
500	4,80	3,40	30-140		24F+2+2	000450200	11
500	4,80	3,50	60	2/11/115	60FT	002450060	40
500	4,80	3,50	60	2/11/115	72FFT	022450061	41
500	4,80	3,50	60	2/11/115	72FT	002450061	40
500	4,80	4,00	30		96FT	004050038	69
500	4,80	3,50	70	6/8/220	96W	001550070	25
500	5,00	4,00	30		72FT	004050031	69
500	5,20	3,80	30	2/10/80 + 2/15/63	100W	001450032	24
500	5,20	3,80	30	2/10/80	72W	001450030	24
500	5,60	3,60	30	2/10/80	84W	001450001	24
510	4,80	3,50	80	2/9/130 + 4/19/120	72FT	002451080	40
520	4,40	3,80	30		120FT	004052030	69

Kreissägeblätter nach Durchmesser

D mm	B mm	b mm	d mm	NL mm	Z	Bestell-Nr.	Katalog- Seite
520	4,40	3,80	30		120FT		71
520	4,40	3,20	30	2/13/94	44W	002352030	37
520	4,40	2,80	30	NLK	60W	000152030	8
520	4,40	3,20	30	2/13/94	72FT	002452030	40
520	4,80	3,50	60	2/11/115 + 2/19/120	60FT	002452060	40
520	4,80	3,50	75	4/11/130 + 4/6,5/130	72 FT	002452075	40
520	4,80	3,50	70	4/11/130	72FT	002452070	40
520	4,80	3,50	60	2/11/115 + 2/19/120	72FT	042452060	42
520	4,80	3,50	60	2/11/115 + 2/19/120	84FT	002452061	40
530	5,00	3,50	30		60FT	002453030	40
530	5,80	4,00	60	1/11/85	60FT	002453060	40
550	4,00	3,40	30	2/10,5/70	132FT	004055030	69
550	4,20	3,40	30		132	002055030	76
550	4,40	3,80	30		128FT	004255030	71
550	4,40	3,80	30		96FT	004255031	71
550	4,60	3,60	30		110FT	004055029	69
550	4,80	3,40	30-150		24F+2+2+2	000455000	11
550	4,80	3,20	30	NLK	72W	000155030	8
550	5,00	4,00	30		72FT	004055032	69
550	5,00	4,00	30		96FT	004055031	69
550	5,20	3,60	60		60FT	002455060	40
550	5,20	3,60	30		60W	002355030	37
550	5,20	3,60	80		60W	002355080	37
550	5,20	3,80	30	2/10/80	84W	001455030	24
550	5,40	3,60	30	NLK	30F+2+2 SDB	000455031	13
550	5,50	3,80	40	2/13/122	60FT	002455040	40
550	5,80	3,80	30	2/10/80	96W	001455001	24
565	5,00	3,50	100		72FT	002456500	40
570	4,80	3,40	30	2/10/80	108W	001457030	24
570	4,80	3,50	60	2/19/120	60FFT	022457060	41
570	4,80	3,50	60	2/19/120	60FT	002457060	40
570	4,80	3,50	60	2/11/115 + 2/19/120	72FT	042457060	42
570	5,00	3,50	80	4/8,5/100 7/110+2/14/110	64FT	002457080	40
575	5,90	3,60	30	1/18/90 1/18/100	80W	001457530	24
580	5,50	4,00	40	2/13/122	60FT	002458040	40
600	4,60	4,00	30		138FT	004060030	69
600	4,60	4,00	30		140FT	004260030	71

Kreissägeblätter nach Durchmesser

D mm	B mm	b mm	d mm	NL mm	Z	Bestell-Nr.	Katalog- Seite
600	4,80	4,00	30		138	002060030	76
600	4,80	4,00	40	2/11/63	96FT	004060040	69
600	5,20	3,60	30	NLK	72W	000160030	8
600	5,20	3,80	30	2/10/80 + 2/15/63	72W	001460030	24
600	5,40	4,00	30	2/10/80 + 2/15/63	172W	001460032	24
600	5,70	4,00	30	2/10/80 + 2/15/63	110W	001460033	24
600	5,80	4,00	60	2/11/115 + 2/19/120	60FFT	022460060	41
600	5,80	4,00	60	2/11/115 + 2/19/120	60FT	002460060	40
600	5,80	4,00	60	2/11/115 + 2/19/120	72FT	002460061	40
610	6,00	4,50	80		72FT	004061085	69
620	6,20	4,20	40	2/13/114 + 2/13/140	60FT	002462040	40
630	5,00	4,00	80		84FT	004063080	69
640	5,40	3,60	30	2/7/42 + 2/10/60	36+2+2F SDB	000464031	24
640	5,40	3,60	30	NLK	36F+2+2 SDB	000464031	13
650	5,00	4,00	30		144FT	004065030	69
650	5,20	4,00	30		60FT	004065031	69
650	5,20	4,00	30		72FT	004065032	69
650	5,90	4,20	30	2/10/80 + 2/15/63	100W	001465030	24
670	5,80	4,20	60	2/11/148 + 2/19/120	42FT	002467062	40
670	5,80	4,00	60	2/11/148 + 2/19/120	60FT	002467060	40
670	6,20	4,20	40	2/13/114 + 2/13/140	60FT	002467040	40
680	6,20	4,20	40	2/13/114 + 2/13/140	60FT	002468040	40
700	6,00	4,20	30		60W	001470030	24
700	6,20	4,20	30	2/18/100	84W	001470001	24
700	6,50	4,40	30		110W	001470002	24
700	7,00	5,00	80	1/17/110 KS	60FT	002470080	40
720	6,00	4,40	30	2/8,5/90	72W	001472030	24
720	6,40	4,40	40	2/14,2/114 + 2/14,2/140	60FT	002472040	40

Kreissägeblätter nach Durchmesser

D mm	B mm	b mm	d mm	NL mm	Z	Bestell-Nr.	Katalog- Seite
730	6,20	4,20	60	2/11/148 + 2/19/120	60FT	002473060	40
735	6,00	4,40	30	2/8,5/90	48W+2+2 SDB	000473530	13
735	6,00	4,40	30	2/8,5/90	48W+2+2 SDB	000473530	24
735	6,00	4,40	30	2/8,5/90	72W	001473530	24
750	6,50	4,50	40	2/10,5/60	48W+2+2 SDB	000475040	13
750	6,50	4,50	40	2/10,5/60	48W+2+2 SDB	000475040	24
750	6,50	4,50	40	2/10,5/60	60W	001475040	24
750	6,80	5,00	30		60W	001475030	24
750	7,00	4,80	60	2/12,5/240	120W	001475060	24
760	6,00	4,40	30	4/8,5/90 + 2/14/400	72W	001476030	24
760	6,50	5,00	80		72FT	004076080	69
800	6,00	4,4	30	2/14/400 +4/8,3/90	48W+2+2 SDB	000480054	13
800	6,00	4,40	30	4/8,5/90 + 2/14/400	80W	001480034	24
800	7,00	5,00	40		84W	001480040	24

Anfrageformular

für Trennschnitt in Massivholz mit Kreissägeblättern

Bitte hier Firmenstempel anbringen.

Zuständig _____

Telefon _____

Telefax _____

E-Mail _____

Wir verarbeiten (bitte ankreuzen)

längs <input type="checkbox"/> quer <input type="checkbox"/>	Pappel	Tanne/Fichte/Kiefer	Buche	Eiche	Exoten
getrocknet	<input type="checkbox"/>	<input type="checkbox"/>	<input type="checkbox"/>	<input type="checkbox"/>	<input type="checkbox"/>
naturfeucht	<input type="checkbox"/>	<input type="checkbox"/>	<input type="checkbox"/>	<input type="checkbox"/>	<input type="checkbox"/>
nass	<input type="checkbox"/>	<input type="checkbox"/>	<input type="checkbox"/>	<input type="checkbox"/>	<input type="checkbox"/>
alles	<input type="checkbox"/>	<input type="checkbox"/>	<input type="checkbox"/>	<input type="checkbox"/>	<input type="checkbox"/>

Schnitthöhe min. _____ mm

max. _____ mm

Vorschub _____ m/min

Drehzahl _____ U/min

Flanschdurchmesser _____ mm

Maschinenfabrikat _____

Type _____

Wir verwenden zur Zeit folgende Kreissägeblätter:

Chrom-Vanadium

Stellite

Stellitebestückt

Hartmetallbestückt ähnlich Ihrer Type:

Standard

Spezial

Optimal

Super

Extra

05

Sonstige _____

Mehrblatt 1 Welle

Nachschnitt-Doppelwelle

Säumer

Profilerspaner

In den Abmessungen:

D	B	b	d ₁ KN	Z

Wir arbeiten mit dem Sägesystem: A B C D andere Variante (Skizze anbei)

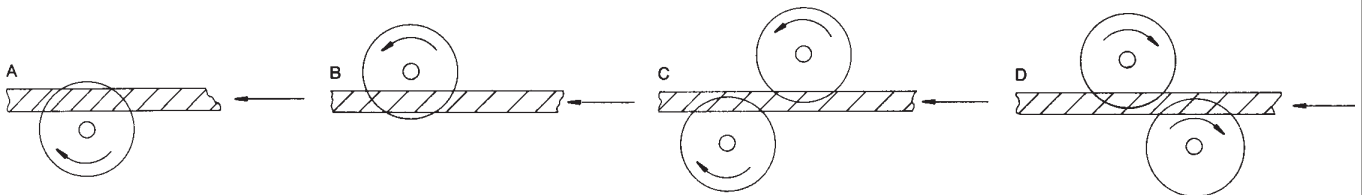

Wir wünschen eine Verbesserung in:

Schnittgüte

Standzeit

Zahnausbrüche

Wird von AKE ausgefüllt:

Bestellnummer/Type: _____

D	B	b	d ₁ KN	Z

Bestellnummer/Type: _____

D	B	b	d ₁ KN	Z

AKE-Sachbearbeiter/in: _____

Datum: _____

Telefon: _____

Zuständig für die Außendienstberatung:

Anfrageformular

für Platten- und Formatkreissägeblätter

Anschrift:

Kundennummer:

Firma:

Telefon:

Straße:

Telefax:

PLZ/Ort:

E-Mail:

Ansprechperson:

Land:

Werkstück:

Material:

Beschichtung:

Melamin

Furnier

Papier

Ohne

Beschichtung oben

Beschichtung unten

Schnittweise:

einzeln

Paket / Anzahl der Platten

Schnitthöhe:

Werkzeugüberstand:

Maschine:

Hersteller:

Typ:

Baujahr:

Sägeblattdrehzahl (min-1):

Vorschubart:

MAN (Hand)

MEC (Mech)

Vorschubgeschwindigkeit (m min-1):

Flanschdurchmesser (mm):

Motorleistung Hauptsäge (kW):

Motorleistung Vorritzer (kW):

Schnittrichtung Hauptsäge:

Gegenlauf

Gleichlauf

Schnittrichtung Vorritzer:

Gegenlauf

Gleichlauf

Kreissägeblatt:

Vorritzsägeblatt:

Durchmesser (mm):

Durchmesser (mm):

Schnittbreite (mm):

Schnittbreite (mm):

Bohrung (mm):

Bohrung (mm):

Nebenlöcher:

Nebenlöcher:

Zähnezahl:

Zähnezahl:

Zahnform:

Zahnform:

Schneidstoff:

HW (HM)

DP (DIA)

Schneidstoff:

HW (HM)

DP (DIA)

Stückzahl:

Stückzahl:

Erfasst von:

Datum:

 **AKE Knebel
GmbH & Co. KG**
Hauptschrift:
Hölzlestraße 14 und 16
D-72336 Balingen

Postanschrift:
Postfach 100563
D-72305 Balingen
Telefon +49 (7433) 261-0
Telefax +49 (7433) 261-100
E-Mail: info@ake.de
www.ake.de

 **AKE Knebel
GmbH & Co. KG**
Niederlassung Rietberg
Konrad-Adenauer-Straße 32
D-33397 Rietberg
Telefon +49 (5244) 9 20 20
Telefax +49 (5244) 9 20 280
E-Mail: info@ake.de
www.ake.de

 **AKE Knebel
GmbH & Co. KG**
Niederlassung Bernau
Am Anger 27
D-83233 Bernau
Telefon +49 (8051) 96 56 78 0
Telefax +49 (8051) 96 56 78
19
E-Mail: info@ake.de
www.ake.de

 **Australien**
AKE Australia Pty Ltd
359 North Road
AUS-Caulfield South 3162
Victoria
Telefon +61 (03) 95 76 91 50
Telefax +61 (03) 95 76 91 76

 **Frankreich**
AKE France
B.P. 228 ZI Nord
27, Rue de l'Industrie
F-67406 Illkirch-Cedex
Telefon +33 (388) 67 47 10
Telefax +33 (388) 67 40 31
E-Mail: ake-france@ake.de
www.ake.de

 **Israel**
Micha Stern
Import & Marketing (1991) L.T.D
Moshav Bnaya
D.-N. shikmim 79205
Telefon +972-(8) 9 43 74 58
Telefax +972-(8) 9 43 05 69

 **Belgien**
Maes Jonker
Lodewijk de Raetlaan 41
B-8870 Izegem
Telefon +32 (51) 31 73 20
Telefax +32 (51) 31 76 02
E-Mail: info@maesjonker.eu
www.maesjonker.eu

 **Griechenland**
Klironomi Pantelis Tsopouridis
Dim Michala 34
GR-54629 Thessaloniki/Hellas
Telefon +30 (310) 73 92 96
Telefax +30 (310) 73 91 56

 **Italien**
Howema Italia s.r.l.
Via F. Ili Lumiere 30
I-47100 Forli
Telefon +390 (543) 78 28 48
Telefax +390 (543) 78 28 49
E-Mail: howema@tin.it
www.howemaitalia.com

 **China**
AKE Precision Tooling
(TaiCang) Co., Ltd.
West of DongTing North Road
and South Of NingBo Road
215400 TaiCang, JiangSu Province
P.R. China
Telefon: +86 (0) 5 12 53 18 51 51
Telefax: +86 (0) 5 12 53 18 50 50
E-Mail: info@aketools.com
www.aketools.com

 **Großbritannien**
AKE UK LTD
17 Millstream Close, Wimborne
Dorset BH21 1 DW
Telefon +44 (1202) 88 82 27
Telefax +44 (1202) 88 86 65
E-Mail: ake-uk@ake.de
www.ake.de

 **Kanada**
NAP Gladu
2115 Rue St-Césaire
CDN-Mariéville, QC J3M 1E5
Telefon +1 (450) 4 60 44 81
Telefax +1 (450) 4 60 26 55
E-Mail: gladu@napgladu.com
www.napgladu.com

 **Dänemark**
Profil Værktøj A/S
Nystedvej 23
DK-7400 Herning
Telefon +45 (96) 26 14 00
Telefax +45 (96) 26 14 01
E-Mail: profil@p-v.dk
www.p-v.dk

 **Indonesien PT**
AKE Prima Sejahtera
Jalan Agung Utara 1 Blok A2 No.27
Jakarta Utara 14350
Telefon +62(21) 64- 71 78 50 / 78 51
Telefax +62(21) 64 71 78 52
E-Mail: akeps@cdn.net.id

 **Litauen**
Instreita UAB
Jono Zemaicio g. 10
77174 Siauliai
Tel.: +370 (41) 545 157
Fax: +370 (41) 545 158
www.ake.de

 **Estland**
AS Nava
Peterburi tee 56b
EST-Tallinn 11415
Telefon +372 (621) 13 60
Telefax +372 (621) 13 61
E-Mail: ants@nava.ee
www.nava.ee

 **Irland**
Carbide Tools Ltd.
Malahide Road Industrial Park
IRL-Dublin 17
Telefon +353 (1) 8 47 60 11
Telefax +353 (1) 8 47 62 20
E-Mail: info@carbide.ie
www.carbide.ie

 **Malaysia**
Woodtech Prime
Industries Sdn Bnd
18, Jalan Taming 8
Taming Jaya Industrial Park
MAL-43300 Balakong, Selangor
Darul Ehsan
Telefon +603 (8962) 19 98
Telefax +603 (8962) 29 98
E-Mail: info@woodtech.com.my
www.woodtech.com.my



Niederlande

AKE Nederland bv
Postbus 93, PLZ. 4760 AB
Koperslagerij 56
NL-4762 AP Zevenbergen
Telefon +31 (168) 32 87 50
Telefax +31 (168) 32 61 16
E-Mail: info@ake.nl



Norwegen

Sandsje-Hvitsten AS
Lillevarskogen 6
N-3160 Stokke
Telefon +47 (3333) 54 88
Telefax +47 (3333) 54 81
E-Mail: magne@shv.no
www.shv.no



Österreich

AKE Knebel+-Forster GmbH
HM-Werkzeuge und
Schleifmaschinen
Römerstrasse 41
A-2752 Wöllersdorf
Telefon +43 (2622) 4 21 40
Telefax +43 (2622) 4 21 40 24
E-Mail: office@ake-forster.at
www.ake-forster.at



Polen

AKE Polska Sp. zo.o.
PL-98400 Wieruszów
ul. Witosy 7
Telefon +48 (62) 7 83 22 00
Telefax +48 (62) 7 83 22 01
E-Mail: ake-pol@wp.pl



Portugal

Frezite Ferramentas de Corte, S. A.
Rua do Vau
P. O. Box 134
P-4786-909 Trofa
Telefon +351 (252) 40 03 60
Telefax +351 (252) 41 72 54
E-Mail: info@frezite.pt
www.frezite.com



Rumänien

S. C. AKE Tools S. R. L.
RO-440122 Satu Mare
Str. Aurel Vlaicu Nr. 72
Telefon +40 (261) 71 55 42
Telefax +40 (261) 71 55 60



Russland

AKE RUS (Hauptsitz)
Polustrovsky Avenue 28-Zh,
office 18
195197 St.Petersburg
Telefon +7 (812) 347-84-90
Telefax +7 (812) 347-84-94
E-Mail: info@ake-rus.ru
www.ake-rus.ru

Weitere Niederlassungen in:

Moskau
Jekaterinburg
Rostov am Don
Voronezh



Schweden

Woodcontrol Scandinavia AB
Grönhultsvägen 1
SE-54351 Tibro
Telefon +46 (50) 47 85 500
Telefax +46 (50) 47 85 509
E-Mail: thomas@woodcontrol.se



Schweiz

Sigrist & Müller AG
Werkzeug- und Maschinenfabrik
Postfach
CH-8197 Rafz
Telefon +41 (43) 4 33 30 80
Telefax +41 (43) 4 33 30 90
E-Mail: info@saturn-rafz.ch
www.saturn-rafz.ch



Serbien

AKE-Djantar D. o. o.
SCG-24300 Baška Topola
Glavna 60
Telefon +381 (24) 71 58 49
Telefax +381 (24) 71 58 49
E-Mail: ake@ake-djantar.com



Singapur

Wood-Tech AKE Asia
No. 8, Tuas View Loop
SGP-Singapore 637674
Telefon +65 (6861) 67 11
Telefax +65 (6861) 76 18



Slowakei

AKE Slovensko s.r.o.
nam.Priatelstva 39B/5541
SK-92901 Dunajská Streda
Telefon +42 (1) 3 15 50 59 01
Telefax +42 (1) 3 15 50 59 02
E-Mail: info@ake.sk



Slowenien

AKE Knebel+-Forster GmbH
HM-Werkzeuge und
Schleifmaschinen
Römerstrasse 41
A-2752 Wöllersdorf
Telefon +43 (2622) 4 21 40
Telefax +43 (2622) 4 21 40 24
E-Mail: office@ake-forster.at
www.ake-forster.at



Spanien

VAIFER HERRAMIENTAS
Y AFILADOS S.L.
C/Uzbina 24, Pabellon C-7
01015 VITORIA-Gasteiz
Telefon: +34 945 122 999
Telefax: +34 945 123 341
e-mail: vaifer@vaifer.com
www.vaifer.com



Thailand

AKE Technology
(Thailand)
661/8-9 Sathupradit Road,
Bangpongpan, Yannawa
BANGKOK, 10120
Telefon 066 22 94 07 57
Telefax 066 22 95 30 73

THAI NAGOYA Machinery CO., LTD

661/8-9 Sathupradit Rd.,
Bangpongpan, Yannawa
BANGKOK, THAILAND
Telefon (662) 6820220-3, 2940757
Telefax (662) 28 41 233
E-Mail: thainagoya@hotmail.com



Tschechische Republik

AKE CZ s.-r.-o.
Karlovská 65
CZ-27364 Doksy u Kladna
Telefon +4-20 (312) 69 10 02
Telefax +4-20 (312) 69 13 02
E-Mail: info@ake.cz
www.ake.cz



Türkei

Teknomak Mobilya Makinalari
Kesici Takimler San. ve Tic.Ltd.Sti.
Yeni Camlica Mh.Yedpa Ticaret
Merkezi H:1 Cd.No: 32
TR-34779 Ümraniye – Istanbul
Telefon +90 (216) 6 61 40 33
Telefax +90 (216) 6 61 40 35
E-Mail: teknomakmakina@ttnet.net.tr



Ungarn

AKE Hungária Kft.
H-9700 Szombathely
Vásártér u. 12.
Telefon +36 (30) 30 30 520
Telefax +36 (94) 51 32 99
E-Mail: akehungaria@ake.hu
www.ake.hu



USA

NAP Gladu
1180 Wernsing Road
USA-Jasper, IN 47546
Telefon +1 (800) 457 7468
Telefax +1 (800) 457 7458
E-Mail: sales@napgladu.com
www.napgladu.com

Sicherheitshinweise für Werkzeuge

Bitte vor Inbetriebnahme lesen.

Die Werkzeuge entsprechen der Norm DIN-EN 847-1/2.

Werkzeuge in der Originalverpackung lagern, oder anderweitig gegen Beschädigung schützen. Werkzeuge trocken und nicht im Bereich aggressiver Medien lagern. Beim Umgang besteht durch die sehr scharfen Schneiden Verletzungsgefahr. Werkzeuge nur bestimmungsgemäß einsetzen. Die Arbeitsweise im Gleichlauf ist nur bei mechanischem Vorschub zugelassen. Die Drehrichtung ist zu beachten. Die maximale zulässige Betriebsdrehzahl darf nicht überschritten werden. Die Vorschriften des Maschinenherstellers sind zu beachten. Gegebenenfalls Rücksprache mit AKE Knebel GmbH & Co. KG und/oder dem Maschinenhersteller. Werkzeuge vor dem Einbau sorgfältig auf Mängel oder Beschädigungen überprüfen. Bei sichtbaren oder anderweitig erkennbaren Mängeln oder Beschädigungen die Werkzeuge nicht einsetzen, beziehungsweise Bearbeitung sofort abbrechen und das Werkzeug eindeutig kennzeichnen, so dass dieses nicht wieder zum Einsatz kommt, bevor es durch einen Sachkundigen zur Wiederverwendung freigegeben wird. Durch Risse oder Ähnliches beschädigte Werkzeuge dürfen nicht geschweißt oder anderweitig repariert werden. Einbau des Werkzeugs und Bedienung der Maschine nur durch sicherheitstechnisch unterwiesenes Fachpersonal vornehmen. Betriebsanleitung des Werkzeugs und der Maschine beachten. Maschine gegen unbeabsichtigtes Einschalten sichern. Werkzeugbefestigung nur mit den vom Maschinenhersteller vorgesehenen, Spannmitteln und mit dem vom Hersteller angegebenen Anzugsdrehmoment vornehmen. Verlängern der Schlüssel und Verwendung von Schlagwerkzeugen zum Festziehen ist nicht zulässig. Für die Zuordnung des Spannflanschdurchmessers zum Sägeblattdurchmesser gelten die europäischen Normen, z.B. DIN-EN 1870-1, Kapitel 3.2.3. Schutzhandschuhe tragen, auf eng anliegende Kleidung achten, eventuell Gehörschutz tragen. Nach dem Einbau des Werkzeugs alle Schutzvorrichtungen der Maschine wieder ordnungsgemäß anbringen und vorhandenen Spaltkeilrichtig positionieren.

Probelauf durch einen Sachkundigen durchführen. Nicht in den Bereich des drehenden Werkzeugs fassen. Kein Aufenthalt unbeteiligter Personen im Gefahrenbereich. Keine Einstellarbeiten bei drehendem Werkzeug vornehmen. Auf Unwucht achten. Werkzeugschneiden dürfen nicht mit anderen Schneiden, Befestigungselementen oder anderen Maschinenteilen in Berührung kommen. Bohrungsreduzierringe müssen fest mit dem Werkzeug verbunden sein und dürfen seitlich nicht über den Grundkörper überstehen. Reduzierringe dürfen im Durchmesser nur so groß sein, dass ein sicheres Befestigen des Werkzeugs noch gewährleistet ist. Maschine nie unbeaufsichtigt laufen lassen. Maßnahmen zur Vermeidung von Rückschlag müssen getroffen werden, und die entsprechenden Einrichtungen müssen verwendet werden. Zu bearbeitender Werkstoff darf keine Fremdkörper enthalten. Werkzeug rechtzeitig nachschärfen. Anzeichen für stumpfe Werkzeuge sind: zu große Verschleißmarke an den Schneiden, Ausbrüche an den Schneiden, unzureichende Schnittgüte und zu hohe Stromaufnahme der Maschine. Sägeblätter, deren Zähne dünner und/oder kürzer als 1 mm sind, dürfen nicht mehr verwendet werden. Werkzeuge dürfen nur von Sachkundigen nachgeschärft und mit Originalteilen instandgesetzt werden. Sachkundige sind Personen mit entsprechender Fachausbildung und Erfahrung, die die Anforderungen an die Konstruktion und Gestaltung der Werkzeuge kennen und sich auf die erreichbaren Sicherheitsbestimmungen verstehen. Das Instandsetzen der Werkzeuge ist nur entsprechend den Angaben des Herstellers erlaubt. Folgendes ist dabei zu beachten: Die Konstruktion des Werkzeugs darf nicht verändert werden. Die Sicherheitsbestimmungen müssen eingehalten werden. Die Toleranzen für einwandfreies Spannen müssen eingehalten werden.

Legende

Abkürzung	Bezeichnung
°	Grad
6kt.	Sechskant
Abb.	Abbildung
Achsw.	Achswinkel
B	Schnittbreite
b	Grundkörperdicke
BH	Bestückungshöhe
D	Werkzeughdurchmesser
d	Bohrungsdurchmesser
d (max)	Maximaler Bohrungsdurchmesser
DKN	Doppelkeilnut
DP	Polykristalliner Diamant bestückt
E	Zahnform einseitig Spitz
F	Flachzahn
FFT	Flach-Flach-Trapezzahn
FLDmax	Maximal verwendbarer Flanschdurchmesser
FS	Flachzahn mit wechselseitiger Fase
FT	Flach-Trapezzahn
FW	FlexWing. Variable Spanraumgeometrie
HD	Hohl-Dach-Flachzahn
HFT	Hohl-Flach-Flach-Trapezzahn
HL	Hochlegierter Werkzeugstahl
HS	Hochleistungs-Schnellschnittstahl
HSK	Hohlschaftkegel
HT	Hohl-Flach-Trapezzahn
HW	Hartmetallbestückt
KN	Keilnut
KS	Kühlschlitz
li	linksdrehend
LZ	Lieferzeit

Abkürzung	Bezeichnung
m/min	Meter pro Minute
MAN	Manueller Vorschub
Maschine	Geeignet für Maschinen des Herstellers
MEC	Mechanischer Vorschub
min ⁻¹	Umdrehungen pro Minute
mm	Millimeter
n	Drehzahl
n (max)	Maximale zulässige Drehzahl
NL	Mitnehmerbohrung (z. B. 2/10/60 = 2 Bohrungen, Durchmesser 10 mm, Teilkreisdurchmesser 60 mm)
NLK	Kombi-Mitnehmerbohrungen 2/7/42 + 2/9/46,5 + 2/10/60
re/li	Drehrichtung
re	rechtsdrehend
SDB	Spandickenbegrenzt
T	Trapezzahn
TT	Trapez-Trapezzahn
Vf	Vorschubgeschwindigkeit
W	Wechselzahn
WS	Wechselzahn mit Fase
Z	Zähnezahl
Z/AS	Zähnezahl/ Anzahl Schneiden
Zahnform	Mit positivem Spanwinkel. Ausnahmen sind besonders gekennzeichnet
○	Auf Anfrage
◇	Kurzfristig lieferbar
□	So lange Vorrat reicht

Allgemeine Geschäftsbedingungen

AKE Knebel GmbH & Co.KG

§ 1 Geltungsbereich

Die nachfolgenden Allgemeinen Geschäfts- und Lieferbedingungen gelten ausschließlich - auch wenn im Einzelfall nicht darauf Bezug genommen wird - für alle unsere Angebote, Lieferungen und Dienst- und Werkleistungen und insbesondere auch für zukünftige Geschäfte. Abweichende Vereinbarungen bedürfen zur Wirksamkeit unserer schriftlichen Bestätigung. Die Aufhebung vorgenannter Schriftformklausel kann nur schriftlich erfolgen. Abweichende Bedingungen des Bestellers gelten auch dann nicht, wenn wir ihnen im Einzelfall nicht ausdrücklich widersprechen.

§ 2 Angebote und Vertragsabschluss

(1) Unsere Angebote und Kostenvorschläge erfolgen stets unverbindlich und freibleibend. Maßgeblich für den Vertragsabschluss ist unsere schriftliche Auftragsbestätigung. Maße, Gewichte, Abbildungen und Zeichnungen oder sonstige Angaben sind für die Ausführung nur verbindlich, wenn dies ausdrücklich schriftlich bestätigt wird. Die technischen Daten unserer eigenen und der in unserem Handelsprogramm befindlichen Produkte gelten unter dem Vorbehalt der Änderung.

(2) Für den Umfang des Auftrags ist unsere Auftragsbestätigung allein maßgebend. Spätere Ergänzungen, Abänderungen oder sonstige Nebenabreden bedürfen zu ihrer Wirksamkeit unserer schriftlichen Bestätigung.

(3) Maßangaben sind, sofern nicht anders gekennzeichnet, in Millimeter angegeben. Toleranzen nach DIN bzw. nach AKE-Werknormen

§ 3 Preise

(1) Die vereinbarten Preise sind Nettopreise in Euro ohne Verpackung, Fracht und Versicherung. Zu den Preisen kommt die Mehrwertsteuer in der jeweiligen gesetzlichen Höhe hinzu.

(2) Für die Berechnung der Nettopreise sind die von uns ermittelten Stückzahlen, Mengen und Gewichte maßgebend, wenn der Empfänger nicht unverzüglich widerspricht. Die Stückpreise gelten für angegebene Normalausführungen. Bei Nachbestellungen von Sonderanfertigungen behalten wir uns jeweils eine Neuberechnung der Preise vor.

(3) Werkzeugsätze aus Kombinationen berechnen wir nach den Preistafeln für Einzelwerkzeuge. Für Werkzeugkombinationen, die in der Preisliste nicht enthalten sind, wird für das funktionsbedingte Abstimmen ein Zuschlag in Höhe unserer allgemeinen Sätze erhoben.

(4) Für die Berechnung von Versand- und Verpackungskosten ist der von uns fakturierte Nettowarenwert ausschlaggebend.

Inland: Für Bestellungen unter EUR 200,00 erheben wir einen Versand- und Verpackungskostenteil von 5,90 €. Ab einem Nettowarenwert von EUR 200,00, liefern wir versand- und verpackungskostenfrei. Mehrkosten für Eilversand trägt der Besteller, ebenso besondere Verpackungs- und Versendungsformen nach Wunsch des Bestellers.

Ausland: Verpackungs- und Versandkosten werden ab Werk berechnet.

(5) Wir sind berechtigt, dem Besteller die üblichen Kosten einer Bonitätsprüfung in Rechnung zu stellen.

(6) Wenn sich nach Vertragsabschluss auftragsbezogene Kosten wesentlich ändern, sind die Vertragspartner verpflichtet, sich über eine Anpassung der Preise zu verständigen. Wesentlich ist eine Änderung dann, wenn sich die Entgelte jeweils um mehr als 20% ändern. Scheitert eine Einigung, sind wir binnen zwei Wochen nach Scheitern der Verhandlung zum Rücktritt berechtigt.

§ 4 Zahlungsbedingungen

(1) Soweit nicht anders vereinbart, ist der Rechnungsbetrag nach Rechnungsstellung innerhalb von 10 Tagen mit 2% Skonto oder spätestens nach 30 Tagen ohne Abzug zur Zahlung fällig. Lohnarbeiten (z.B. Reparaturen, Serviceleistungen) sind nach Rechnungsstellung sofort ohne Abzug zur Zahlung fällig. Vorgenannte Zahlungsfristen gelten als eingehalten, wenn wir innerhalb dieser Fristen über den Betrag verfügen können. Zahlungen sind frei an unsere Zahlstelle zu leisten. Der Barzahlung stehen Zahlungen auf eines unserer Geschäftskonten gleich, sobald wir über das Guthaben verfügen können.

(2) Die Aufrechnung ist nur mit unbestrittenen oder rechtskräftig festgestellten Forderungen zulässig. Ein Zurückbehaltungsrecht des Bestellers ist ausgeschlossen, soweit es nicht auf demselben Vertragsverhältnis beruht.

(3) Wir sind berechtigt, für erbrachte Leistungen Abschlagszahlungen zu verlangen.

(4) Bei Erstaufträgen liefern wir nur gegen Vorkasse bzw. Nachnahme.

§ 5 Lieferung

(1) Wir liefern ab unserem Werk oder Auslieferungslager, sofern nicht ausdrücklich etwas anderes vereinbart ist.

(2) Genannte Liefertermine gelten nur als unverbindliche Richtlinien, sofern sie nicht ausdrücklich als verbindlich bezeichnet sind.

(3) Die Lieferfrist beginnt mit der Absendung der Auftragsbestätigung, jedoch nicht vor Beibringung der vom Besteller zu beschaffenden Unterlagen, Genehmigungen, Freigaben sowie vor Eingang einer vereinbarten Anzahlung.

(4) Die Lieferfrist ist eingehalten, wenn bis zu ihrem Ablauf die Absendung des Auftragsgegenstandes erfolgt und die Versandbereitschaft dem Besteller mitgeteilt ist.

(5) Unvorhergesehene Ereignisse, die außerhalb unseres Willens liegen (z.B. Betriebsstörungen, Streik, Aussperrung bei uns, einem unserer Zulieferer oder bei einem Transportunternehmen), verlängern die Lieferzeit angemessen. Das Gleiche gilt bei nachträglicher Änderung der Bestellung.

(6) Richtige und rechtzeitige Selbstbelieferung bleibt vorbehalten. Zu vorzeitigen Lieferungen und Teillieferungen sowie zu Teilberechnungen sind wir berechtigt. Des Weiteren sind wir berechtigt, den vereinbarten Auftragsgegenstand zu ändern oder von ihm abzuweichen, wenn diese Änderung oder Abweichung unter Berücksichtigung unserer Interessen dem Besteller zumutbar ist.

(7) Wird die Lieferung auf Wunsch des Bestellers verzögert oder gerät der Besteller in Annahmeverzug, so werden ihm, ab dem auf die Mitteilung der Bereitstellung der Auftragsgegenstände folgenden Kalendermonat, die durch die Lagerung entstandenen Kosten berechnet. Wir sind jedoch berechtigt, nach Ablauf einer angemessenen Frist, anderweitig über den Auftragsgegenstand zu verfügen und den Besteller mit angemessener verlängerter Lieferfrist neu zu beliefern.

(8) Wir kommen nicht in Verzug, wenn der Besteller seinerseits mit der Bereitstellung von Informationen, welche zur Durchführung des Vertrags erforderlich sind, im Rückstand ist.

(9) Bestellungen auf Abruf sind vorbehaltlich einer abweichenden Vereinbarung, innerhalb von 3 Monaten nach Auftragsbestätigung, vollständig abzunehmen. Nach Ablauf dieser Frist erfolgt die Rest-, bzw. Gesamtlieferung auf Kosten des Bestellers. Der Besteller ist verpflichtet, die Lieferung anzunehmen. Ziffer (8) dieses Paragraphen gilt entsprechend.

(10) Wir behalten uns vor, in zumutbarem Umfang über oder unter der bestellten Menge zu liefern.

§ 6 Gefahrenübergang

(1) Die Gefahr geht auf den Besteller über, wenn die Auftragsgegenstände unser Werk oder Lager verlassen, gleichgültig ob mit eigenen oder fremden Transportmitteln.

(2) Verzögert sich die Lieferung aufgrund eines vom Besteller zu vertretenden Umstandes, geht die Gefahr mit der Mitteilung der Bereitstellung der Auftragsgegenstände auf den Besteller über. Das gilt auch dann, wenn Teillieferungen erfolgen oder wir noch andere Leistungen, z.B. die Versendungskosten, Anfuhr oder Aufstellung übernommen haben.

(3) Ohne besonderes Verlangen des Bestellers wird eine Lieferung nicht gegen Bruch- und Transportrisiken, Feuer, Diebstahl o. Ä. versichert. Verlangt der Besteller den Abschluss einer Versicherung, wird diese auf Kosten des Bestellers abgeschlossen.

§ 7 Eigentumsvorbehalt

(1) Wir behalten uns das Eigentum an sämtlichen Auftragsgegenständen bis zur vollständigen Bezahlung aller gegenwärtigen und künftigen Forderungen aus der Geschäftsverbindung mit dem Besteller vor. Dies gilt ohne Rücksicht auf den Rechtsgrund und die Entstehungszeit der Forderungen, insbesondere also auch für Forderungen aus Wechsel, Scheck, Anweisung oder dem vom Besteller ausgleichenden Saldo aus einem bestehenden Kontokorrentverhältnis.

(2) Der Besteller darf einen unter Eigentumsvorbehalt stehenden Auftragsgegenstand weder verpfänden noch zur Sicherung übereignen. Bei Pfändung, Beschlagnahme oder sonstigen Verfügungen durch dritte Hand, hat er uns unverzüglich zu benachrichtigen. Er darf unter Eigentumsvorbehalt stehende Auftragsgegenstände nur im ordnungsgemäßen Geschäftsbetrieb weiterveräußern, sofern die Forderung aus der Weiterveräußerung auf uns übergeht. Für den Fall der Weiterveräußerung tritt der Besteller schon jetzt seine Forderungen aus der Weiterveräußerung von Auftragsgegenständen, einschließlich der entsprechenden Forderungen aus Wechsel oder Schecks, mit allen Nebenrechten an uns ab. Für den Fall, dass ein Auftragsgegenstand zusammen mit anderen, uns nicht gehörenden Waren, zu einem Gesamtpreis verkauft wird, erfolgt die Abtretung nur in Höhe des Betrages, den wir dem Besteller für den mitveräußerten Auftragsgegenstand einschließlich Mehrwertsteuer berechnet haben. Einer besonderen Abtretungserklärung für den einzelnen Verkaufsfall bedarf es nicht.

(3) Der Besteller zieht die Forderungen aus der Weiterveräußerung treuhänderisch ein, solange wir hiermit einverstanden sind. Auf unser Verlangen hin teilt er seinem Besteller die Abtretung unter gleichzeitiger Anzeige an uns mit.

(4) Bei Verarbeitung, Verbindung oder Vermischung eines Auftragsgegenstandes mit anderen, uns nicht gehörenden Sachen, überträgt uns der Besteller hiermit einen Miteigentumsanteil an der neuen Sache in Höhe des dem Besteller berechneten Verkaufspreises einschließlich Mehrwertsteuer. Die neue Sache verwahrt der Besteller unentgeltlich für uns.

(5) Übersteigt der Wert der uns gegebenen Sicherungen unsere Forderungen insgesamt um mehr als 20 %, so sind wir auf Verlangen des Bestellers insoweit zur Freigabe von Sicherheiten nach unserer Wahl verpflichtet.

(6) Bei einer Pflichtverletzung des Bestellers, insbesondere bei Zahlungsverzug, sind wir nach Rücktritt vom Vertrag zur Rücknahme des Auftragsgegenstandes berechtigt und der Besteller zur Herausgabe verpflichtet. Die Kosten der Rücknahme hat in diesem Fall der Besteller zu ersetzen. Für die Benutzung gelieferter und wieder zurückgehoelter Gegenstände steht uns als Nutzungsentschädigung und zur Abgeltung einer eingetretenen Wertminderung ein Betrag zu, der dem marktüblichen Mietpreis für die Nutzungsdauer entspricht. Dem Besteller ist jedoch der Nachweis gestattet, dass uns ein Schaden nicht entstanden ist oder unser Schaden wesentlich niedriger als die Pauschale ist.

§ 8 Pfandrecht

Zur Sicherung unserer Forderungen steht uns aus dem Auftrag ein vertragliches Pfandrecht an dem in unseren Besitz gelangten Auftragsgegenstand zu. Das vertragliche Pfandrecht kann auch wegen Forderungen aus früher durchgeführten Aufträgen oder sonstigen Leistungen geltend gemacht werden, soweit diese mit dem Auftragsgegenstand im Zusammenhang stehen. Für weitere Ansprüche aus der Geschäftsverbindung steht uns ein vertragliches Pfandrecht nur dann zu, soweit diese Ansprüche unbestritten sind oder ein rechtskräftiger Titel vorliegt und der Auftragsgegenstand dem Besteller gehört.

§ 9 Gewährleistung / Garantie

(1) Die Gewährleistungsfrist für neue Sachen beträgt ein Jahr und beginnt mit der Ablieferung der Auftragsgegenstände. Für gebrauchte Gegenstände sind Gewährleistungsansprüche ausgeschlossen, es sei denn, wir hätten eine Garantie übernommen.

(2) Offensichtliche Mängel an der Sache selbst oder an der Montageanleitung, soweit vorhanden, Falschlieferungen und Mengenabweichungen sind

unverzüglich nach Feststellung des Mangels, spätestens aber 7 Arbeitstage nach Empfang der Auftragsgegenstände, schriftlich geltend zu machen. Zeigt sich später ein Mangel i. S. dieser Bestimmung, muss die Mängelanzeige sodann unverzüglich erfolgen.

(3) Im Rahmen unserer Gewährleistungsverpflichtung werden wir nach unserer Wahl Mängel am Auftragsgegenstand beseitigen oder den Auftragsgegenstand ersetzen. Ersetzte Teile gehen in unser Eigentum über. Die Mehrkosten der Mängelbeseitigung oder Ersatzlieferung, die dadurch entstanden sind, dass der Besteller den Auftragsgegenstand nach der Lieferung an einen anderen Ort, als den ursprünglichen Lieferort, verbracht hat, übernehmen wir nicht.

(4) Haben wir die Mängelbeseitigung und Ersatzlieferung wegen unverhältnismäßiger Kosten verweigert, oder sollte die - gegebenenfalls mindestens 2-mal zu wiederholende - Mängelbeseitigung oder Ersatzlieferung endgültig fehlschlagen oder für den Besteller unzumutbar sein, kann dieser nach seiner Wahl Herabsetzung der Vergütung verlangen oder vom Vertrag zurücktreten, wenn der Mangel erheblich ist. Die weitergehenden Ansprüche des Bestellers richten sich nach § 10 (Haftung).

(5) Erweist sich eine Mängelrüge als unbegründet, so trägt der Besteller die durch unsere Inanspruchnahme entstandenen Kosten nach den zu diesem Zeitpunkt von uns allgemein berechneten Sätzen.

(6) Garantien betreffend der Beschaffenheit und/oder Haltbarkeit des Auftragsgegenstands sind nur wirksam, wenn wir eine schriftliche Garantieerklärung abgeben.

§ 10 Haftung

(1) Die Haftung für Personenschäden richtet sich nach den gesetzlichen Bestimmungen.

(2) Sonstige Schadensersatzansprüche oder Ansprüche auf Ersatz vergeblicher Aufwendungen des Bestellers, die auf Verletzung unserer vertraglichen oder gesetzlichen Pflichten beruhen, sind ausgeschlossen. Insbesondere haften wir nicht für entgangenen Gewinn, ausgebliebene Einsparungen, sonstige

Vermögensschäden oder für Schäden, die an dem Auftragsgegenstand selbst entstanden sind.

(3) Vorgenannter Haftungsausschluss gilt nicht, wenn der Schaden durch uns oder durch unsere Erfüllungsgehilfen vorsätzlich oder grob fahrlässig verursacht worden ist, wir eine Garantie oder ein Beschaffungsrisiko übernommen haben. Wenn wir wesentliche Vertragspflichten verletzen, haften wir auch für leichte Fahrlässigkeit, es sei denn, es handelt sich um vertragsuntypische, nicht vorhersehbare Schäden.

(4) Haben wir einen Schaden nur leicht fahrlässig verursacht, ist die Haftung für Sachschäden auf EUR 1.500.000,00 je Schadensfall und EUR 3.000.000,00 je Kalenderjahr insgesamt, die Haftung für Vermögensschäden auf EUR 50.000,00 je Schadensfall und EUR 100.000,00 je Kalenderjahr insgesamt, beschränkt.

(5) Das Recht des Bestellers, vom Vertrag zurückzutreten, wird durch die vorstehenden Vorschriften nicht eingeschränkt. Dasselbe gilt für die Haftung nach dem Produkthaftungsgesetz.

§ 11 Schutzrechte / Verwahrung von Unterlagen

(1) An unseren Zeichnungen, Abbildungen, Skizzen, Mustern, sonstigen Unterlagen und Katalogen, behalten wir uns sämtlich Schutzrechte (bspw. Urheberrecht) vor. Die vorgenannten Unterlagen oder Muster dürfen ohne unsere Zustimmung, auch auszugsweise, nicht verbreitet, vervielfältigt oder veröffentlicht werden.

(2) Stellt uns der Besteller Unterlagen zur Verfügung, ist dieser verpflichtet, diese nach Beendigung des Auftrags zurückzunehmen. Wir bewahren diese Unterlagen nach Beendigung des Auftrags längstens 3 Monate auf.

§ 12 Unwirksamkeit einzelner Bestimmungen

Die Unwirksamkeit einzelner Bestimmungen dieser Geschäftsbedingungen berührt die Gültigkeit der übrigen Bestimmungen nicht.

§ 13 Rechtswahl, Erfüllungsort und Gerichtsstand

(1) Auf alle mit uns bestehenden Rechtsbeziehungen ist deutsches Recht anzuwenden. Deutsches Recht ist auch für die Anwendung dieser Allgemeinen Geschäftsbedingungen maßgebend. Die Anwendung des Übereinkommens der Vereinten Nationen vom 11.04.1980 über Verträge über den Warenkauf (CISG - "Wiener Kaufrecht") ist ausgeschlossen.

(2) Im Geschäftsverkehr mit Kaufleuten, Unternehmern, juristischen Personen des öffentlichen Rechts oder öffentlich-rechtlichen Sondervermögens ist 72336 Balingen für beide Teile Erfüllungsort und Gerichtsstand. Das gilt für alle gegenwärtigen und zukünftigen Ansprüche aus der Geschäftsverbindung, insbesondere auch für Klagen im Wechsel- und Urkundenprozess. Wir sind nach unserer Wahl auch berechtigt, am Hauptsitz des Bestellers zu klagen.

be better



feel better

 **AKE Knebel
GmbH & Co. KG**

Hölzlestraße 14 und 16
D-72336 Balingen

Telefon: +49 (7433) 261-0
Fax: +49 (7433) 261-100
E-Mail: info@ake.de

 **AKE Knebel
GmbH & Co. KG**
Niederlassung Rietberg

Konrad-Adenauer-Straße 32
D-33397 Rietberg

Telefon: +49 (5244) 9 20 20
Fax: +49 (5244) 9 20 280
E-Mail: info@ake.de

 **AKE Knebel
GmbH & Co. KG**
Niederlassung Bernau

Am Anger 27
D-83233 Bernau

Telefon: +49 (8051) 96 56 78 0
Fax: +49 (8051) 96 56 78 19
E-Mail: info@ake.de

Besuchen Sie uns auf www.ake.de