

STREAM

EAM A SMART

CANTEADORAS MONOLATERALES
AUTOMÁTICAS



 **BIESSE**

TECNOLOGIA EN EVOLUCION



EL MERCADO EXIGE

un cambio en los procesos de producción que permita **aceptar el mayor número de pedidos posible**. Todo ello manteniendo **altos niveles de calidad**, la personalización de los productos manufacturados, con **plazos de entrega reducidos y seguros** y satisfaciendo las exigencias de los arquitectos más creativos.

BIESSE RESPONDE

con soluciones tecnológicas que revalorizan y respaldan la habilidad técnica y el conocimiento de los procesos y los materiales.

Stream A SMART es la nueva gama de canteadoras monolaterales automáticas diseñada para artesanos y pequeñas empresas que necesitan una gran facilidad de uso y una producción personalizada.



VER EL VIDEO

STREAM A SMART

- ▀ LA FIABILIDAD DE UNA MÁQUINA INDUSTRIAL
- ▀ MÁXIMA CALIDAD DEL PRODUCTO ACABADO
- ▀ FACILIDAD TOTAL DE CONFIGURACIÓN SEGÚN LAS NECESIDADES DEL CLIENTE
- ▀ TECNOLOGÍA FÁCIL DE USAR

LA PRECISIÓN DE UNA MÁQUINA INDUSTRIAL

La estructura resistente garantiza la fiabilidad y la precisión típicas de las máquinas de línea.

La **bancada monolítica** ofrece una gran estabilidad, permitiendo a la máquina trabajar también en varios turnos de trabajo, manteniendo un alto nivel de calidad.



+69%
DE RIGIDEZ

Según el análisis estructural FEM, que comprueba la resistencia estructural, la rigidez de los componentes, la deformación, los mecanismos, etc., la nueva bancada es un 69% más rígida. La fiabilidad y la extrema precisión de las tecnologías de Biesse siguen siendo una constante ahora y siempre.

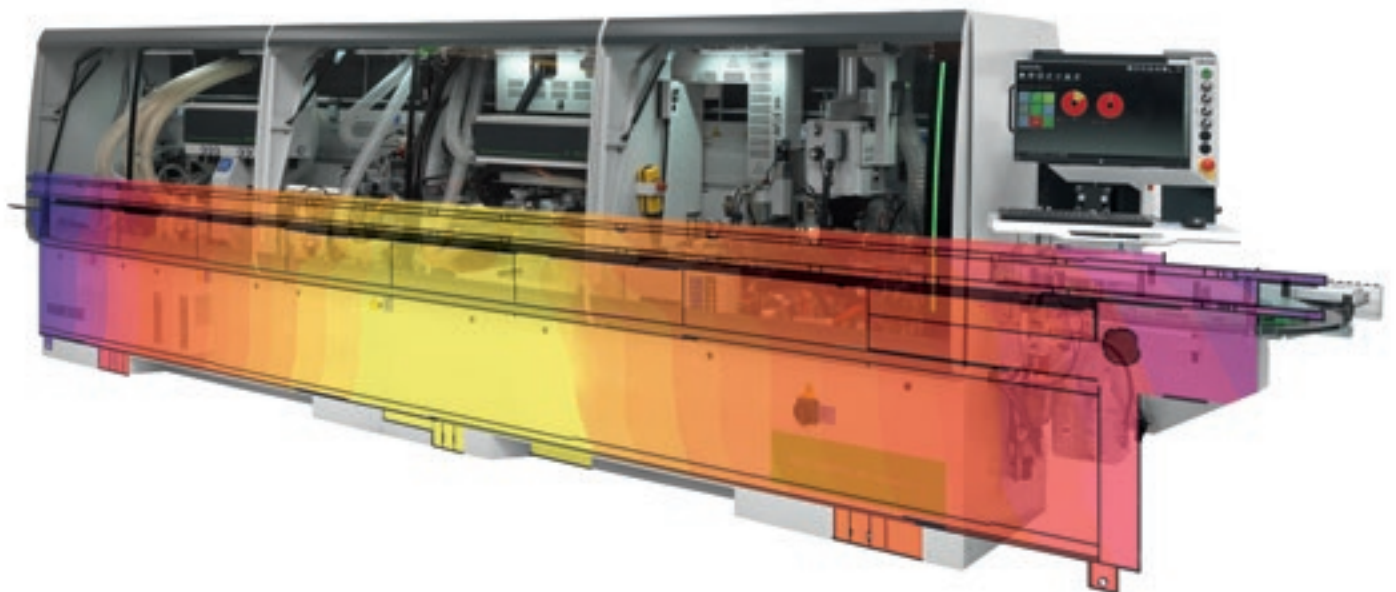

Las sólidas **columnas** de 30 mm, que se fijan directamente en la bancada, absorben todas las vibraciones que se producen durante la elaboración.



El Presor de correa, estándar de serie en la Stream A Smart, permite al tablero pasar sobre la cinta garantizando una presión uniforme ideal hasta para los revestimientos más delicados.

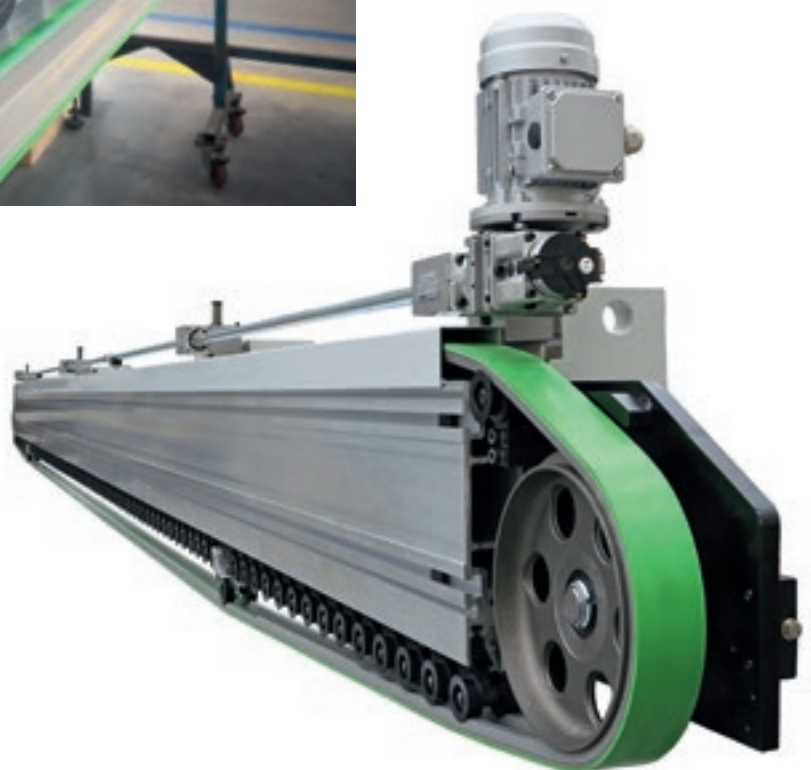

NUEVO DISEÑO



Nuevo diseño aún más espacioso,
optimizado para una mayor
funcionalidad.

Barra de LED vertical con distintos
colores para estar siempre al corriente
del estado de la máquina.



Contenedores correderos de recogida
de virutas en un ambiente de trabajo
siempre limpio (opc.)



EL CANTEADO DE CALIDAD

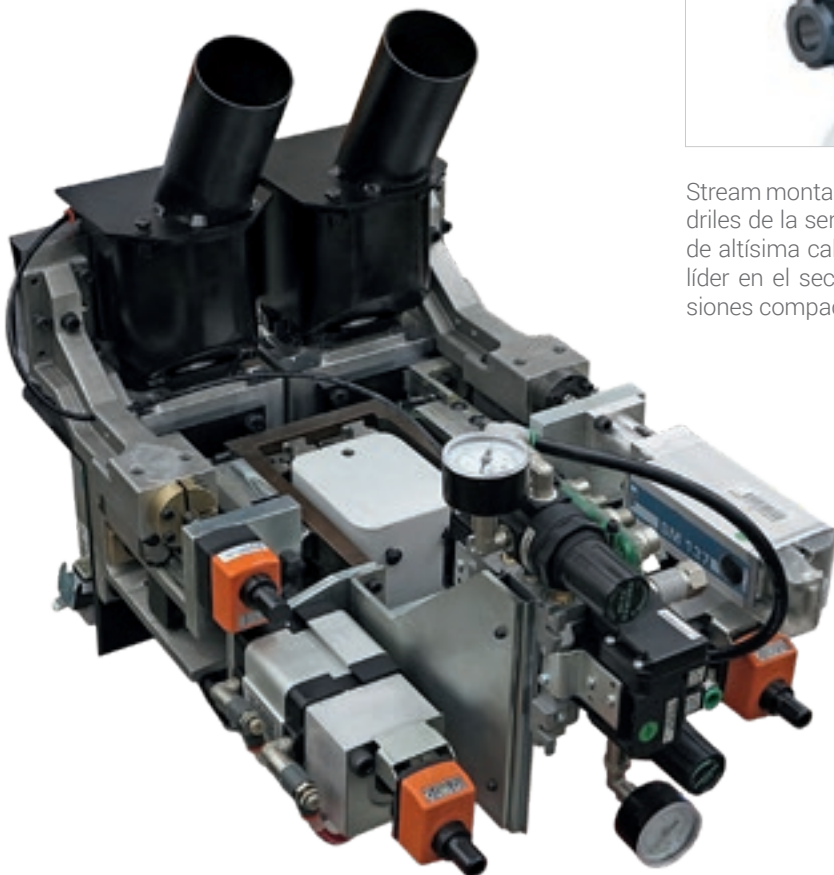

Stream monta de serie en todas las máquinas solo electromandriles de la serie exclusiva Rotax. Se trata de electromandriles de altísima calidad, diseñados y realizados por HSD, empresa líder en el sector, que garantizan potencias elevadas, dimensiones compactas y altísimos niveles de calidad de acabado.



El Grupo Rectificador de 2 motores con intervención automática garantiza una base perfecta para el encolado.

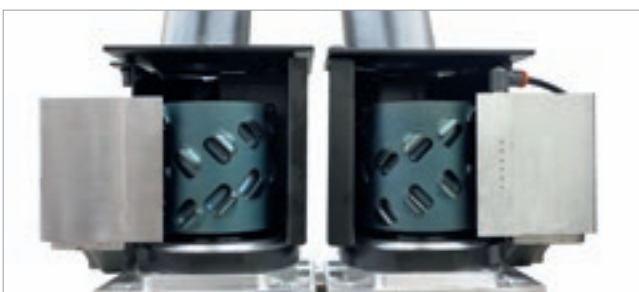

Los copiadores del grupo de rectificado permiten mantener el escuadrado del panel.



El dispositivo Autoset para Rectificadora, para el centrado automático de la herramienta con respecto al tablero, mejora la calidad reduciendo el tiempo de configuración.

Soluciones tecnológicas creadas para garantizar nivel de alta calidad.

APLICACIÓN DE CANTOS DE CUALQUIER DIMENSIÓN

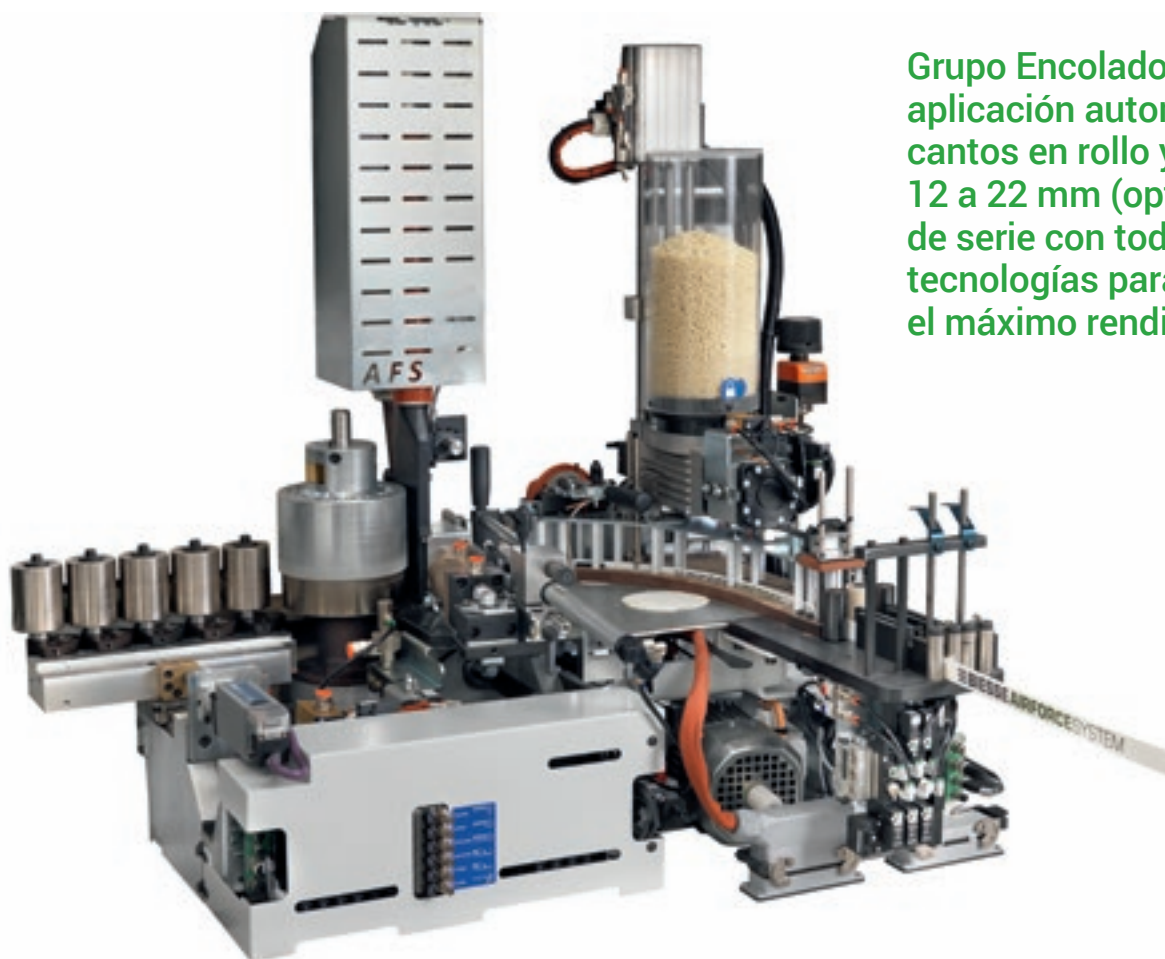

Grupo Encolador para la aplicación automática de cantos en rollo y tiras de 12 a 22 mm (opt.). Nace de serie con todas las tecnologías para ofrecer el máximo rendimiento.

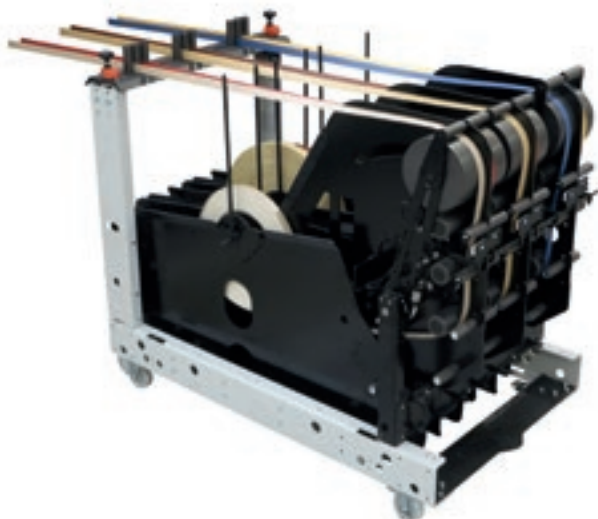

Almacén cantos

Mejor flexibilidad y reducción de los tiempos de equipamiento de la máquina gracias al almacén de 2 ó 6 posiciones para el intercambio automático de los cantos en tiempo real.

HIGH GLOSS EDGES

CANTOS IMPECABLES

Soluciones de alto contenido tecnológico para lograr un perfecto mecanizado de las superficies más delicadas y maximizar así la productividad.

El Grupo Retestador montado en la Stream A Smart es la solución más competitiva y sobresaliente de su categoría. Tecnología de gama alta ideal para superficies delicadas y High Gloss gracias al sistema de copia con seguimiento, que no supone ningún tipo de roce. Permite una separación de los paneles sumamente reducida, única en el mercado, que aumenta la productividad.

MUCHAS SOLUCIONES PARA UNA GESTIÓN ÓPTIMA DE LA COLA



Calderín de cola

El calderín de cola dispone de un sistema de pre-copia para que el rodillo no entre en contacto directo con el panel, protegiendo la calidad del panel mecanizado y permitiendo aplicar de forma constante la cola sin que se desgaste el calderín.

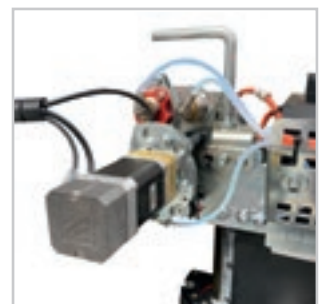

Nueva portabroca cola especial para utilizar EVA y PUR

- Un solo portabroca capaz de trabajar tanto EVA como PUR en gránulos
- Alta flexibilidad gracias al sistema de vaciado automático de cola desde abajo
- Ciclo de limpieza del rodillo automático en función de la longitud del panel
- Eje CN para la regulación de la cantidad de cola (opcional)
- Sensor de nivel de cola con mensaje emergente en pantalla en caso de fin de cola



Prefundidor para cola EVA

Solución para responder a todas las necesidades prioritarias de mecanizado:

- Mayor cantidad de cola disponible
- Fácil control del nivel de la cola



Prefusor Top Melt TM20

Nuevo sistema de fusión de la cola de poliuretano desde arriba.

- Uso muy flexible
- Cola PUR bajo pedido en función de la cantidad de cola utilizada
- Sistema hermético para una larga conservación de la cola

MÁXIMA FLEXIBILIDAD Y EFICIENCIA DE MECANIZADO



Prefusor Hybrid Top Melt TM15

Nuevo sistema híbrido para la fusión de la cola "a la carta" desde arriba:

- ✔ Prefusor híbrido para trabajar cola PUR o cola EVA adecuado para todos los requisitos
- ✔ Gran flexibilidad de uso gracias a la posibilidad de utilizar tanto formatos de cola en gránulos como en cartuchos pequeños
- ✔ Sistema hermético para una larga conservación de la cola
- ✔ Procedimientos de mantenimiento rápidos y sencillos que pueden realizarse cómodamente sin necesidad de conocimientos específicos del operador siguiendo los vídeos dedicados al mantenimiento



AIR FORCE SYSTEM

CANTEADO INVISIBLE

**Ningún empalme, ningún hilo de cola,
perfecta armonía con el tablero.**

AirForce System, disponible en las canteadoras Biesse, aprovecha el principio físico de la convección. Gracias a un sistema de aire caliente comprimido, el canto se une perfectamente al tablero, de modo que se garantiza la resistencia al agua y al calor y una excelente calidad de acabado estético que dura a lo largo del tiempo.



MÁXIMA PRECISIÓN DE MECANIZADO

Soluciones tecnológicas exclusivas en este segmento de máquinas para satisfacer las necesidades de productividad y calidad de los fabricantes más exigentes.

Calidad y precisión de corte gracias al retestador para eliminar los sobrantes de canto superior e inferior del tablero. 2 versiones disponibles en función de las necesidades de mecanizado.

IN801

Excelente absorción de las vibraciones gracias al retestador con manipulación sobre doble guía THK.



El grupo IN801 incluye de serie:

- ✔ Sistema de aspiración dinámico que sigue el desplazamiento de las hojas
- ✔ Inclinación automática de las hojas
- ✔ Sistema de copia idóneo para procesar orificios de bisagra





El sistema de copia de persecución garantiza una excelente calidad de acabado incluso en los cantos de alto brillo.

IT70P

Retestador lineal con desplazamiento Stepper. Mecanizado de maderas macizas hasta 12 mm, velocidad hasta 25 m/min.

IT 70 S

Retestador lineal para un acabado perfecto en cualquier tipo de mecanizado, velocidad hasta 20 m/min.



REDUCCIÓN DEL TIEMPO DE PRODUCCIÓN

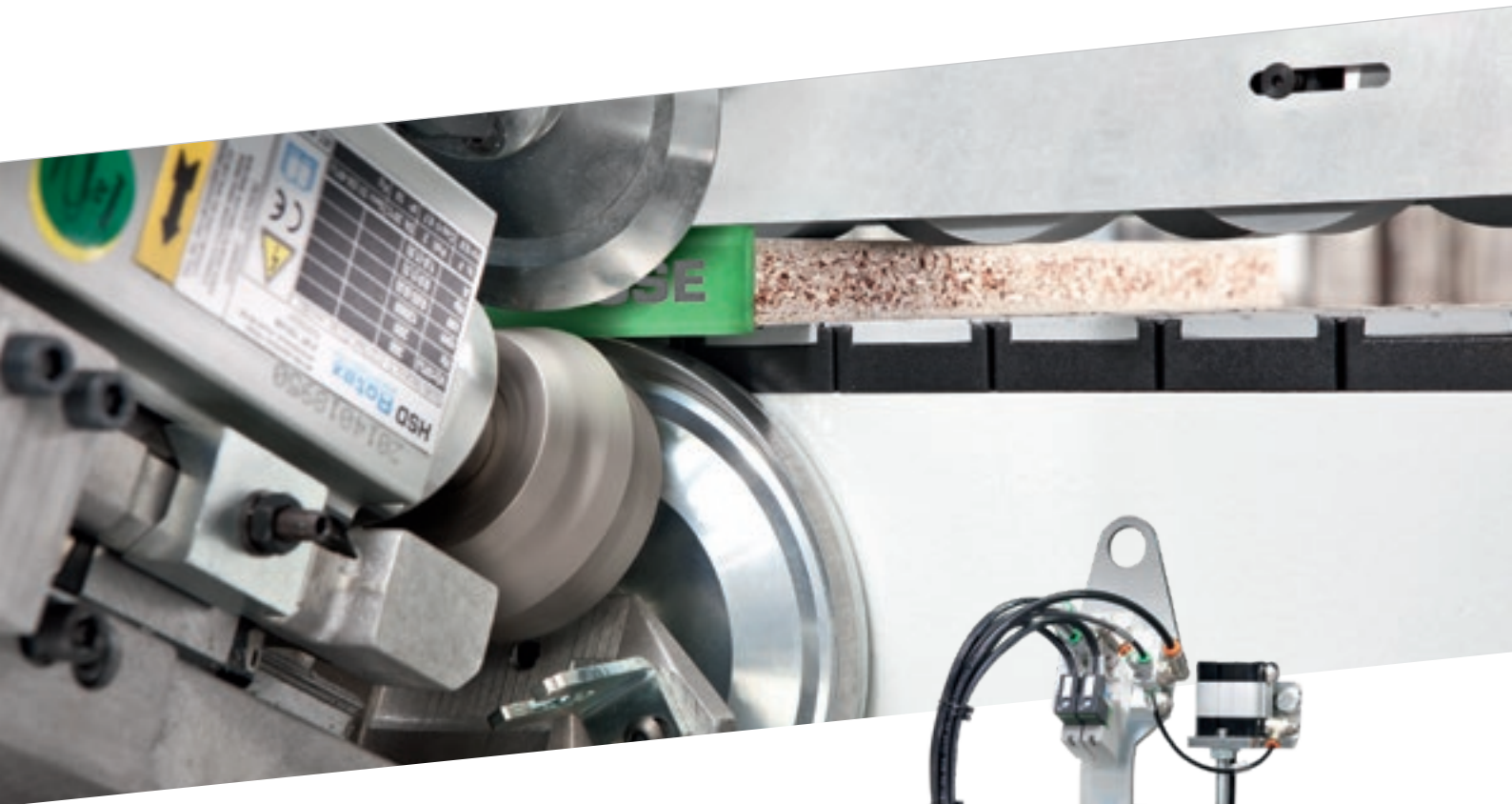

Stream A Smart ofrece soluciones personalizadas que permiten reducir el tiempo de configuración y elaboración.

El Grupo Rebordeador Superpuesto reduce los sobrantes de canto en la parte superior e inferior del tablero. Garantiza el acabado del bloque en una sola pasada.

Duo System es un dispositivo para el cambio automático entre la función de desbaste y acabado.

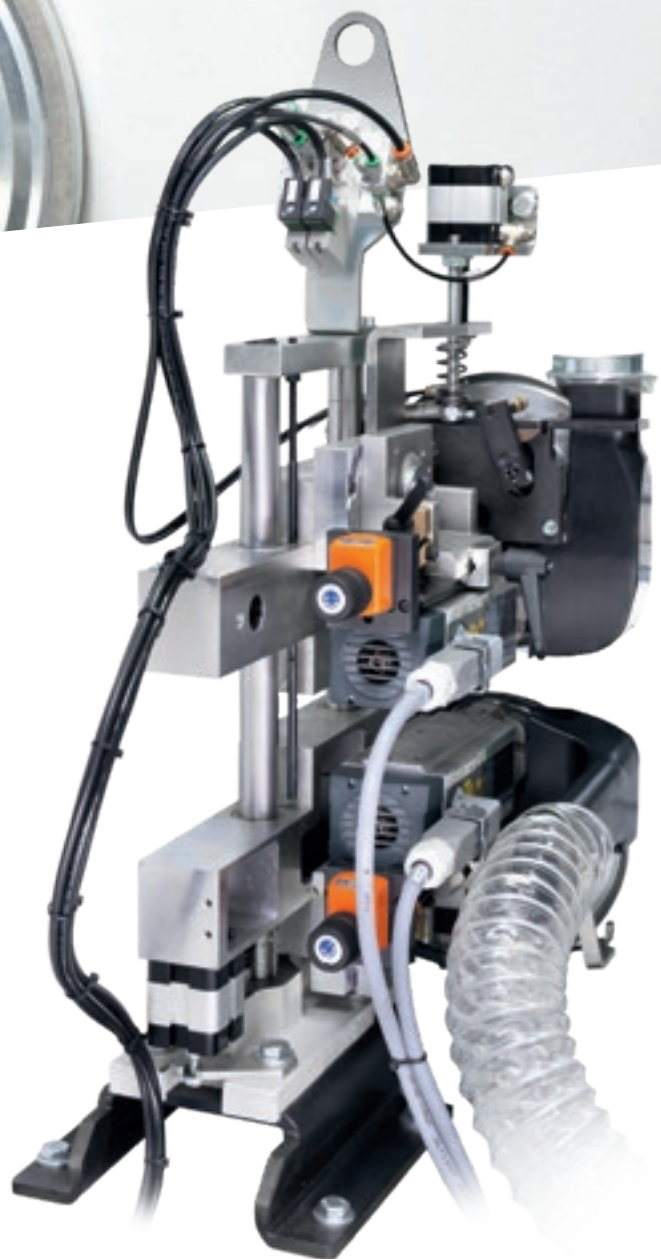
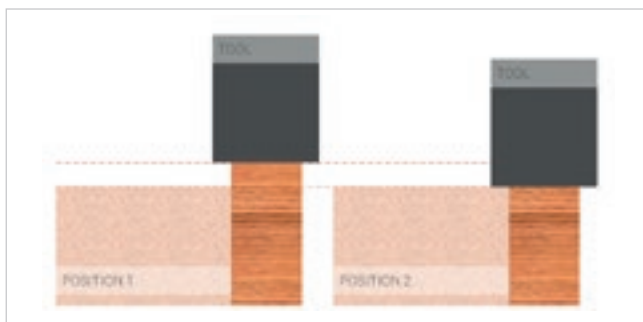

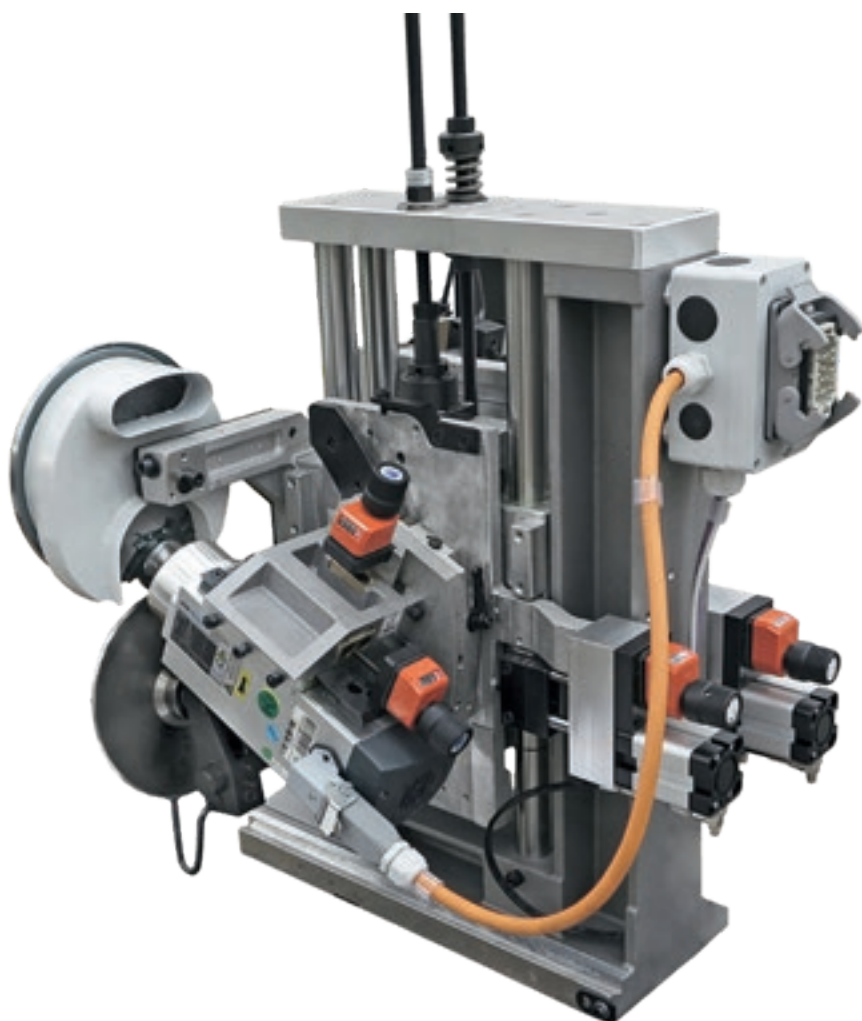

Grupo Espigador para el recorte del canto, dotado de 2 motores de alta frecuencia y copiadores verticales / horizontales con disco giratorio.



RF100

El grupo ideal para una producción estandarizada que requiere la máxima calidad de elaboración.



RF400

Autonomía total del posicionamiento de elaboración. La solución ideal para quienes necesitan una flexibilidad de producción absoluta gracias a una adaptación total de la máquina en función del espesor necesario del canto.

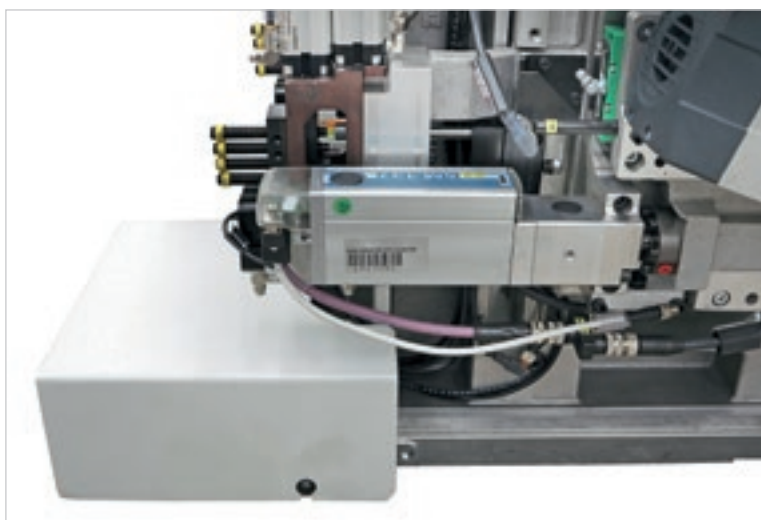

TECNOLOGÍA EXCLUSIVA EN EL MERCADO

Soluciones tecnológicas exclusivas en este segmento de máquinas para satisfacer las necesidades de productividad y flexibilidad de los fabricantes más exigentes.

El **Grupo redondeador** multifunción permite aplicar un acanalado también en las partes superior e inferior del tablero, así como en la cabeza y en la cola.

AR30

Dotado de dos motores para elaboraciones estándar.



AR34NC

Dotado de cuatro motores para trabajar asimismo materiales diferentes como cantos de madera redondeados.



El eje controlado, de serie en ambas versiones del Grupo Redondeador, permite gestionar un sinfín de posicionamientos de elaboración. La máquina se adapta perfectamente a las necesidades de producción.

Q-System

Portabroca patentado por Q-System con cambio de perfil en tiempo real.

TECNOLOGÍA PUNTERA PARA SATISFACER LAS NECESIDADES DE FLEXIBILIDAD Y PRODUCTIVIDAD

AR70 Redondeador electrónico

Realiza el acabado del panel en la cabeza y la cola del mismo.

- ✔ 3 motores brushless para movimientos rápidos y precisos
- ✔ Herramienta de diamante con 5 perfiles para una máxima flexibilidad de mecanizado
- ✔ Calidad de acabado sin precedentes gracias al electromandril de alta frecuencia 18000 rpm con conexión HSK



**Fiabilidad
y rendimiento
sin concesiones.**

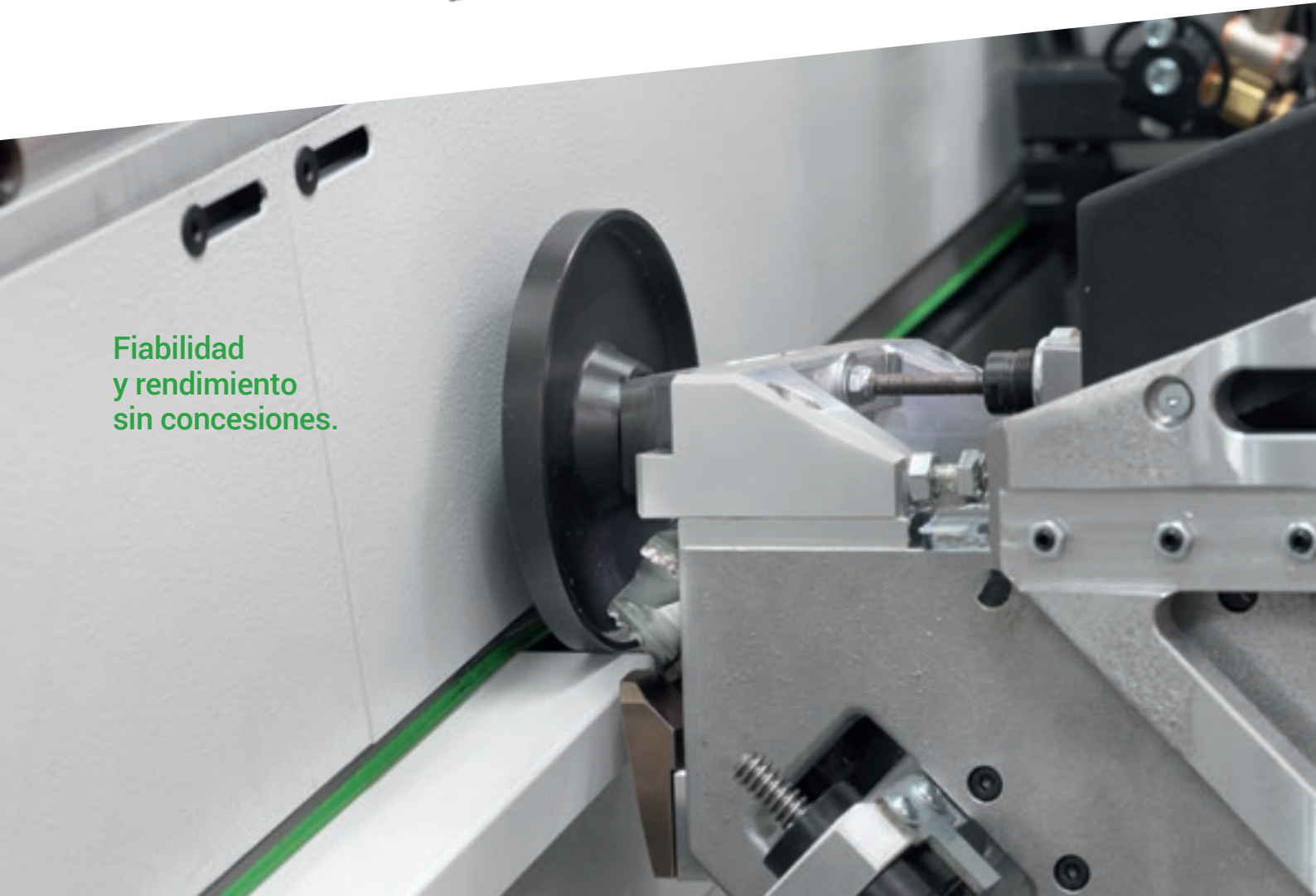

CUIDADO DE LOS DETALLES



El **rascador de cantos** elimina las imperfecciones derivadas de los mecanizados anteriores en la parte superior e inferior del borde.

Los ejes del rascador de cantos garantizan el posicionamiento automático en posiciones infinitas en función del espesor del canto (opcional).

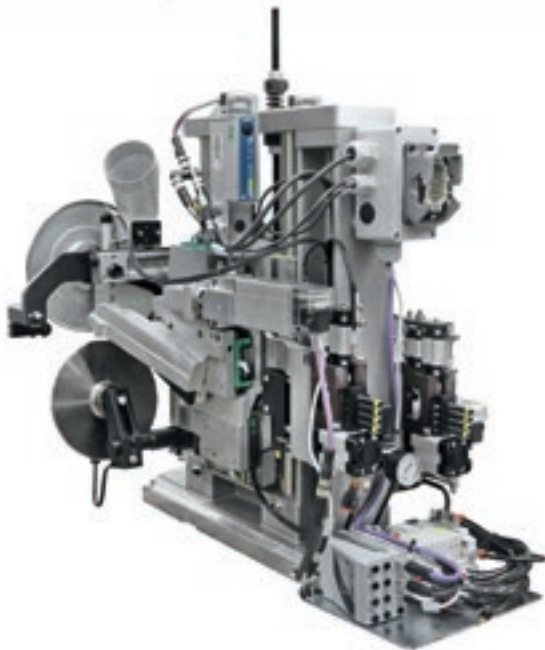

RB400

Posicionamiento en la columna para absorber totalmente cualquier vibración que se produzca en la estructura, con la gestión de 4 perfiles de ejes controlados para obtener un sinfín de posicionamientos.

La unidad fresadora, inclinable de 0 a 90°, permite realizar el ranurado y el fresado en la superficie inferior o lateral del panel.



CARÁCTER DE CALIDAD

Calidad del producto sin precedentes y reducción del tiempo de mecanizado gracias a soluciones tecnológicas creadas para ayudar en el trabajo diario.

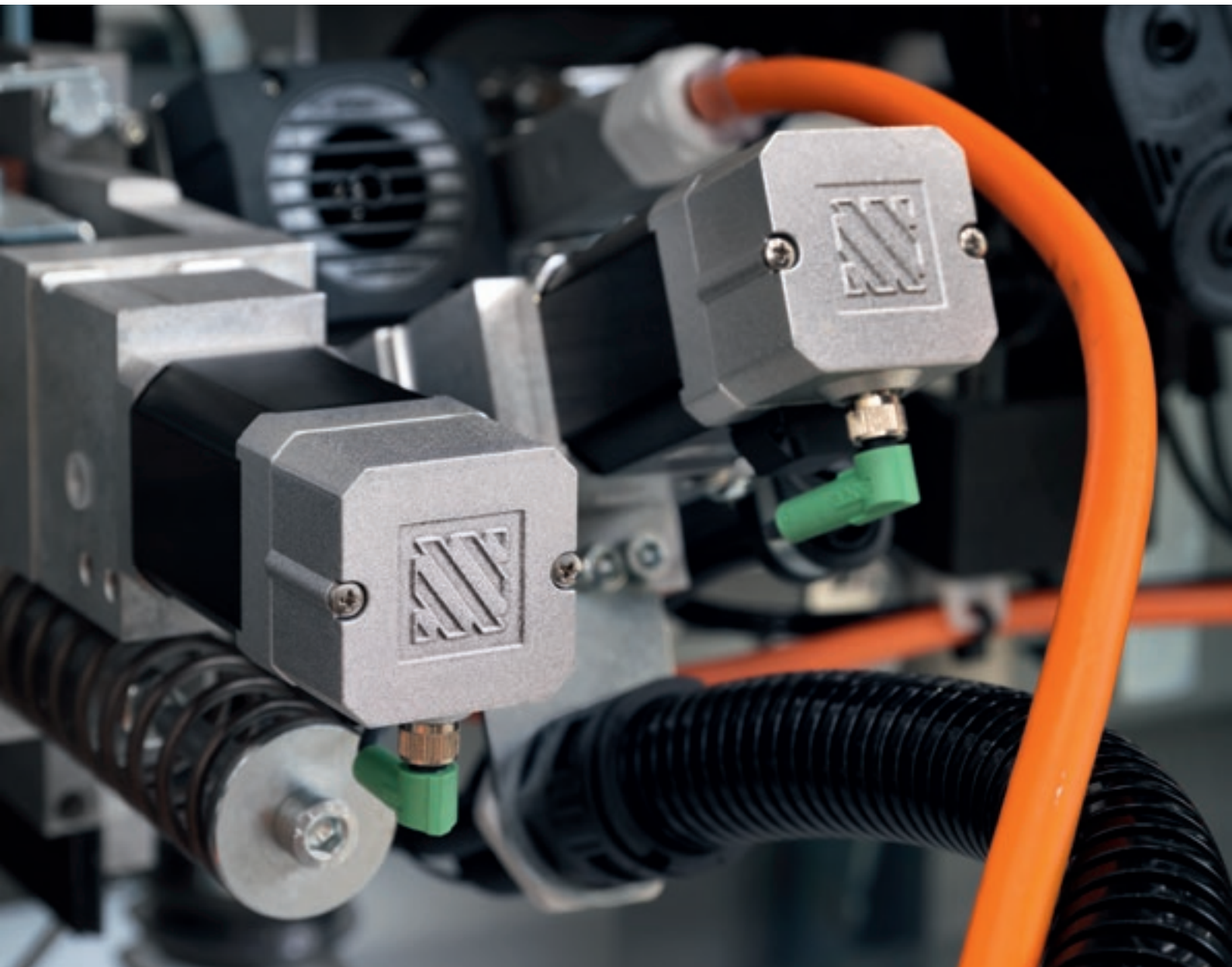

Los ejes automáticos de la unidad de trabajo poseen un sistema de lectura que permite que la máquina sepa en cualquier momento si la configuración es correcta. Están dotados de motores con una tolerancia de colocación de 1/100 mm para permitir la máxima precisión de mecanizado. Las dimensiones reducidas amplían notablemente el rango de aplicación. El tiempo de transición se reduce hasta un 75%.

RESULTADO MÁXIMO DEL PRODUCTO ACABADO

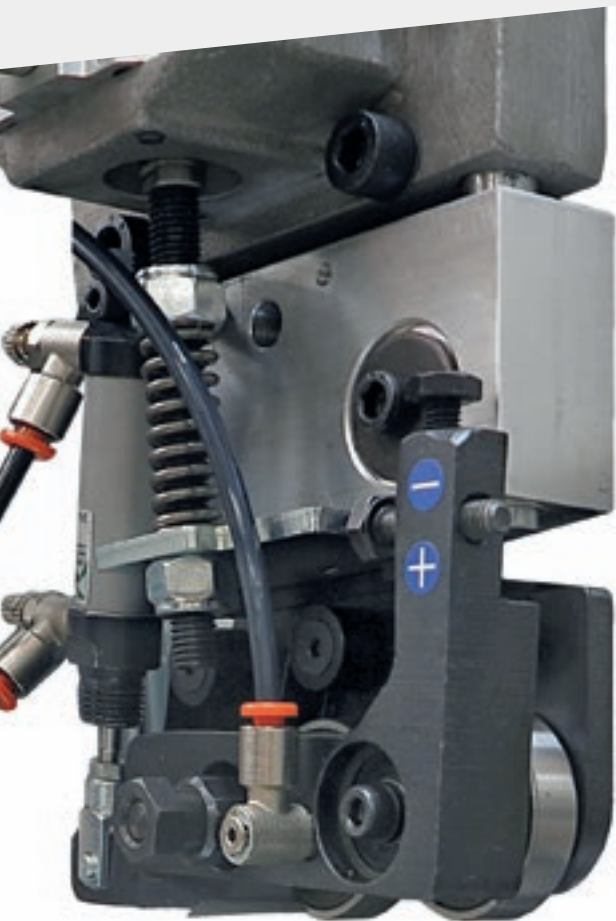

Unidad de cepillos para la limpieza y el pulido del canto y del panel.



Secador para la reactivación del color de los cantos.



Alta calidad incluso con paneles y cantos High Gloss con película de protección.

LA TECNOLOGÍA AL SERVICIO DEL USUARIO



Estadística Avanzada para la monitorización de la productividad:

- ✔ Diversos tipos de graficos disponibles para entender y mejorar las prestaciones de la bordadora
- ✔ Subdivisión de las estadísticas de producción en base al lote o al intervalo temporal
- ✔ Aplicación móvil para estar siempre en contacto con el estado de la máquina

Nuevo control SMART TOUCH 23"

Software SINTRA HD con gráfica moderna e intuitiva para una gestión sencilla de la canteadora. Máxima utilizabilidad gracias a la pantalla de 23" Full HD que garantiza una excelente visibilidad.

- ✔ Fácil gestión y uso del programa
- ✔ Rápido paso un mecanizado y otro
- ✔ Gestión inteligente del idioma



DATOS TÉCNICOS

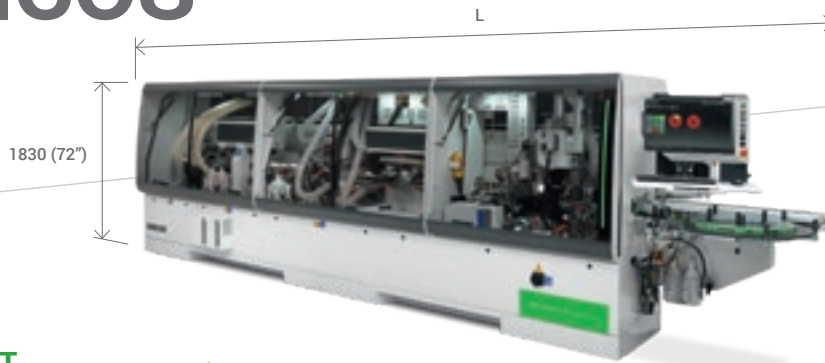

STREAM A SMART

		L
Stream A Smart / 5.0	mm	6450
Stream A Smart / 5.5 A	mm	6950
Stream A Smart / 5.5 B	mm	6950
Stream A Smart / 5.5 C	mm	6950
Stream A Smart / 6.0 A	mm	7450
Stream A Smart / 6.0 B	mm	7450
Stream A Smart / 6.0 C	mm	7450

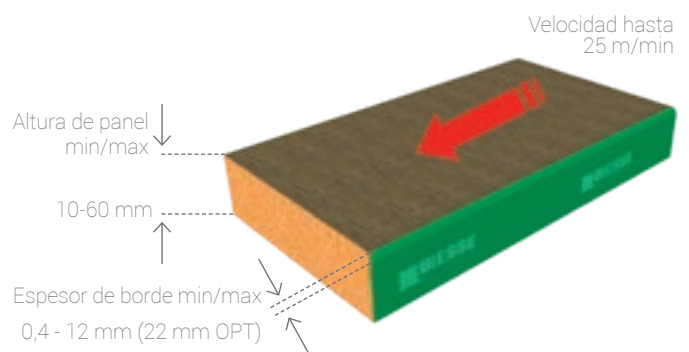

STREAM A SMART 5.0



STREAM A SMART 5.5 A



STREAM A SMART 5.5 B



STREAM A SMART 5.5 C



STREAM A SMART 6.0 A

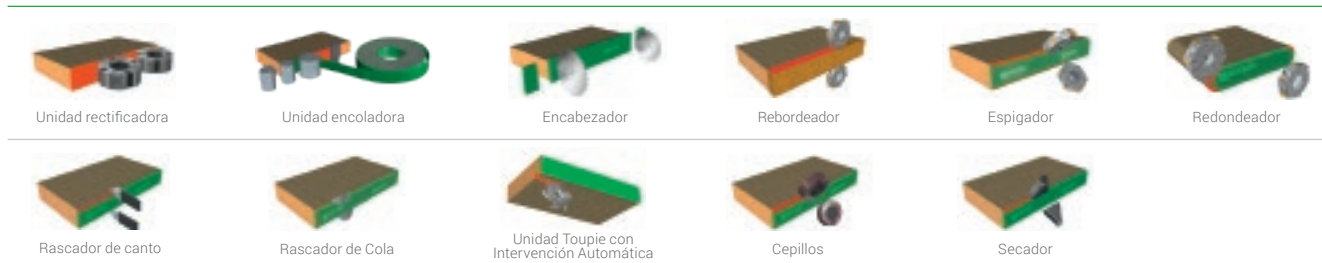

STREAM A SMART 6.0 B



STREAM A SMART 6.0 C



Los datos técnicos y las ilustraciones no son vinculantes. Algunas imágenes pueden reproducir máquinas equipadas con accesorios opcionales. Biesse Spa se reserva el derecho de aportar cualquier modificación sin necesidad de previo aviso.

Nivel de presión sonora superficial ponderado A (L_{pfA}) 81,36 dB (A). Nivel de potencia sonora ponderado A (L_{WA}) 99,94 dB (A). Con dispositivo de encolado AFS: Nivel de presión sonora superficial ponderado A (L_{pfA}) 87,38 dB (A). Nivel de potencia sonora ponderado A (L_{WA}) 105,35 dB (A). Incertidumbre de medición K = 4 dB (A).

La medición se ha realizado de conformidad con la norma UNI EN 18217, UNI EN ISO 3746, UNI EN ISO 11202 y modificaciones siguientes. Los valores de ruido indicados son niveles de emisión y no representan necesariamente niveles operativos seguros. Pese a existir una relación entre los niveles de emisión y los niveles de exposición, ésta no puede utilizarse de modo fiable para establecer la necesidad o no de otras medidas de precaución. Los factores que determinan los niveles de ruido reales a los que está expuesto el personal de operaciones incluyen la duración de la exposición, las características del ambiente de trabajo, otras fuentes de emisión (p. ej. el número de máquinas y otras elaboraciones adyacentes). En cualquier caso, esta información permitirá al usuario de la máquina efectuar una evaluación mejor de los riesgos y de los peligros.

LA ATENCIÓN AL CLIENTE ES NUESTRA FORMA DE SER

SERVICES es una nueva experiencia para nuestros clientes, para ofrecer un nuevo valor que no solo consta de una excelente tecnología sino de una conexión cada vez más directa con la empresa, la profesionalidad de las personas que la componen y la experiencia que la caracteriza.



DIAGNÓSTICO AVANZADO

Canales digitales para la interacción a distancia online 24/7. Siempre listos para intervenir in situ 7/7.



RED MUNDIAL

39 filiales, más de 300 agentes y distribuidores certificados en 120 países y almacenes de piezas de repuesto en América, Europa y Extremo Oriente.



PIEZAS DE REPUESTO DISPONIBLES DE INMEDIATO

Identificación, envío y entrega de piezas de repuesto para cualquier necesidad.



OFERTA DE FORMACIÓN AVANZADA

Numerosos módulos de formación presencial, online y en el aula para lograr un crecimiento personalizado.



SERVICIOS DE VALOR

Una amplia gama de servicios y programas de software para mejorar constantemente los resultados de nuestros clientes.

LA EXCELENCIA EN EL NIVEL DE SERVICIO

+550

TÉCNICOS ALTAMENTE ESPECIALIZADOS ALREDEDOR DEL MUNDO, DISPUESTOS A ATENDER A LOS CLIENTES EN TODAS SUS NECESIDADES

90%

DE CASOS POR PARADA DE MÁQUINA, CON RESPUESTA EN 1 HORA

+100

EXPERTOS EN CONTACTO DIRECTO A DISTANCIA Y TELESERVICIO

92%

DE PEDIDOS DE REPUESTOS POR MÁQUINA PARADA EN 24 HORAS

+50.000

ARTÍCULOS EN STOCK EN EL ALMACÉN DE REPUESTOS

+5.000

VISITAS DE MANTENIMIENTO PREVENTIVO

80%

DE SOLICITUDES DE ASISTENCIA RESUELTAS ONLINE

96%

DE PEDIDOS DE REPUESTOS ENVIADOS ANTES DE LA FECHA PROMETIDA

88%

DE CASOS RESUELTOS CON LA PRIMERA INTERVENCIÓN IN SITU

MADE WITH BIESSSE

MUEBLES DE BAÑO, MAGIA A MEDIDA

“Estamos convencidos de que sólo cuando la tradición y el entusiasmo se unen a la investigación y la tecnología se produce la verdadera excelencia”.

En el cruce de caminos entre Romaña, Umbría y Toscana, en el corazón de Italia, hay una tierra mágica cuya belleza es tan auténtica como legendaria. Esta belleza perdurable - marcada por genuinas habilidades manuales - vive gracias a la mano de obra artesanal, la atención tradicional a los detalles y el arte único que sólo las manos expertas pueden producir realmente. Es el escenario perfecto para BMT Bagni, una empresa de Pesaro especializada en la producción de muebles de baño, una expresión tangible de la esencia mágica que combina la calidad y la estética con materiales y diseños innovadores.

Merli y Tomassini comenzaron originalmente en 1971, produciendo accesorios para muebles, y sólo más tarde decidieron centrarse en los muebles de baño. La decisión tuvo éxito y la empresa exporta ahora a 15 países, una tendencia que sigue creciendo. La empresa inauguró recientemente una nueva planta de casi 10.000 metros cuadrados, para impulsar la producción y combinar la tecnología de vanguardia con altos estándares de calidad y precios competitivos. El mobiliario de BMT Bagni presenta soluciones de recarga y suele estar firmado por prestigiosos diseñadores: “Confiamos en los arquitectos italianos, cuyos diseños son únicos y patentados, para la creación de líneas de productos verdaderamente de diseño”, afirma **Marco Merli**, Jefe de Producto y Director del Departamento Téc-

nico e I+D, por no mencionar hijo de uno de los dos históricos fundadores. Hoy en día, BMT Bagni emplea a 32 personas, con unos ingresos anuales de 3,8 millones de euros en 2016. La empresa suministra los mejores salones de exposición de muebles de baño tanto en Italia como en el extranjero y actúa como proveedor por contrato, proporcionando muebles de baño a medida para casas y empresas. La experiencia histórica y el impulso de la innovación resumen lo que siempre ha sido la visión de BMT Bagni. Como dice Marco: “Estamos convencidos de que sólo cuando la tradición y el entusiasmo se unen a la investigación y la tecnología se produce la verdadera excelencia”.

Combinando forma y función

Desde lo moderno a lo clásico, cada es-

tilo se destaca gracias a la habilidad artesanal perfeccionada a lo largo de los años: Las colecciones de BMT son el ejemplo perfecto de diseños elegantes y vanguardistas que responden a necesidades funcionales. Son la respuesta perfecta a las cambiantes demandas de la vida cotidiana, y una fuente de nuevas conexiones que involucran a los sentidos. "Creemos", explica Marco, "que los muebles de baño son ahora parte integral de un entorno que se ha convertido en el templo del bienestar físico, un lugar en el que confluyen líneas elegantes, iluminación y sensaciones". La modularidad y la personalización son los puntos fuertes de BMT, junto con una amplia gama de acabados, materiales y colores utilizados para personalizar el baño para cada cliente. Son la esencia de lo que Marco llama la estrategia a medida: "Así es como diseñamos y elaboramos el producto para que se ajuste a las necesidades del cliente mientras buscamos la perfección".

Flexibilidad automatizada

El diseño refinado y la alta calidad de los materiales crean un binomio emocionante, materializado en procesos productivos eficientes que garantizan alto rendimiento industrial y cuidado artesa-

nal. «Buscar la mejora constante de los niveles de calidad en toda la producción e innovar continuamente también los procesos de gestión significa trabajar con una amplia gama de materiales, incluso muy distintos entre sí, revalorizando sus características, seleccionando los mejores suministros y utilizando solo componentes de alta calidad», prosigue Marco, orgulloso de mostrar cómo todas las fases del ciclo productivo se realizan en Italia. «Realizamos todos los procesamientos dentro de nuestra planta: desde el corte hasta el escuadrado-canteado del panel, y también la pintura y el montaje final del mueble de baño. La maquinaria Biesse que tenemos permite los procesamientos productivos principales, desde la celda de procesamiento nesting para corte y perforación hasta la canteadora Stream con el retorno de paneles Winner, pasando por la taladradora vertical EKO, a los que se añade la gestión de la manipulación de los paneles entre las máquinas con el almacén automático Winstore». Un parque de máquinas integrado para producir con un lote unitario los pedidos, abandonando la producción por lotes o series. «Esta extrema flexibilidad —continúa Marco— nos permite además tratar las piezas a medida como un elemento estándar: el

supervisor del sistema nos permite organizar el proceso de manera automatizada».

Inversiones de habilitación

Los plazos y la precisión de los procesamientos, combinados con una organización del trabajo más eficaz en el área productiva, establecen auténticas ventajas competitivas respecto a la competencia. Son el fruto de inversiones que Marco considera «necesarias para responder a un mercado que exige plazos y personalizaciones del producto como claves de lectura de un contexto competitivo». Biesse desempeña en esta misión un papel fundamental, e incluso «es a todos los efectos un socio estratégico y no un simple proveedor de maquinaria: hemos elegido a una empresa italiana porque consideramos que puede garantizarnos fiabilidad y servicios superiores a los de los competidores directos extranjeros. La gran proximidad ha sido un factor determinante en la elección, aunque, con la reputación de Biesse, los kilómetros que la separan de un cliente tampoco serían un obstáculo», concluye Marco, que sabe bien que la serenidad que proporciona un baño cómodo e impecable está asociada a la tranquilidad de quien sabe producirlo de manera fiable y segura.

BIESSE ES UN VERDADERO SOCIO ESTRATÉGICO, NO UN SIMPLE PROVEEDOR DE MAQUINARIA.



Marco Merli

Jefe de producto



SOPHIA

MÁS VALOR DE LAS MÁQUINAS

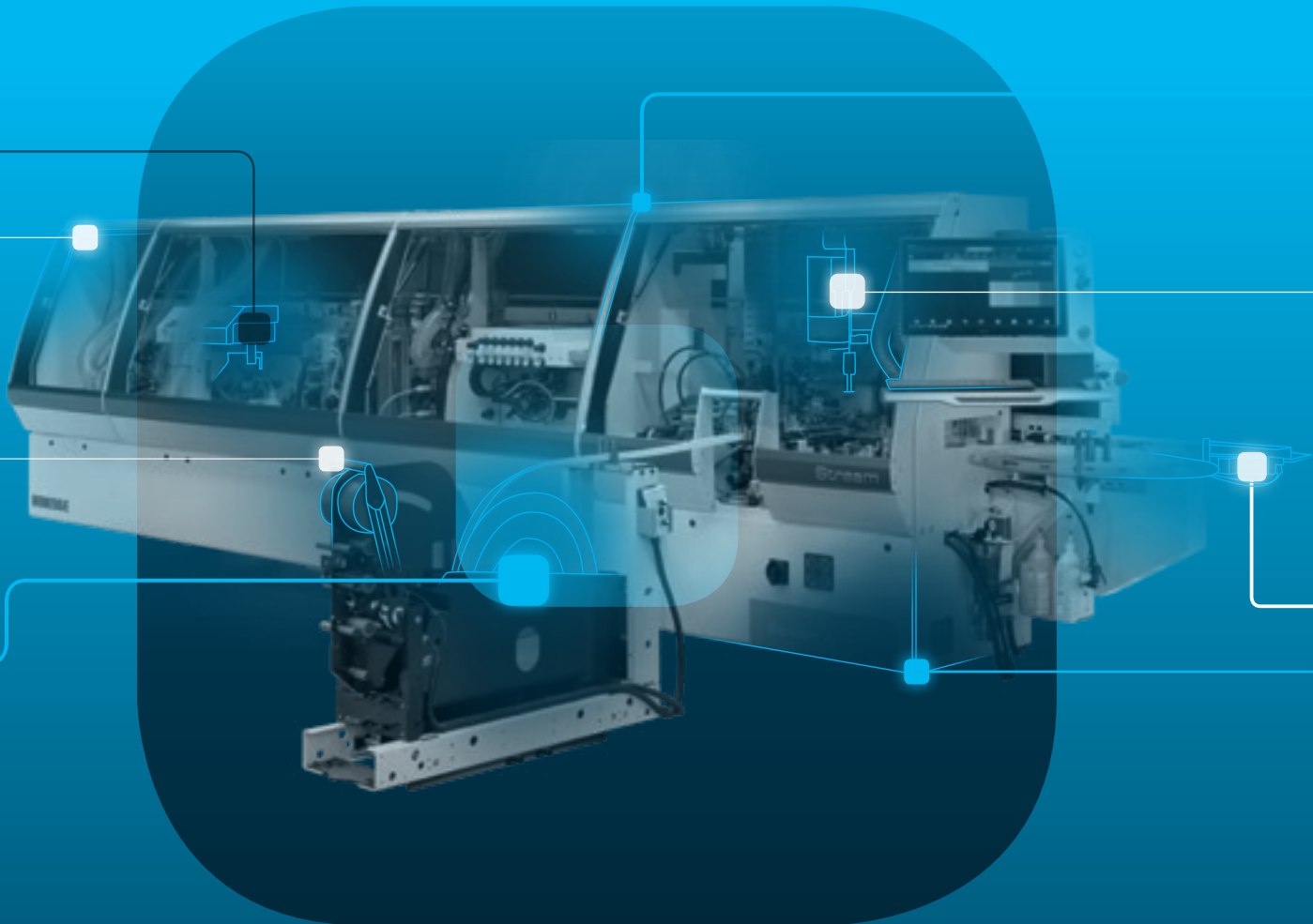

SERVICIOS

PREDICTIVIDAD

ANÁLISIS

La plataforma iot de Biesse que ofrece a sus clientes una amplia gama de servicios para simplificar y racionalizar la gestión del trabajo.

 **BIESSE**

en colaboración con **accenture**

LIVE THE EXPE RIENCE



Tecnologías interconectadas y servicios avanzados que maximizan la eficiencia y la productividad, que generan una nueva experiencia al servicio del cliente.

**VIVA LA EXPERIENCIA DEL GRUPO
BIESSE EN NUESTROS CAMPUS
ALREDEDOR DEL MUNDO**

