

STREAM EAM B

PLAQUEUSES DE CHANTS
MONOLATÉRALES AUTOMATIQUES

 **BIESSE**

50 YEARS

 **BIESSEGROUP**

LE PLACAGE EXEMPLAIRE

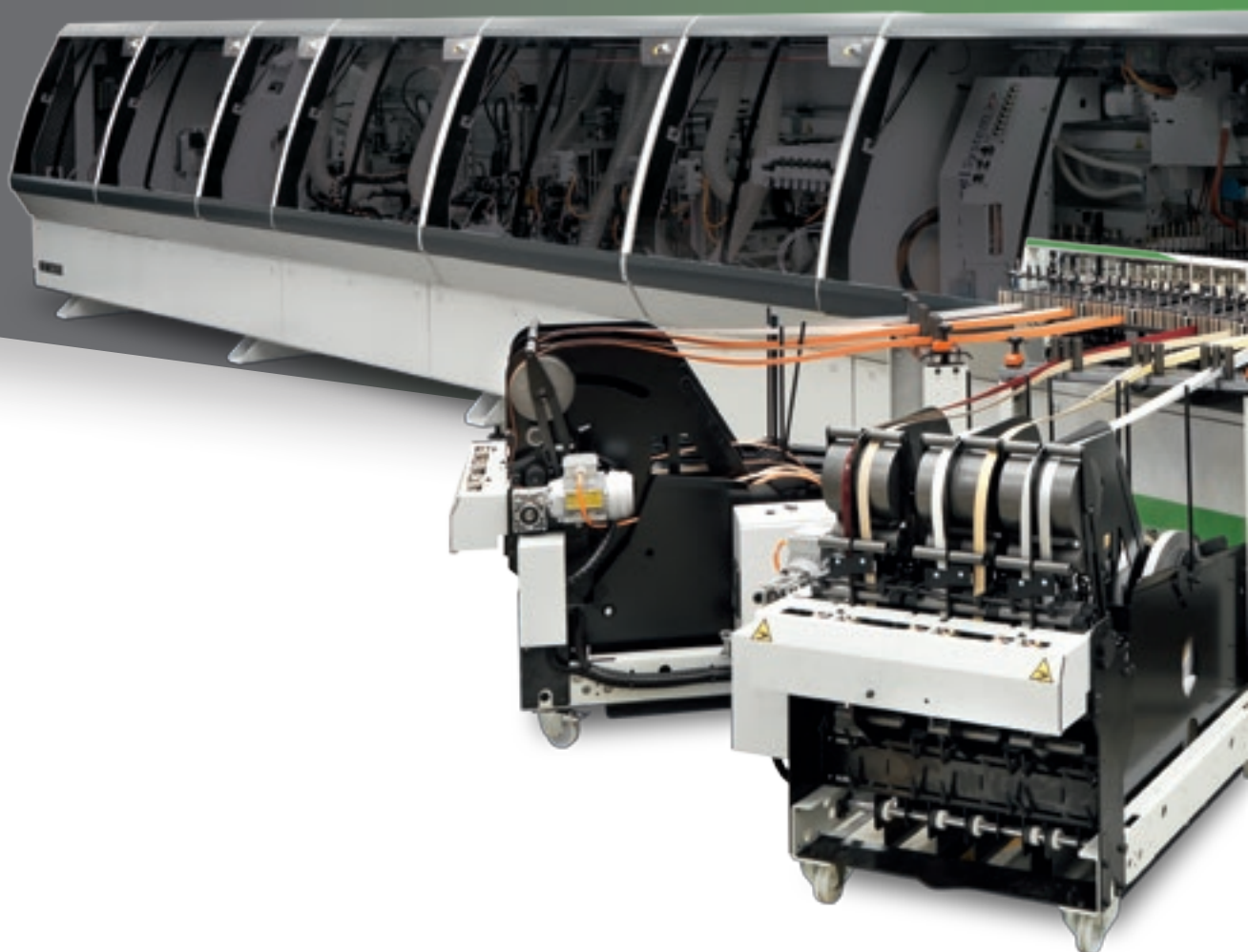

LE MARCHÉ REQUIERT

un changement dans les procédés de production permettant d'**accepter le plus grand nombre de commandes possibles**. tout en maintenant de hauts standards de qualité, la **personnalisation des pièces produites** avec des délais de livraison rapides et fiables et répondant aux exigences des industries les plus automatisées.

BIESSE RÉPOND

par des **solutions technologiques** qui garantissent des performances de haute qualité, constantes dans le temps. **Stream B** est la plaqueuse de chants monolatérale qui répond parfaitement aux besoins de haute production des grandes entreprises. Elle est en mesure de fonctionner en 3/8, 7 jours sur 7, et offre des possibilités infinies de personnalisation du produit en fonction des exigences de production.



STREAM B

- ✔ TECHNOLOGIE FIABLE
- ✔ INTÉGRATION PARFAITE
DANS LES FLUX D'ENTREPRISE
- ✔ TENUE DU CHANT MAXIMALE
- ✔ PRÉCISION DU FAÇONNAGE
- ✔ ATTENTION RÉSERVÉE AUX DÉTAILS

CONFIGURABLE POUR TOUT TYPE DE FAÇONNAGE

Stream B peut être configurée sur mesure selon les besoins du client en offrant une infinité de possibilités.

Préparation
du panneau



Groupe
de rectification



Encollage
du chant

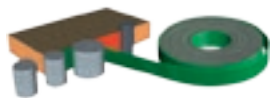

Groupe
de collage



Usinage
du chant



Groupe de coupe
en bout

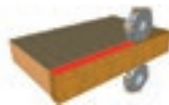

Groupe d'affleurage
superposé

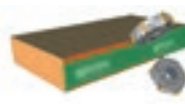

Groupe de
chanfreinage

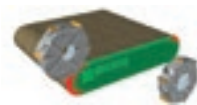

Groupe
arrondisseur



Usinage
du panneau

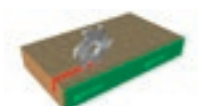

Groupe
de fraisage



Finition
du chant

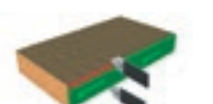

Groupe racleur
de chant

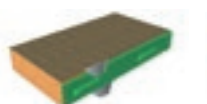

Groupe racleur
de colle



Brosses

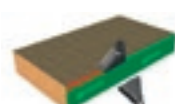

Séchoir

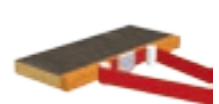

Groupe
de polissage



TECHNOLOGIE FIABLE

La structure de la machine est extrêmement robuste et rigide, dimensionnée avec les outils de calcul et de conception les plus modernes.



Biesse ne monte de série sur toutes les machines que des **électrobroches ROTAX**, exclusivement construites pour Biesse par HSD, leader mondial dans ce secteur, qui garantissent une puissance élevée, des dimensions compactes et de très hauts standards de finition.



Le **Bâti monolithique** confère une grande stabilité et permet à la machine de travailler 24h/24, 7 jours par semaine, tout en maintenant un haut niveau de qualité.

Le **Presseur à courroie**, de série dans la Stream B, permet le passage du panneau sur la chenille afin de garantir une pression uniforme idéale même pour les revêtements les plus délicats.



Stream B permet de personnaliser également la structure de la machine pour garantir un rendement maximal de façonnage grâce à toute une série d'options qui augmentent ses performances.

Les **Roues de premier passage** permettent d'obtenir un alignement parfait du panneau sur le passage longitudinal à travers la pression constante des 3 roues en caoutchouc.

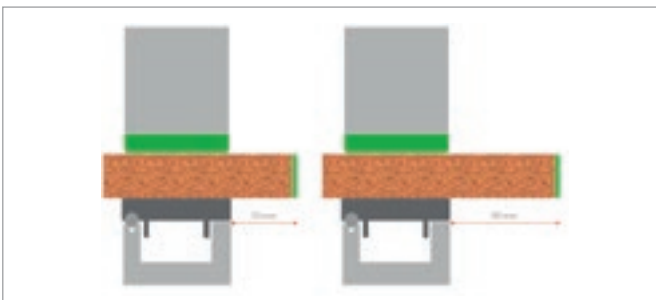

Chaîne d'actionnement industrielle.



Les **Plans mobiles** permettent d'effectuer des façonnages qui seraient autrement impossibles avec d'autres machines aux lignes de travail fixes. L'une des applications les plus diffuses est la création de canaux de plus de 35 mm de profondeur.



L'**introduceur en équerre** est un dispositif qui garantit l'introduction parfaite dans la machine de panneaux longs et étroits pour le façonnage transversal.

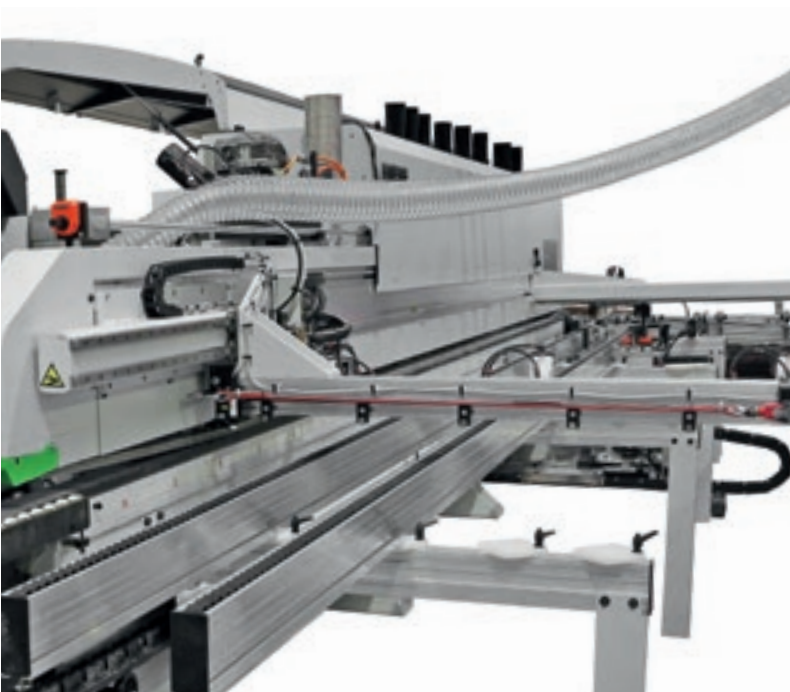

INTÉGRATION PARFAITE DANS LES FLUX DE PRODUCTION

Biesse est à même de fournir de multiples solutions intégrées en fonction des exigences spécifiques de productivité, d'automatisation et d'espaces disponibles.

L'Introduceur Foster est un chargeur automatique qui assure une introduction correcte dans la machine dans le passage transversal de panneaux de toutes dimensions.



Le **Support de pièces en parallélogramme** est un support latéral prolongé qui permet d'effectuer des façonnages de panneaux de grandes dimensions.

CONCEPTION DE LIGNES INTÉGRÉES DE PLUS DE 100 MÈTRES DE LONG



BiesseSystems offre un service complet de conseil et de réalisation de projets aux entreprises qui souhaitent adopter des solutions technologiques intégrées pour leurs processus de production.

Une équipe spécialisée, capable d'interpréter et d'anticiper les exigences des entreprises, supporte le client à partir de l'idée jusqu'à la réalisation complète de l'installation.

PLUS DE 1000 INSTALLATIONS VENDUES DANS LE MONDE.

LE PLACAGE ÉCOLOGIQUE



**STREAM B DISPOSE D'UNE OPTION
POUR L'ÉCONOMIE D'ÉNERGIE QUI OPTIMISE
LA CONSOMMATION D'ASPIRATION
ET D'ÉLECTRICITÉ.**

SURFACE DE COLLAGE PARFAITE



Le **Groupe de rectification RT20 à 2 moteurs** à intervention automatique garantit une base parfaite pour le collage. La nouvelle optimisation du système d'aspiration assure une propreté totale.

Le **Groupe de rectification RT30 à 2 moteurs** à intervention automatique garantit une base parfaite pour le collage. Grâce à son double système de copiage, il permet de façonner le profil de panneau sans perdre l'équerre.



TENUE DU CHANT MAXIMALE

Solutions technologiques créées pour garantir
des standards de haute qualité.

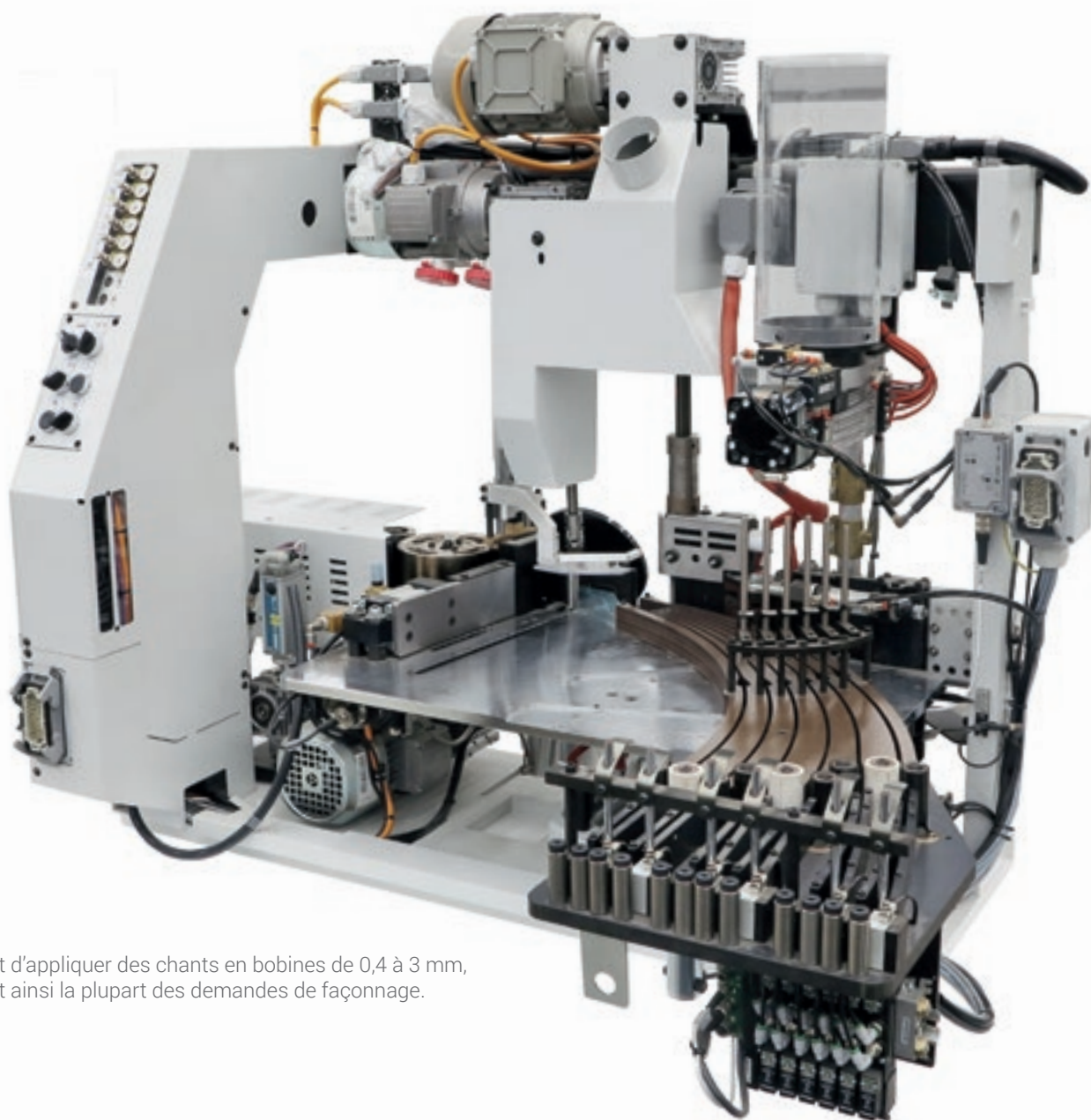

SP10

Il permet d'appliquer des chants en bobines de 0,4 à 3 mm, couvrant ainsi la plupart des demandes de façonnage.

Groupe de collage pour l'application automatique de chants en bobines et en bandes de 0,4 à 20 mm. Il est fourni de série avec un actionnement dédié sur le rouleau encolleur, le rouleau de chargement du chant, le rouleau de pression.

SP20

Groupe spécifique pour façonner le bois massif caractérisé par un chant allant jusqu'à 20 mm d'épaisseur, en bandes et en bobines.

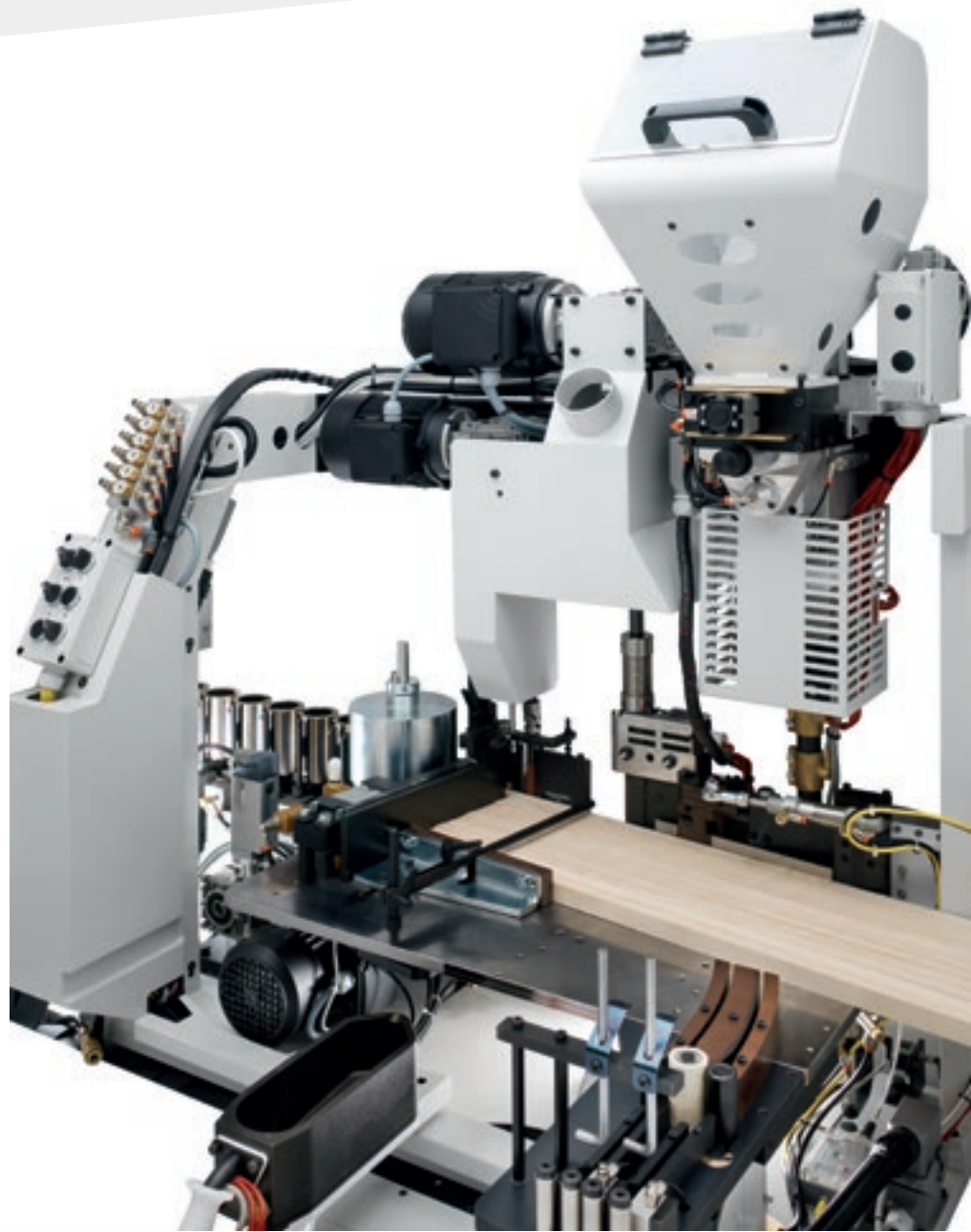
**SP30**

La solution idéale pour les façonnages nécessitant une grande vitesse et des temps de configuration rapides.

BEAUCOUP DE SOLUTIONS POUR UNE GESTION OPTIMALE DE LA COLLE

High Melt est le système de recyclage continu de la colle breveté par Biesse, qui préserve la propreté de la machine sans brûler la colle.

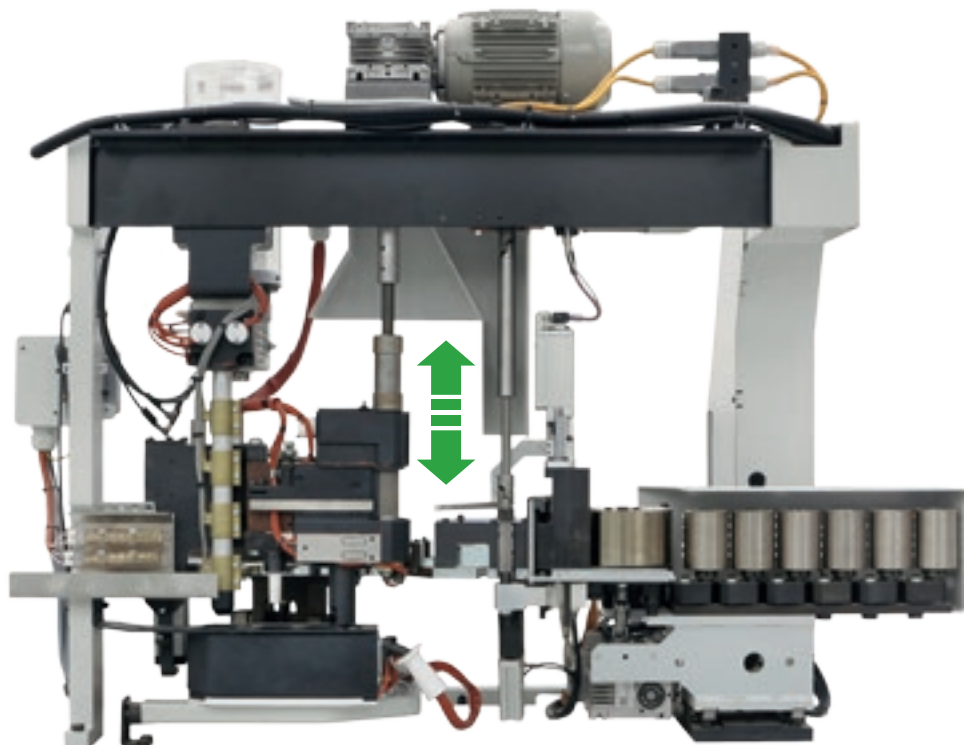
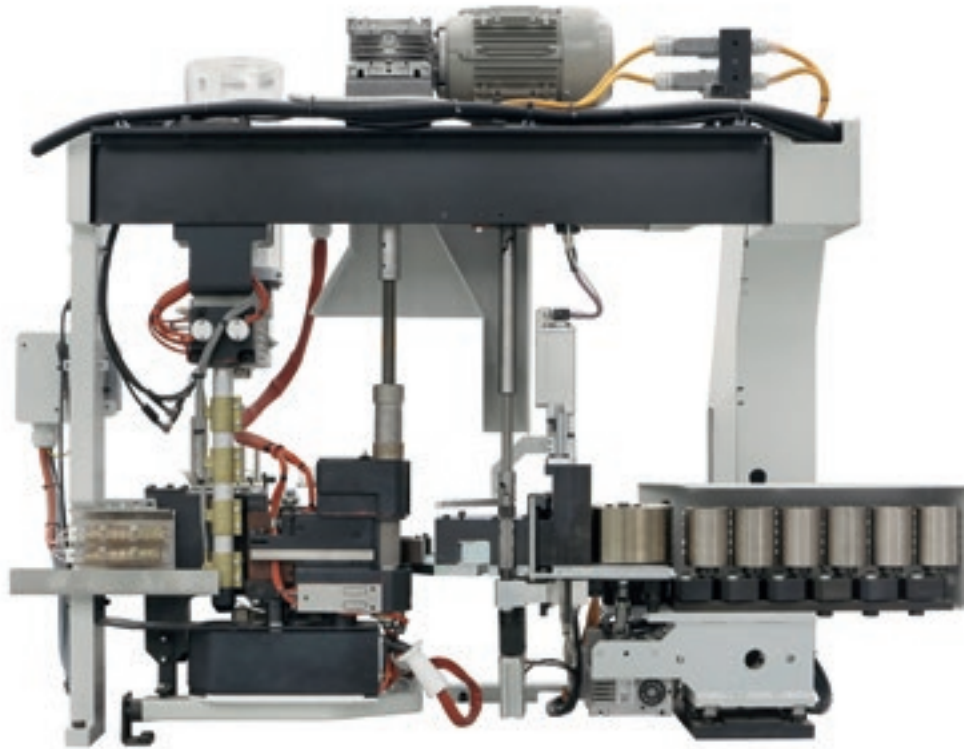

Magasin pour la gestion multiple des chants. Grâce à un magasin en mesure d'accueillir une combinaison élevée de chants, ce groupe assure une flexibilité sans précédent.



Station d'entretien des embouts de collage :

- ✔ Accessibilité pour effectuer l'entretien des embouts
- ✔ Gestion dédiée de la température en fonction du type de colle EVA / PUR
- ✔ Moteur dédié du rouleau encolleur



gPod, dispositif Biesse pour colle polyuréthane avec système «PUR on demand» pour la fusion en temps réel de la quantité exacte de colle requise.

Le **Préfuseur Eva** est un récipient de colle en granulés qui garantit, grâce à sa grande capacité, une continuité prolongée de façonnage de la machine en toute autonomie.



Préfuseur Nordson pour des exigences de production élevées, un système exclusif à injection directe pour les façonnages non-stop à hautes consommations et à vitesses soutenues.

BIESSE OFFRE DES SOLUTIONS SPÉCIFIQUES POUR L'UTILISATION DES COLLES POLYURÉTHANES RÉSISTANTES À LA CHALEUR, À L'HUMIDITÉ ET À L'EAU.

AIR FORCE SYSTEM

PLACAGE INVISIBLE

Aucun joint, aucun fil de colle, parfaite harmonie de fusion avec le panneau.

Air Force System, disponible sur les plaqueuses de chants Biesse, exploite le principe physique de la convection. Grâce à un système à air chaud comprimé, le chant se soude parfaitement au panneau en garantissant une résistance à l'eau et à la chaleur ainsi qu'une excellente qualité de finition esthétique qui dure dans le temps.



POUR D'EXCELLENTE EXÉCUTIONS

Des solutions spécifiques développées pour préparer le panneau aux phases suivantes d'usinage pour garantir une précision maximale d'exécution.



IT90P, groupe de coupe en bout linéaire à moteur pas-à-pas pour vitesse accrue, permettant d'opérer jusqu'à 30 m/min.



QUALITÉ ET PRÉCISION DE COUPE GRÂCE AU GROUPE DE COUPE EN BOUT QUI PERMET D'ÉLIMINER L'EXCÉDENT DU CHANT EN TÊTE ET QUEUE DU PANNEAU. DE NOMBREUSES SOLUTIONS DISPONIBLES EN FONCTION DES EXIGENCES DE FAÇONNAGE.



IT90X, groupe de coupe en bout linéaire avec moteur Brushless pour grande vitesse, permettant d'usiner jusqu'à 42 m/min.

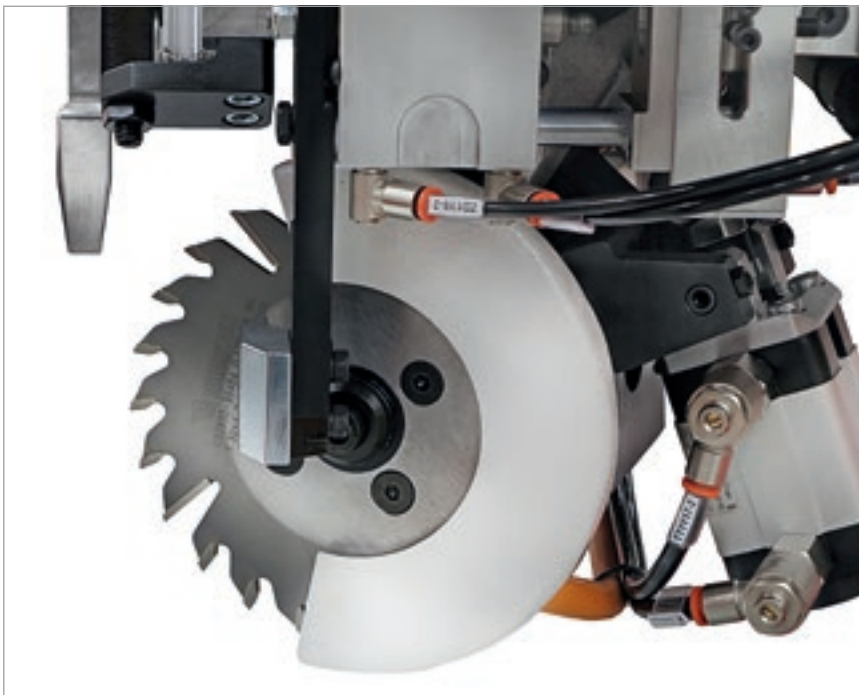

Le système de copiage par pointage garantit une parfaite qualité de finition, même sur les chants high gloss avec pellicule.

RÉDUCTION DES DÉLAIS DE PRODUCTION

Stream B offre des solutions personnalisées qui permettent de réduire les temps de paramétrage et de façonnage.

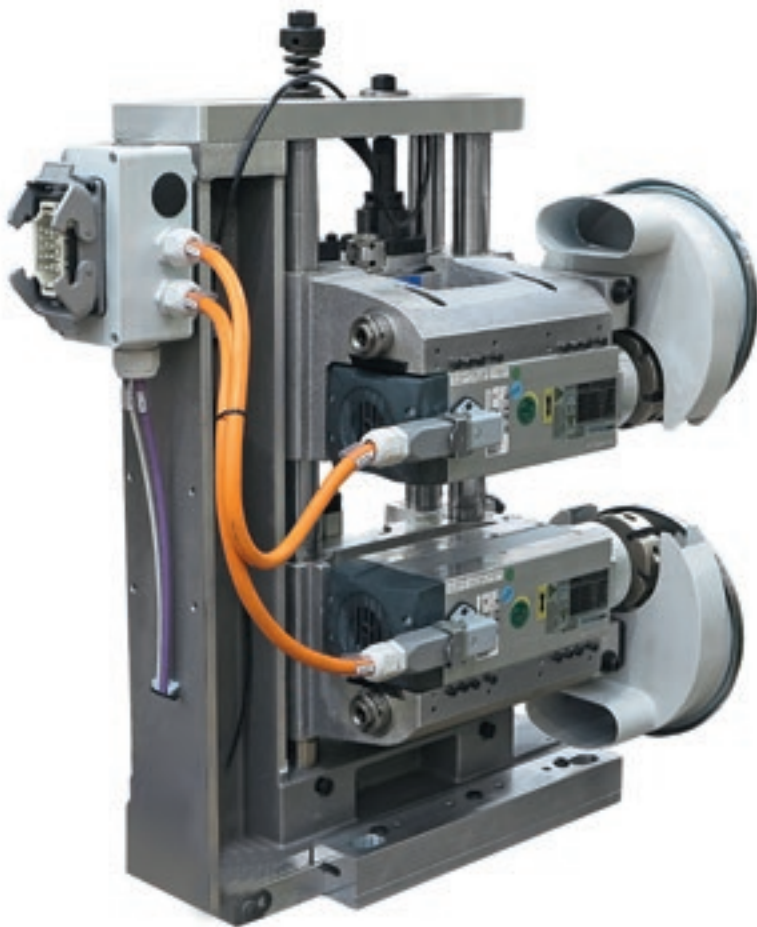

Le **Groupe d'affleurage superposé** réduit la partie excédentaire du chant dans la partie supérieure et inférieure du panneau. Il garantit également la finition du bois massif en un seul passage.



Duo System est un dispositif pour le changement automatique entre la fonction de corroyage et celle de finition.



Groupe de chanfreinage pour l'affleurage du chant, équipé de 2 moteurs à haute fréquence et de copieurs verticaux et frontaux à disque rotatif.



RF40

Complète autonomie du positionnement de façonnage. La solution idéale pour ceux qui exigent une totale flexibilité de façonnage grâce à une adaptation complète de la machine en fonction de l'épaisseur du chant demandé.



Nouveau RF50

Qualité maximale grâce aux moteurs à haute fréquence de 24 000 tr/min et aux fraises diamantées.

Les 7 axes à commande numérique permettent d'adapter la position de l'outil en fonction des moindres variations du chant et du panneau.

ATTENTION RÉSERVÉE AUX DÉTAILS

Solutions créées pour répondre aux besoins de productivité et de flexibilité des producteurs les plus exigeants.



Le **groupe d'arrondissement** multifonction permet d'appliquer un rayonnage non seulement dans la partie supérieure et inférieure du panneau mais aussi sur la tête et la queue.



AR30NC
Arrondisseur à 2 moteurs à pointage pneumatique.



AR34NC
Équipé de quatre moteurs pour façonner également des matériaux différents comme des chants en bois arrondis.

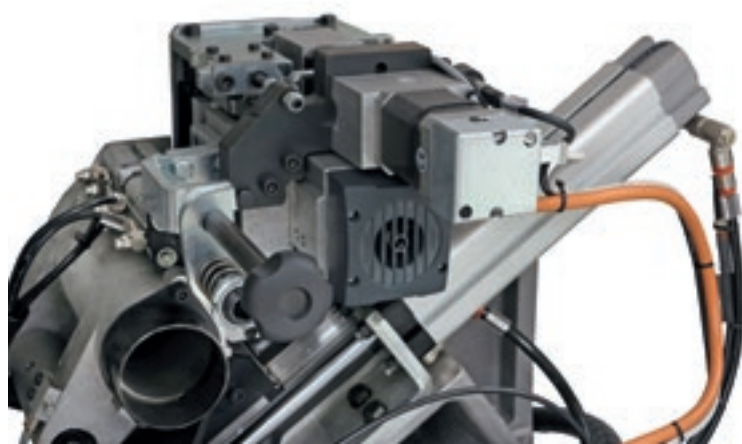

L'axe contrôlé, de série sur les deux versions du groupe arrondisseur, permet de gérer une multitude de positionnements de façonnage. La machine s'adapte parfaitement aux exigences de production.

AR80

Arrondisseur à 2 moteurs à actionnement Brushless pour les grandes vitesses de façonnage ainsi qu'une qualité et une précision optimales.

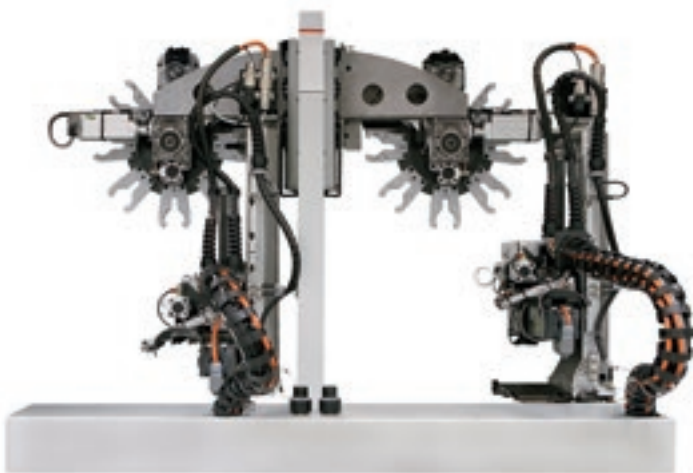
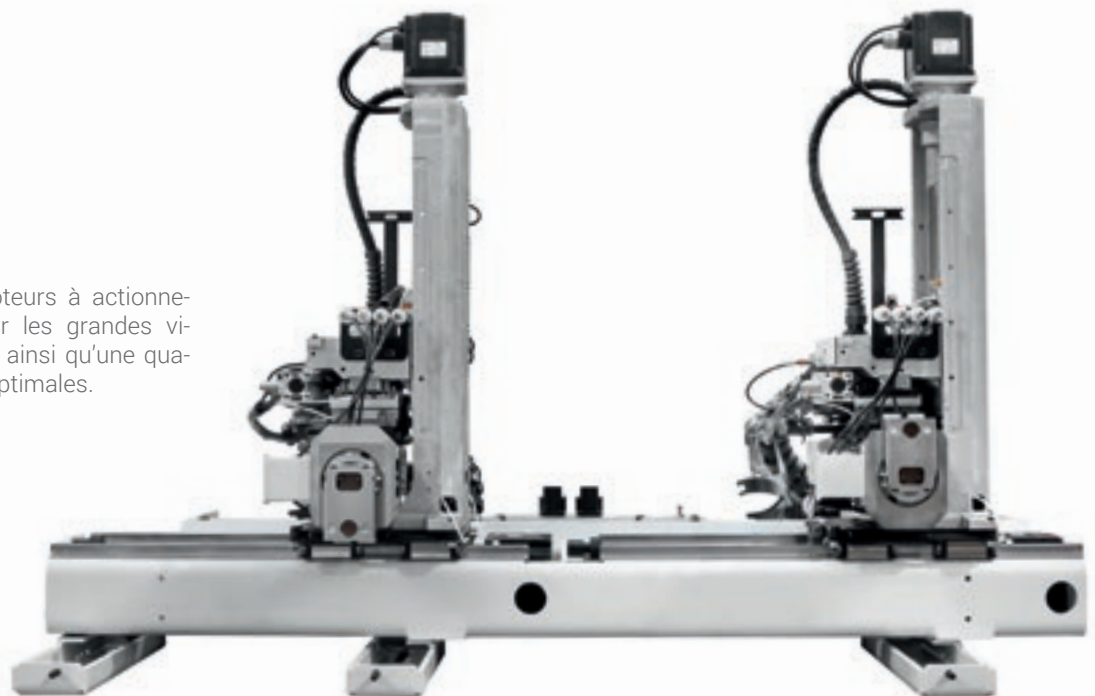

Magasin changeur d'outils

Réduction des temps de cycle grâce au changement d'outil automatique pour le façonnage de chants de différentes épaisseurs.

Q-System

Embout breveté Q-System avec changement de profil en temps réel.

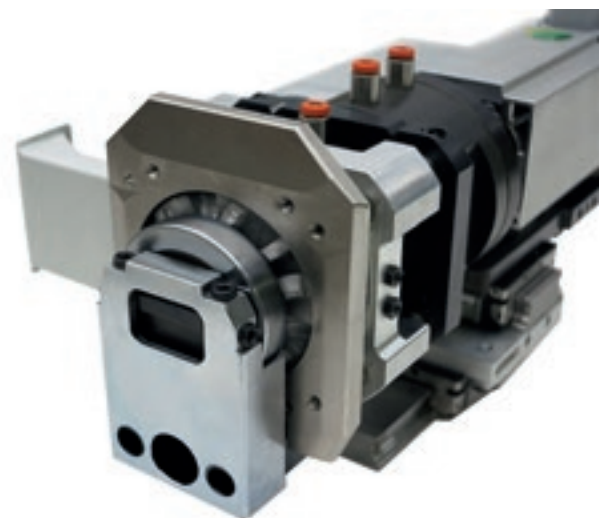

EDGE BAND ING LINE

LE PLACAGE CONSTANT 24/7

Aucun compromis entre la qualité et la productivité,
pour un placage caractérisé par une excellence constante.

Stream B est une plaqueuse de chants qui peut être insérée dans un contexte de ligne. Sa configurabilité extrême et sa personnalisation maximale en font un produit exemplaire où se concentre la plus haute ingénierie Biesse. Stream B peut être équipée pour façonner avec un flux de droite à gauche ou de gauche à droite. La productivité du Stream B en ligne de chargement et déchargement est nettement plus élevée par rapport à une solution autonome aussi bien en termes de qualité que de performance. Stream B représente la solution idéale pour s'élever, du point de vue technologique, à une industrie 4.0.



PRODUITS DE HAUTE QUALITÉ

Solutions technologiques conçues
pour le finissage parfait de tout type
de façonnage.

Unité de façonnage compacte avec
gestion de 2 profils à positionnements
pneumatiques.

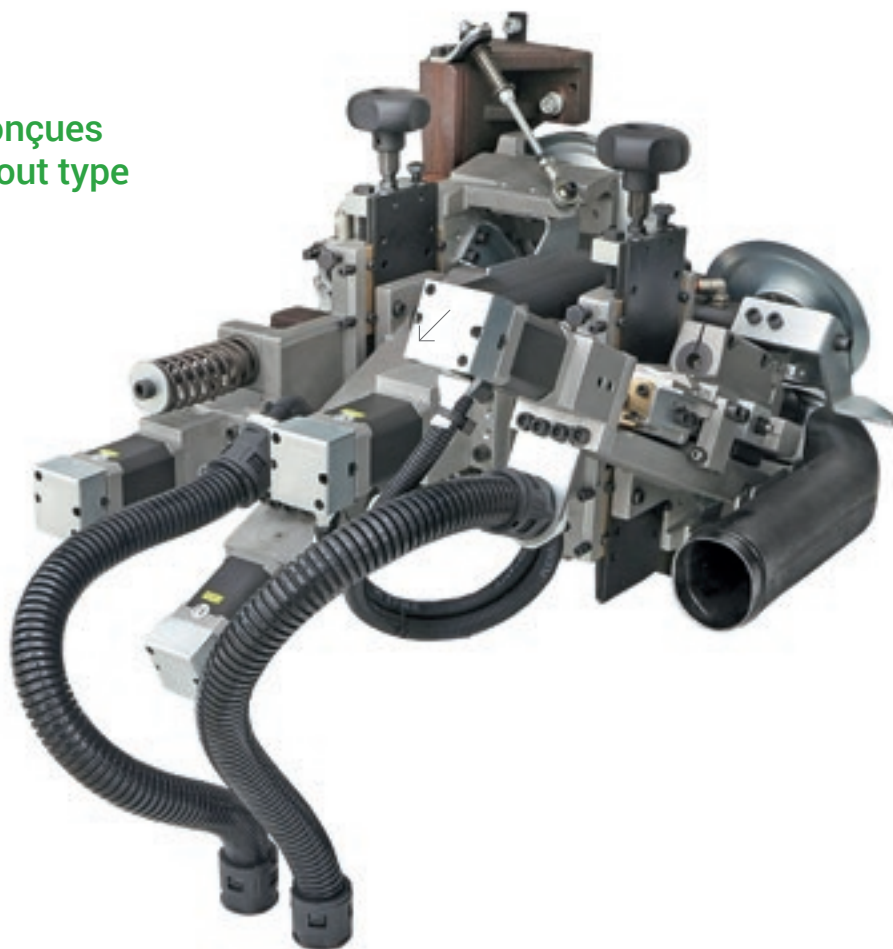

Les axes sur le groupe racleur de
chant assurent le positionnement au-
tomatique sur une infinité de positions
en fonction de l'épaisseur du chant.

**LE GROUPE RACLEUR DE CHANT
ÉLIMINE LES IMPERFECTIONS
DÉRIVANT DES FAÇONNAGES
PRÉCÉDENTS SUR LA PARTIE
SUPÉRIEURE ET INFÉRIEURE
DU CHANT.**

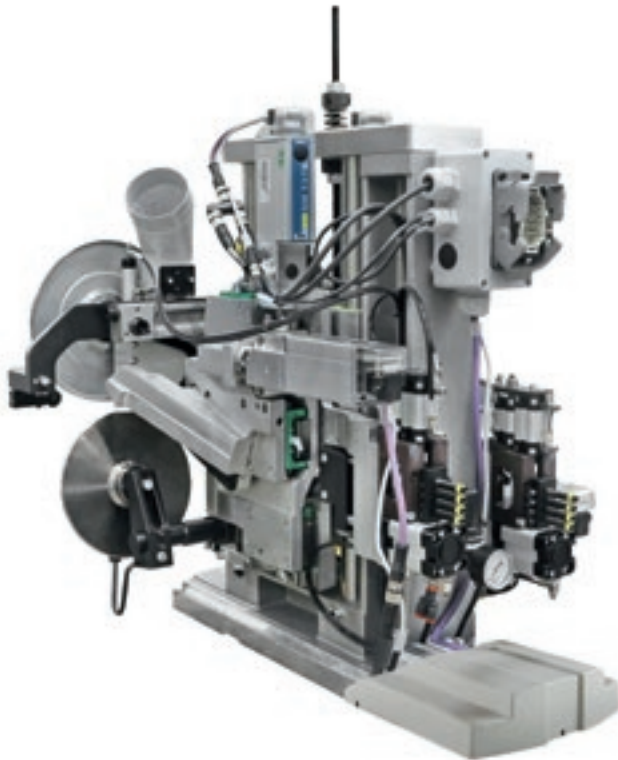
**RB40**

Positionné sur la colonne pour une absorption totale de toutes les vibrations générées sur la structure, avec la gestion multiple de profils à axes contrôlés pour de très nombreux positionnements.

**Kit Pro-Nesting**

Solution idéale pour le placage de panneaux pré-perçés.

**Nouveau RB50**

Flexibilité maximale grâce à la présence d'un seul outil permettant de façonner jusqu'à cinq profils différents.

Les 7 axes à commande numérique permettent d'adapter la position de l'outil en fonction des moindres variations du chant et du panneau.

UNE INFINITÉ DE FAÇONNAGES POSSIBLES

La technologie Stream B permet de réaliser des façonnages complexes, en garantissant qualité, précision et grande fiabilité dans le temps.

FB30

Groupe à mouvement et de positionnement du groupe manuel avec une rotation de 0 à 90 degrés.

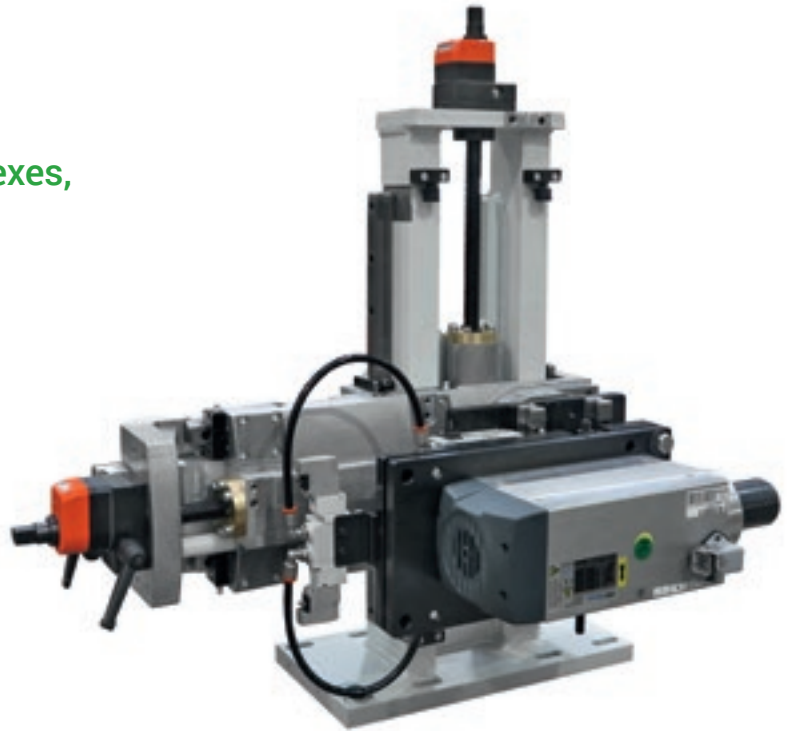

EB32

Équipé d'un double chariot pour exécuter simultanément une rainure sur la paroi inférieure et frontale du panneau.



LE GROUPE DE FRAISAGE PERMET DE RÉALISER LE RAINURAGE ET LE FRAISAGE SUR LA SURFACE INFÉRIEURE, SUPÉRIEURE ET FRONTALE DU PANNEAU.



EB42

Flexibilité maximale grâce à la double électrobroche et à la gestion du positionnement complètement à axes contrôlés.

Le moteur peut être remplacé par l'**électrobroche** pour un changement rapide de la lame.

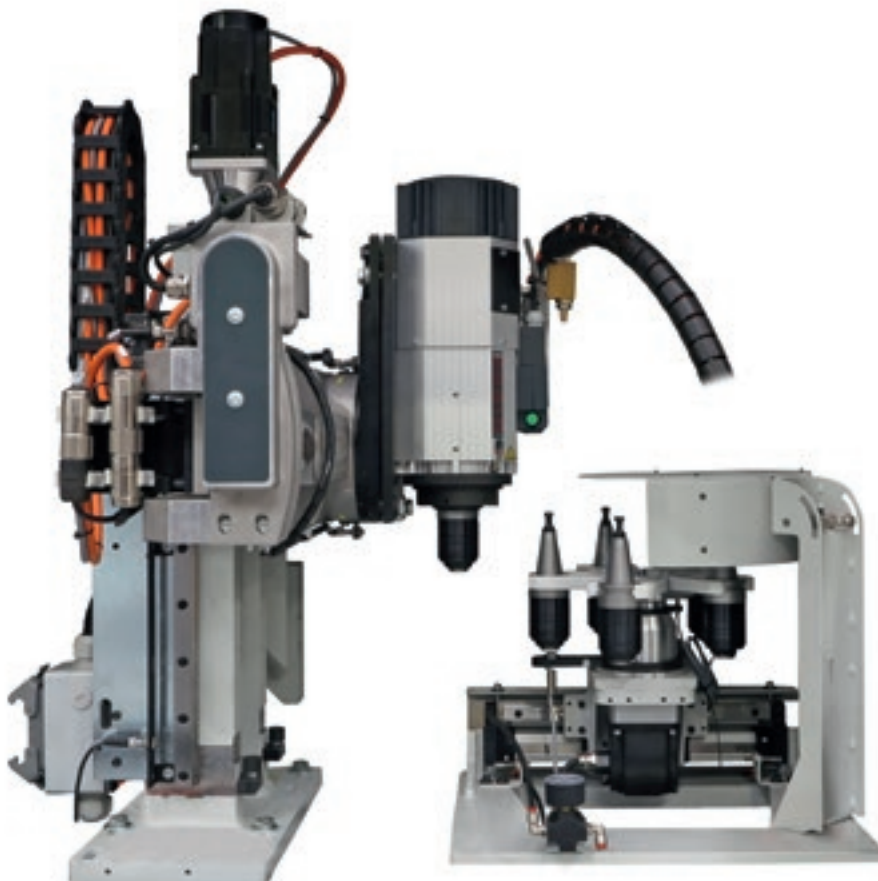

EB60

Électrobroche et groupe de fraisage à axes Brushless contrôlés. Cette solution permet d'obtenir une précision extrême dans un contexte d'intervention temporaire.

Le **Magasin outils** est muni de 5 compartiments pour un changement d'outil automatique géré par contrôle numérique.

PROPRETÉ MAXIMALE DU PRODUIT

De nombreuses solutions pour garantir
de hauts standards de qualité du produit.



Le **Groupe racleur de colle** sert à éliminer les excès de colle dans la partie supérieure et inférieure du panneau, il s'agit du seul groupe présent sur le marché à être muni de 4 cylindres pneumatiques pour une haute qualité de finition.

Groupe brosses pour le nettoyage et le lustrage du chant et du panneau.



Groupe de séchage pour la réactivation de la couleur des chants.

OPTIMISATION DU PROCESSUS AUTONOME

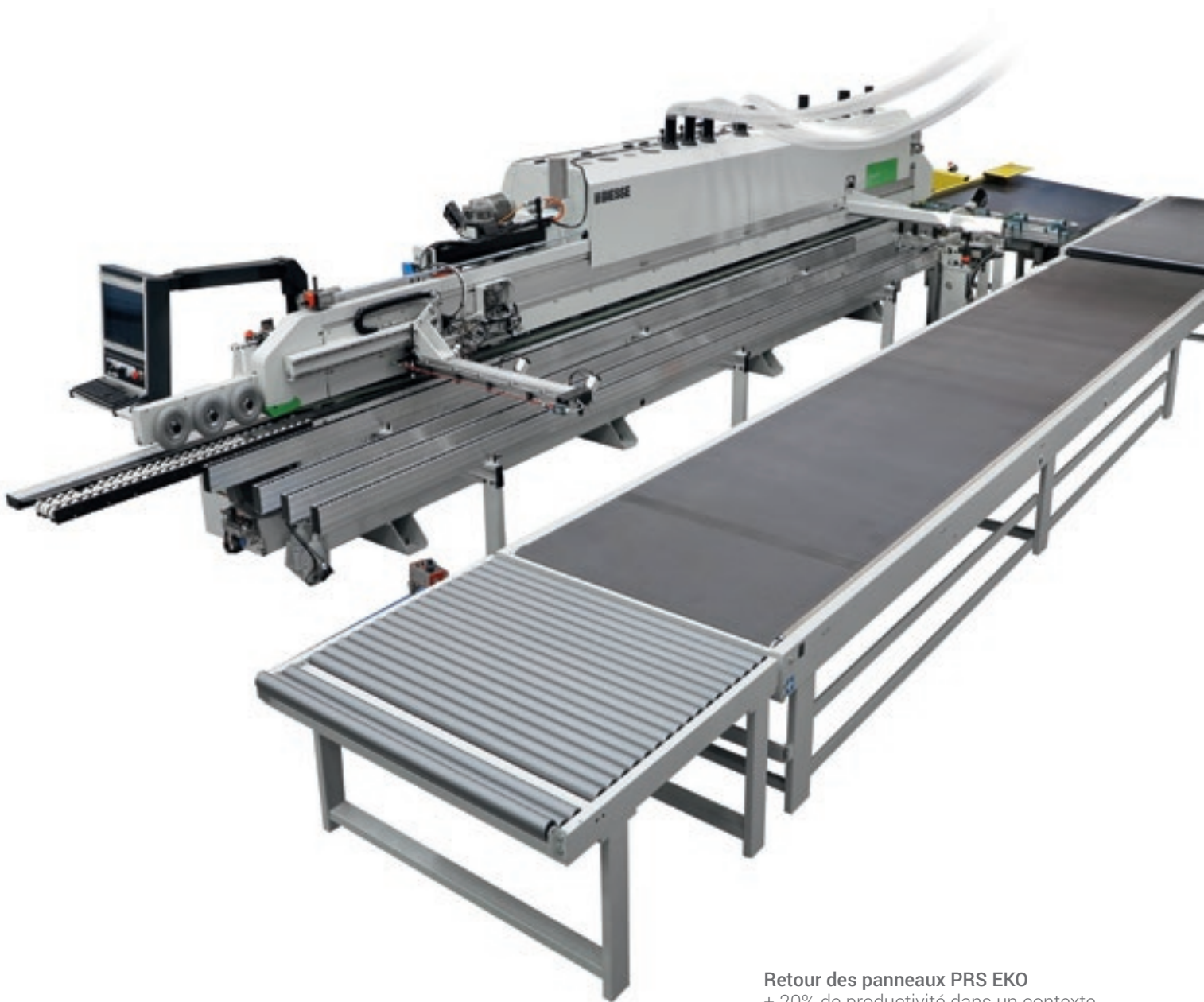

Retour des panneaux PRS EKO
+ 20% de productivité dans un contexte autonome. Gestion de tout le processus de placage par un seul opérateur.

LA TECHNOLOGIE AU SERVICE DE L'UTILISATEUR

Une programmation immédiate à la portée de tous grâce au panneau de contrôle tactile.



Statistiques avancées pour le suivi de la productivité :

- ✔ Différents types de graphiques disponibles pour comprendre et améliorer les performances de la plaqueuse de chants
- ✔ Statistiques de production divisées par lot ou par intervalle de temps
- ✔ Application mobile pour surveiller en permanence l'état de la machine.

Panneau de contrôle de 19" avec interface SINTRA.

- ✔ Facilité de gestion et d'utilisation du programme.
- ✔ Passage rapide d'un façonnage à l'autre.
- ✔ Gestion intelligente de la langue.



DONNÉES TECHNIQUES

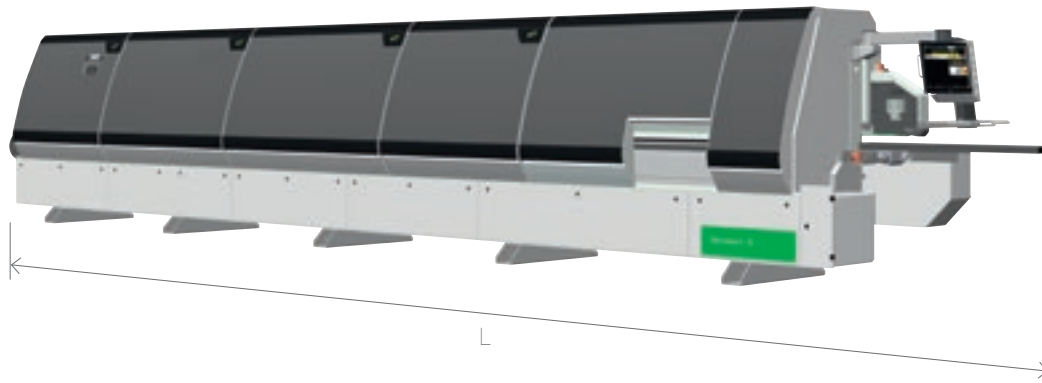

STREAM B

		L
Stream B 5.5	mm	6640
Stream B 6.5	mm	7640
Stream B 7.0	mm	8140
Stream B 7.5	mm	8640
Stream B 8.0	mm	9140
Stream B 8.5	mm	9640
Stream B 9.0	mm	10140
Stream B 9.5	mm	10640
Stream B 10.5	mm	11640
Stream B 11.5	mm	12640

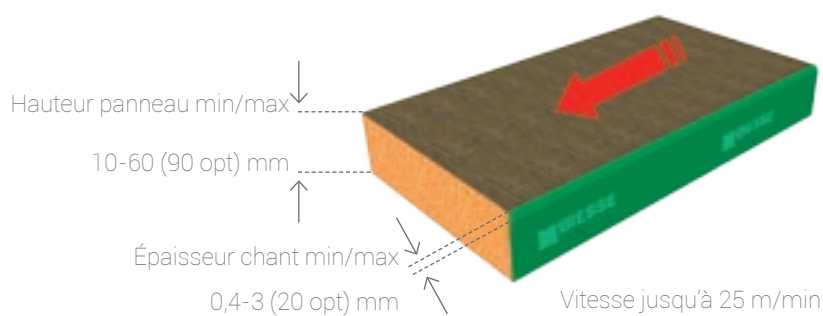

Les données techniques et les illustrations ne sont pas contraignantes. Certaines photos peuvent illustrer des machines équipées d'options. Biesse Spa se réserve le droit d'apporter d'éventuelles modifications sans préavis.

Niveau de pression acoustique pondéré A (LpA) pour poste opérateur pendant le façonnage sur machine avec pompes à palettes Lpa=86dB(A) Lwa=106dB(A)
 Niveau de pression acoustique pondéré A (LpA) pour poste opérateur et niveau de puissance acoustique (LwA) pendant le façonnage sur machine avec pompes à cames Lwa=86dB(A) Lwa=106dB(A)
 Incertitude de mesure K dB(A) 4

Le relevé a été effectué conformément à la norme UNI EN 848-3:2007, UNI EN ISO 3746 : 2009 (puissance acoustique) et UNI EN ISO 11202 : 2009 (pression acoustique poste opérateur) avec passage panneaux. Les valeurs reportées sont des niveaux d'émission sonore qui ne sont pas forcément des niveaux opérants sûrs. Bien qu'il existe une relation entre les niveaux d'émission sonore et les niveaux d'exposition, on ne peut pas l'utiliser pour déterminer s'il y a lieu d'exiger d'autres mesures préventives de sécurité. Les facteurs qui influencent le niveau réel d'exposition de l'opérateur comprennent tant la durée de l'exposition que les caractéristiques du lieu de travail, le nombre de machines qui travaillent et les autres travaux effectués dans le voisinage immédiat. Quoiqu'il en soit, ces renseignements pourront être utiles à l'utilisateur pour évaluer les risques et périls dérivant d'une exposition au bruit.

SOPHIA

**UNE PLUS GRANDE VALORISATION
DES MACHINES**



SOPHIA est la plate-forme IoT de Biesse, réalisée en collaboration avec Accenture, qui offre à ses clients une vaste gamme de services pour simplifier et rationaliser la gestion du travail.

La plate-forme permet d'envoyer en temps réel des informations et des données sur les technologies utilisées pour optimiser les performances et la productivité des machines et des lignes.

- **10% RÉDUCTION DES COÛTS**
- **50% RÉDUCTION DU TEMPS D'ARRÊT MACHINE**
- **10% AUGMENTATION DE LA PRODUCTIVITÉ**
- **80% RÉDUCTION DU TEMPS DE DIAGNOSTIC D'UN PROBLÈME**

SOPHIA PORTE L'INTERACTION ENTRE LE CLIENT ET LE SERVICE À UN NIVEAU SUPÉRIEUR.

iOT
SOPHIA

IoT - SOPHIA offre la meilleure visibilité des performances spécifiques des machines à travers le diagnostic à distance, l'analyse des arrêts machine et la prévention des pannes.

Le service prévoit la connexion continue avec un centre de contrôle, la possibilité d'appel intégré dans l'appli client avec la gestion prioritaire des signalements et une visite de diagnostic et de performances durant la période de garantie. Par le biais de SOPHIA, le client profite d'une assistance technique prioritaire.

PARTS
SOPHIA

PARTS SOPHIA est le nouvel outil facile, intuitif et personnalisé pour commander des pièces détachées Biesse.

Le portail offre aux clients, aux concessionnaires et aux filiales la possibilité de naviguer au sein d'un compte personnalisé, de consulter la documentation, constamment mise à jour, des machines achetées et de créer un panier d'achat de pièces détachées avec indication de la disponibilité en stock en temps réel et du tarif correspondant, ainsi que de suivre la progression de la commande.

 **BIESSE**

en collaboration avec  **accenture**

SERVICE & PIÈCES DÉTACHÉES

Coordination directe et immédiate entre Service et Pièces Détachées pour les demandes d'intervention. Assistance Client avec un personnel Biesse dédié disponible au siège et/ou auprès du client.

BIESSE SERVICE

- ✔ Installation et mise en service des machines et des lignes.
- ✔ Centre de formation des techniciens Field Biesse, filiales, distributeurs et formation directement chez les clients.
- ✔ Révisions, optimisations, réparations, entretien.
- ✔ Résolution des problèmes et diagnostic à distance.
- ✔ Mise à jour du logiciel.

500

techniciens Biesse Field en Italie et dans le monde.

50

techniciens Biesse opérant en télé-assistance.

550

techniciens distributeurs certifiés.

120

cours de formation multilingues réalisés chaque année.

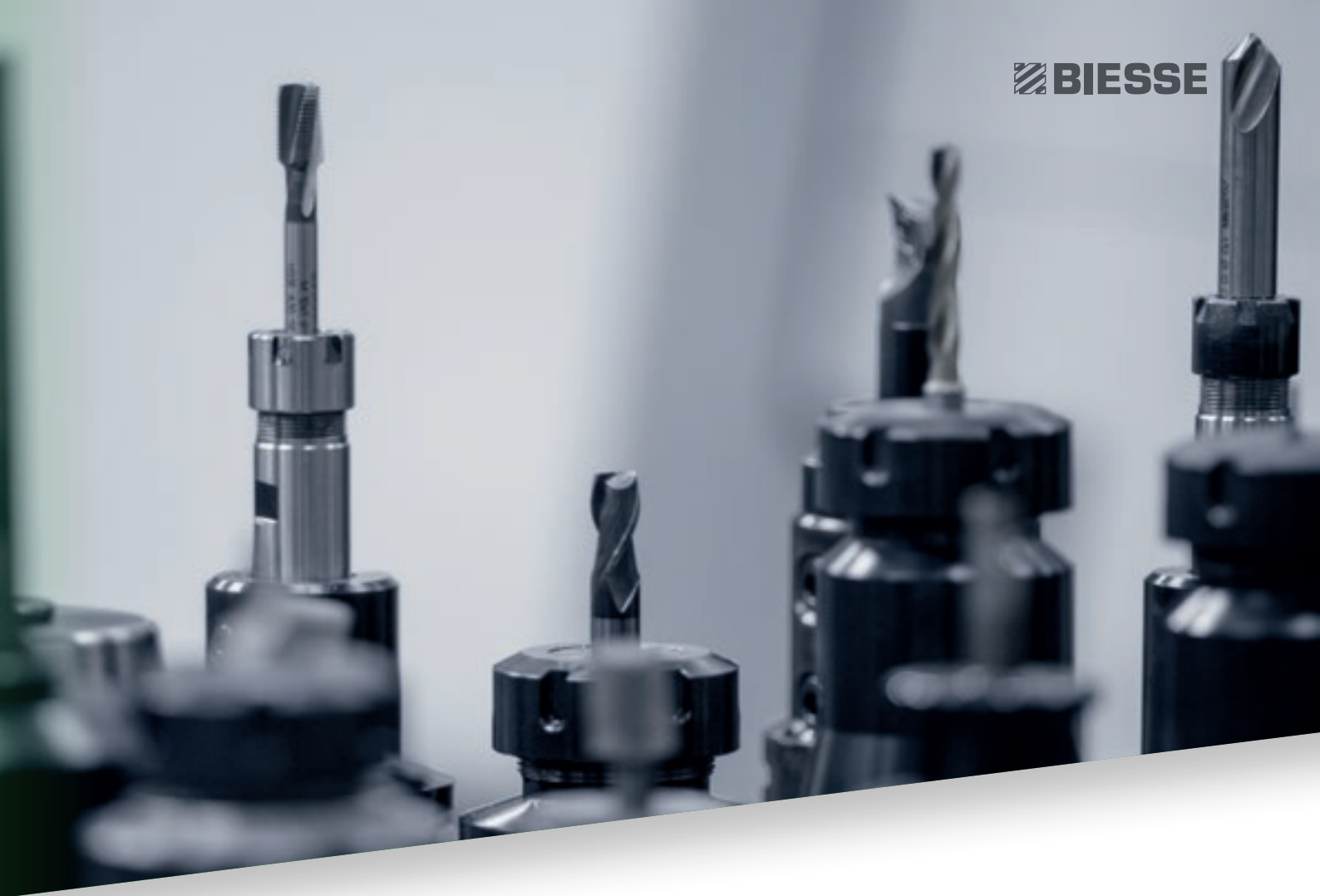
A close-up photograph of several different types of drill bits, including standard double-flute bits and more complex multi-flute bits, arranged in a row. The background is blurred, focusing attention on the sharp, metallic tips of the tools.

Le Groupe Biesse soutient, entretient et développe des rapports directs et constructifs avec le client pour mieux connaître ses exigences, améliorer les produits et le service après-vente à travers deux divisions spécifiques: Biesse Service et Biesse Pièces Détachées. Grâce à son réseau mondial et son équipe hautement spécialisée, il garantit un service d'assistance et la disponibilité des pièces de rechange sur place partout dans le monde et en ligne 24/24h et 7/7 jours.

BIESSE PIÈCES DÉTACHÉES

- ▀ Pièces de rechange d'origine Biesse et kits de pièces de rechange personnalisés en fonction du modèle de machine.
- ▀ Support à l'identification de la pièce de rechange.
- ▀ Bureaux des transporteurs DHL, UPS et GLS situés à l'intérieur du magasin des pièces de rechange Biesse et retraits multiples journaliers.
- ▀ Délais d'exécution des commandes optimisés grâce à un réseau de distribution ramifié dans le monde avec des magasins délocalisés et automatisés.

92%

de commandes pour arrêt machine exécutées dans les 24 heures.

96%

de commandes exécutées dans les délais établis.

100

techniciens chargés des pièces détachées en Italie et dans le monde.

500

commandes gérées chaque jour.

MADE WITH BIESSÉ

UN NOUVEAU SYSTÈME DE PLAQUAGE POUR GARANTIR LA QUALITÉ

Closet America, société leader dans la production de systèmes d'organisation des espaces domestiques et professionnels, basée à Lanham, Maryland, est la première entreprise américaine à intégrer le système de plaquage AirForce System de Biesse dans sa ligne de production. « Nous sommes heureux que l'investissement dans le système AirForce System de Biesse fasse partie de notre engagement visant à fournir à nos clients un produit personnalisé de grande qualité pour la gestion de l'espace, avec un service à la clien-

tèle du plus haut niveau. Closet America est connue pour la qualité du design de ses armoires, pour la supériorité de ses produits et l'expérience de l'installation. L'investissement dans le système AirForce, en association avec l'utilisation du matériel de plaquage LaserEdge de Rehau, est un autre pas en avant pour pouvoir continuer à satisfaire les attentes de nos clients. Le système AirForce permet aux entreprises d'exploiter les bénéfices écologiques donnés par l'excellente offre de chants laser avec fil colle invisible. AirForce émet de

l'air comprimé à très haute température à travers une buse prévue directement sur la couche réactive du chant laser en activant ainsi la couche et en soudant le chant au substrat. L'installation de la nouvelle Stream A avec le système AirForceSystem fournira un produit de qualité exceptionnelle et contribuera à augmenter la vitesse de production”.

Skip Labella
Président Closet America



LIVE THE EXPERIENCE



Technologies interconnectées et services évolués qui optimisent l'efficacité et la productivité, en générant de nouvelles compétences au service du client.

VIVEZ L'EXPÉRIENCE BIESSE GROUP DANS NOS CAMPUS DU MONDE ENTIER.

