

# Kantenanleimmaschine Optimat KDN 210

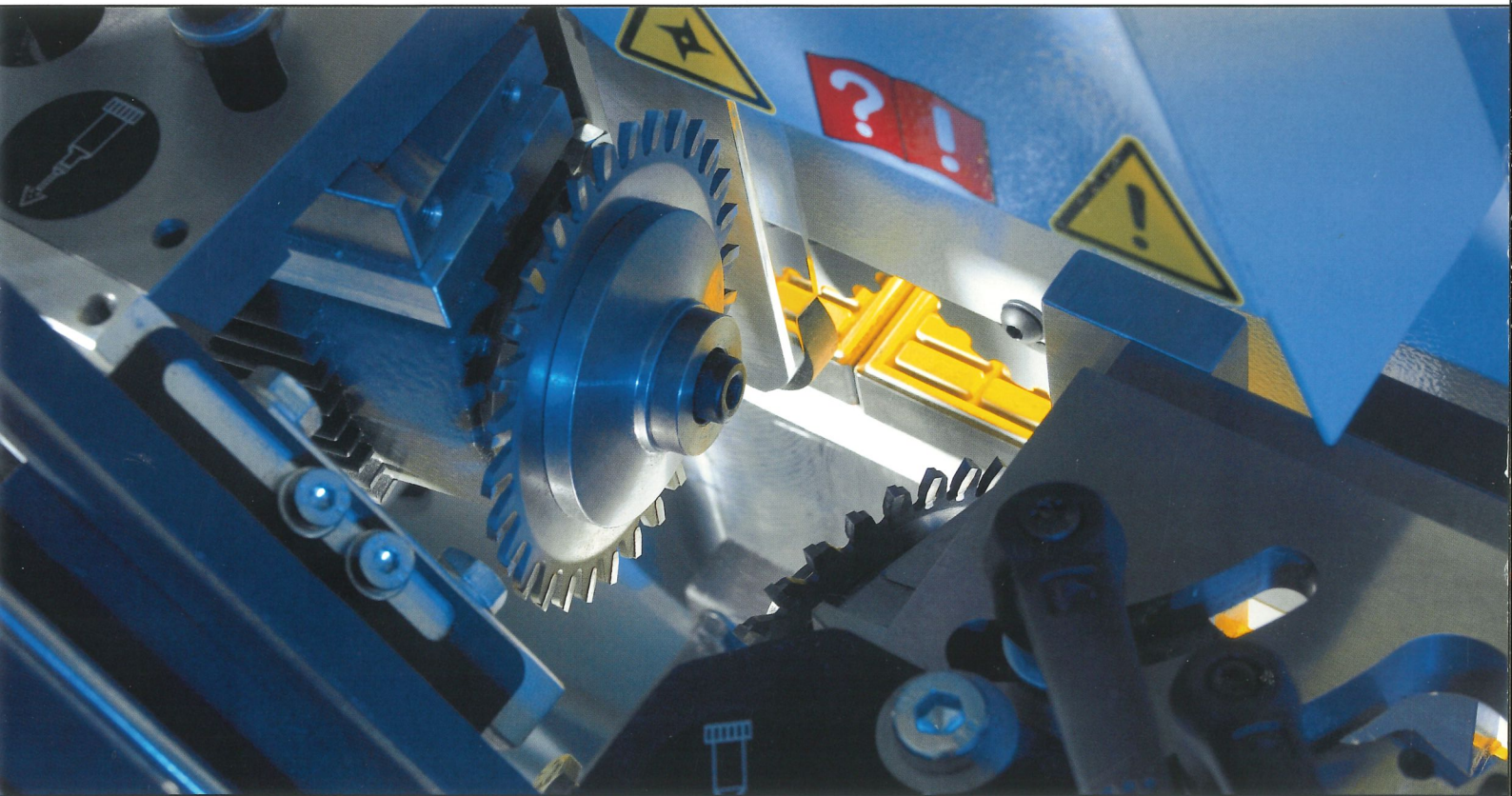



# Perfekte Kanten für anspruchsvolle Kunden - kompakt und leistungsstark

Brandt ist das Unternehmen in der HOMAG Gruppe, das innovative und leistungsorientierte Lösungen bei Kantenanleimmaschinen für das Handwerk, den Innenausbau sowie kleine und mittelgroße Unternehmen bietet.

Die neue KDN 210 zeichnet sich durch ihre äußerst kompakte Bauweise aus und setzt neue Maßstäbe in Sachen Leistungsfähigkeit und Bedienkomfort bei der Bearbeitung von Kanten bis 3 mm.

Damit ist diese Maschine gerade für kleine Unternehmen oder Unternehmensneugründungen sehr interessant.

Hier wird Brandt Know-How geboten, ohne dabei Kompromisse hinsichtlich Qualität und Präzision zu machen.

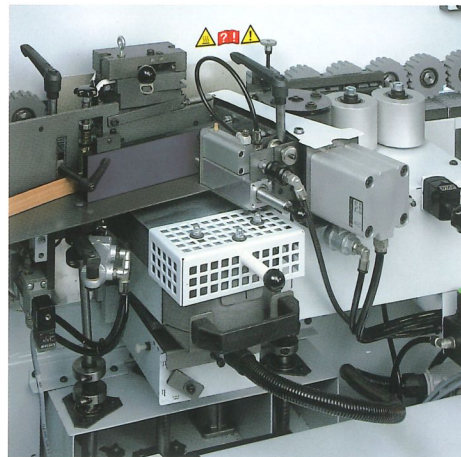

**Verleimaggregat**  
Optimale Leimfugen dank feinsten Dosierbarkeit.

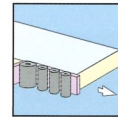

**Kappaggregat**  
Fase-/Gerade Einstellung durch einfaches Schwenken.

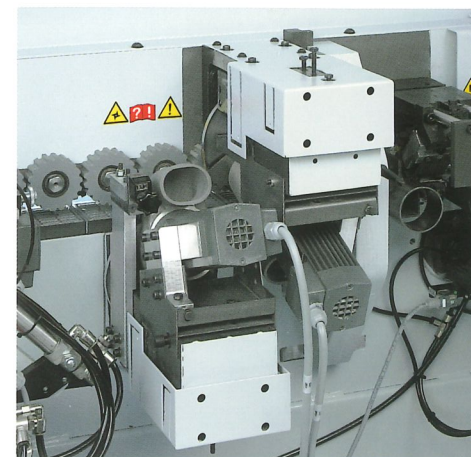
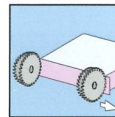

**Fräsaggregat**  
Multifunktionales Fräsaggregat ausgestattet mit Kombifräse.

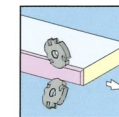

**BFS-Steuerung**  
Alle Funktionen auf einen Blick und die notwendigen Informationen im 2-zeiligen Display.

## Fakten auf die Sie zählen können:

- **Anleimen bis 3 mm Kantenstärke, auch Massivholz**  
→ keine Kompromisse bei der Leistung
- **Zweimotoriges Kappaggregat**  
→ hohe Präzision durch ziehenden Schnitt und Linearführung
- **Multifunktionales Fräsaggregat**  
→ sauberes Fräsergebnis und optimale Absaugung durch DFC-Werkzeugtechnologie (Dust-Flow-Control)
- **Schnelle und einfache Aggregatverstellung** auf alle gängigen Kantenarten  
→ minimale Rüstzeiten
- **Schwabbel- oder Ziehklingenaggregat** in Plug & Play Ausführung  
→ leichte Nachrüstung möglich
- **Moderne Streckensteuerung**  
→ hoher Bedienkomfort und exakte Steuerung aller Aggregate
- **Stabile Konstruktion**  
→ Grundmaschine und Bearbeitungsaggregate im Industriestandard
- **Präzise und robuste Kettenbahn und Vorschubkette** führen Ihr Werkstück exakt durch die Maschine

**Keine Kompromisse bei Qualität und Leistung!**

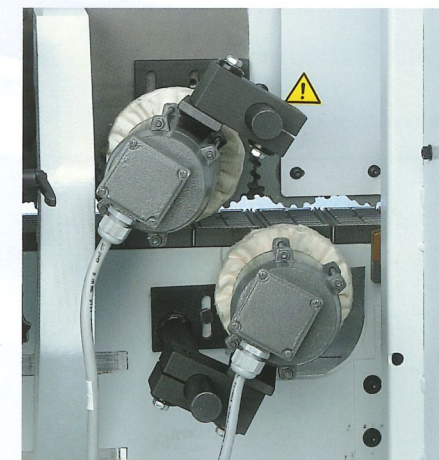

**Schwabbelaggregat (optional)**  
Zum Polieren von Kanten für natürliche Farbtreue.

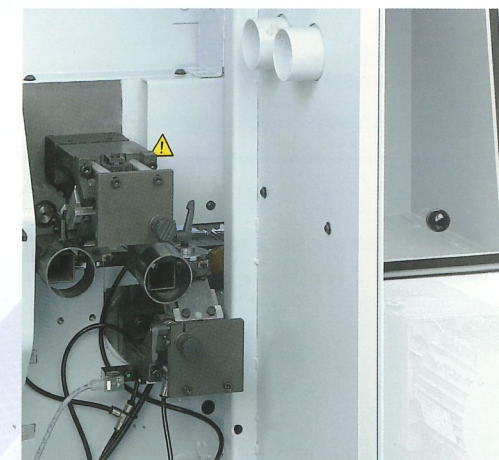
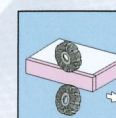

**Ziehklingenaggregat (optional)**  
Zum Glätten von Radien oder Fasen.

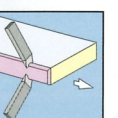



# Technische Daten

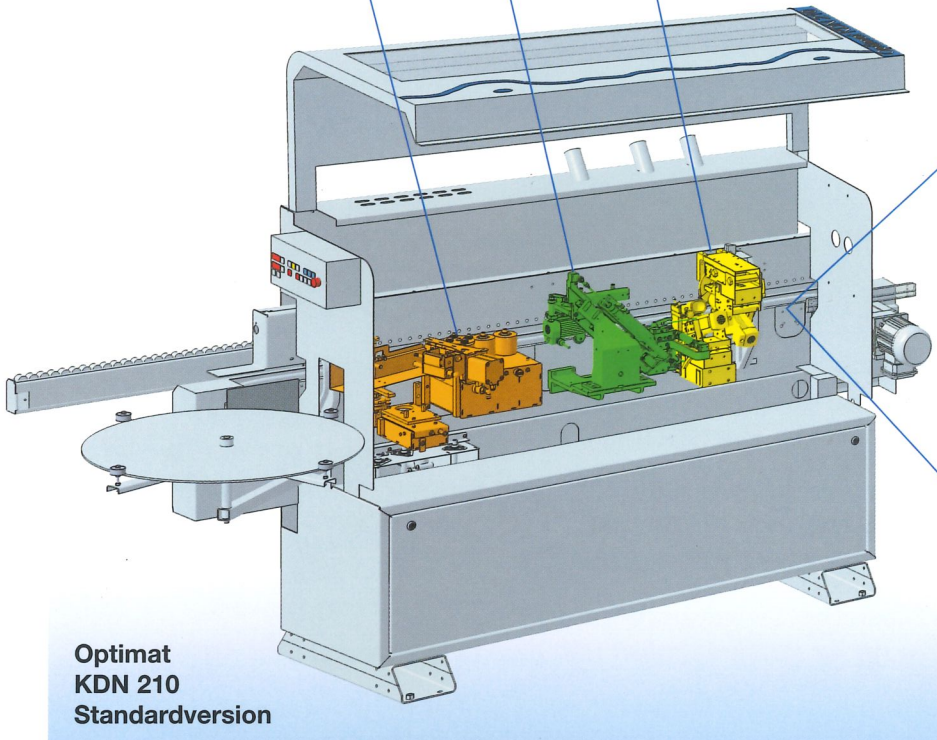
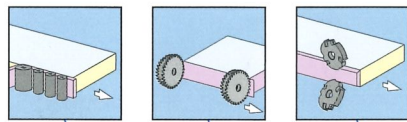

**Optimat  
KDN 210  
Standardversion**

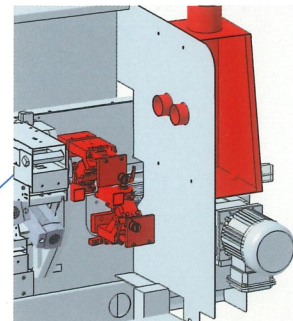

**Ziehklinsenaggregat  
(optional)**

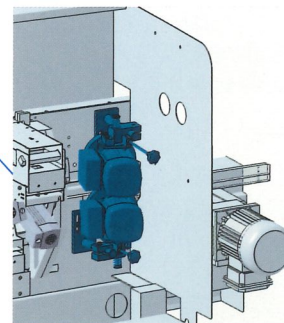
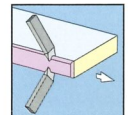

**Schwabelaggregat  
(optional)**

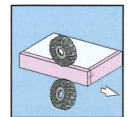

|                                 | <b>KDN 210</b>           |
|---------------------------------|--------------------------|
| Maschinenlänge (mm)             | 3450                     |
| Anschlusswert (kW)              | 3,5                      |
| Gewicht (kg)                    | 800                      |
| Absaug-Durchmesser (mm)         | 3x60                     |
| Vorschubgeschwindigkeit (m/min) | 9                        |
| Maschinenmaße BxH (mm)          | 800 x 1500               |
| Werkstückdicke (mm)             | 8 - 50                   |
| Kantendicke (mm)                | 0,4 - 3                  |
| Rollentrennen (mm)              | max. 3,0 x 45 / 1,0 x 55 |
| Arbeitshöhe (mm)                | 950                      |
| Elektrik                        | 400 V - 3 Ph - 50 Hz     |
| Pneumatik (bar)                 | 6                        |
| Lärmemissionswert (dBA)         | 84/85                    |

Technische Änderungen vorbehalten. Einzelne Maschinendarstellungen können Optionen enthalten.

Ein Unternehmen der Homag-Gruppe



**Brandt**  
**Kantentechnik GmbH**  
**Weststraße 2**  
**32657 Lemgo**  
**Germany**  
**Tel. 05261/974-0**  
**Fax 05261/6486**  
**info@brandt.de**  
**http://www.brandt.de**

