

FELDER®

CF 741

5 SOLOMASCHINEN
PERFEKT KOMBINIERT



FELDER®



CF 741

5 Solomaschinen perfekt kombiniert!



Massivholz



Plattenmaterial



Alles für die perfekte Holzbearbeitung auf zweieinhalb Quadratmetern: Das Felder CF 741 Holzbearbeitungszentrum vereint die Vorzüge von fünf Solomaschinen und bringt Höchstleistung, Präzision und kürzeste Umrüstzeiten in jede Werkstatt. Hobeln, Fräsen, Formatschneiden und Bohren – eine vollwertige Tischlerei in einer Maschine. Mit dem Professional-Paket steigern Sie den Bedienkomfort zusätzlich für die einfache Bearbeitung großformatiger Werkstücke.

Varianten

Modelle & Ihre Vorteile



CF 741

- » Hobelbreite: 410 mm
- » Schnittlänge: 1.300–2.500 mm
- » Fräsanschlag für Werkzeug-Ø max.: 230 mm
- » Frässpindel-Schnellwechselsystem, Standard
- » Langlochbohrereinrichtung (Option)
- » Steuerung: „Power-Drive“ (Option)



CF 741 professional

- » Hobelbreite: 410 mm
- » Schnittlänge: 2.050–2.500 mm
- » Fräsanschlag für Werkzeug-Ø max.: 230 mm
- » Frässpindel-Schnellwechselsystem, Standard
- » Langlochbohrereinrichtung (Option)
- » Steuerung: „Power-Drive“ (Option)



CF 741 S professional

- » Hobelbreite: 410 mm
- » Schnittlänge: 2.500–3.200 mm
- » Fräsanschlag für Werkzeug-Ø max.: 230 mm
- » Frässpindel-Schnellwechselsystem, Standard
- » Langlochbohrereinrichtung (Option)
- » Steuerung: „Power-Drive“ (Option)

Ihre Entscheidung für FELDER – eine Entscheidung ohne Risiko

- » Die richtige Maschine für jedes Budget
- » Absolute Zuverlässigkeit im professionellen Einsatz
- » Maßgeschneiderte Maschinenlösungen
- » Maschinentische und Aggregate aus hochwertigem Grauguss
- » Innovative Detaillösungen aus über 65 Jahren Maschinenbau-Erfahrung bereits als Standardausstattung
- » Erstklassige Verarbeitung und höchste Fertigungsstandards
- » Intuitive Anwendungskonzepte
- » Modernes, klares Design
- » Qualität und Präzision aus Österreich
- » Leistungsstark & effizient
- » Komplettpaket: Umfassende Servicedienstleistungen

Die wichtigsten Highlights auf einen Blick



X-Roll – Präzisions-Führungssystem

Seit 1990 überzeugt das ständig weiterentwickelte Linearführungssystem exklusiv in Maschinen aus dem Hause Felder. Die hochwertige Formatschiebetisch-Führungstechnologie „X-Roll“ mit 10 Jahren Felder-Garantie bietet eine unerreichte Laufruhe und ist absolut wartungsfrei. Die x-förmig angeordneten Laufrollen bewegen sich reibungslos auf gehärteten Führungsflächen.

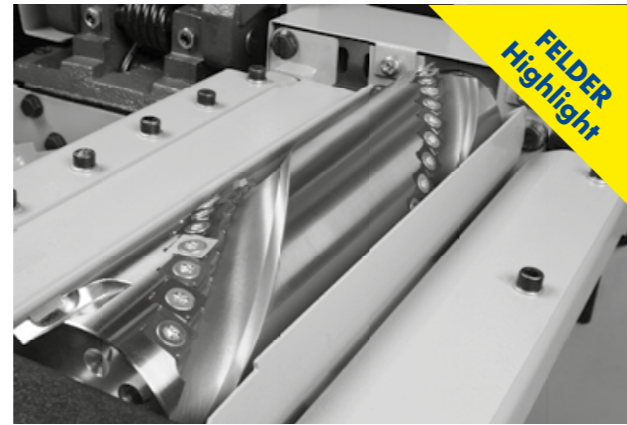

Silent-Power®

Exklusiv für Hobelmaschinen aus dem Hause Felder. Die Silent-Power® Spiralmesser-Hobelwelle reduziert die Lärmbelastung bei Hobelarbeiten um mehr als die Hälfte und sorgt mit einem durchgehenden, ziehenden Schnitt für aussisfreie Hobelbilder in jeder Holzart. Mit der revolutionären Format4-Neuentwicklung sichern Sie sich alle Vorzüge einer Spiralmesser-Hobelwelle bei wesentlich geringeren Betriebs-, Investitions- und Einstellkosten. Die Vorteile der Silent-Power® Hobelwelle auf einen Blick.



Schnellste Umrüstbarkeit vom Hobeln zum Sägen, zur Fräse und umgekehrt



Power-Drive (Frässpindel)

Die vollelektrische „Power-Drive“ Steuerung bietet exakteste Einstell- und Wiederholgenauigkeit. Mit einem Drehknopf regeln Sie die Frässpindelhöhen und Winkeleinstellung, die Feinabstimmung erfolgt zehntelmillimetergenau per Tastknopf. Rote LED-Ziffern informieren direkt am Bedienfeld und in Echtzeit über den aktuellen Ist-Wert.



Power-Drive (Hobeln)

Die vollelektrische „Power-Drive“ Dickentisch-Steuerung bietet exakteste Einstell- und Wiederholgenauigkeit. Mit einem Drehknopf regeln Sie die Schnelleinstellung der Dickentisch-Höhe, die Feinjustierung erfolgt mittels Tastknopf. Am integrierten LED-Display lesen Sie einfach den aktuellen Ist-Wert ab.



„Power-Drive“ (Kreissägeblatt)

Ebenso zehntelmillimetergenau können Sie Kreissägeblatt-Höhe und -winkel einstellen. Zur Feinabstimmung stehen Ihnen auch hier Tastknöpfe und übersichtliche LED-Displays für den aktuellen Ist-Wert zur Verfügung.

Details

Das MULTI-Einstellsystem

Fränschlag „230“ für Werkzeug Ø max. 230 mm, MULTI-Einstellsystem für Fränschlag „230“ zur Parallelführung und Schnelleinstellung.

Fränschlag „230“

Der Anschlag nimmt Fräswerkzeuge bis max. Ø 230 mm auf. Die Feineinstellung der abnehmenden Anschlagsschiene kann von -5 bis +25 mm eingestellt werden. Die Absaugung der Späne erfolgt über den integrierten Absauganschluss.

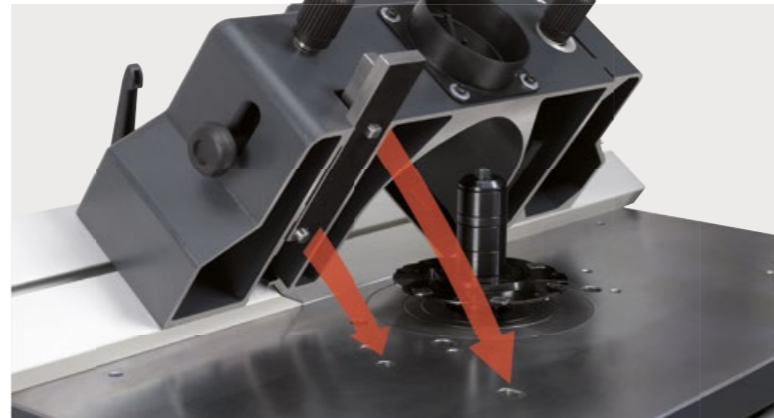

Fräsaggregat «700»

Das Felder-Serie-700-Fräsaggregat setzt Maßstäbe, die ihresgleichen suchen!

- » Frässpindel-Nutzhöhe über Tisch 115 mm (140/160 mm)
- » Frässpindel-Schnellwechselsystem
- » Einfacher Drehzahlwechsel von vorne
- » Spannzangenfutterspindel für Oberfräser mit 15.000 U/min
- » Elektrische Höhenverstellung mit digitaler LED-Anzeige
- » Elektrische Winkelverstellung mit digitaler LED-Anzeige
- » 4 Drehzahlen 3.500, 6.500, 8.000, 10.000 U/min
- » Schwenkung nach hinten 0° bis 45°
- » Präzise, zwangsgeführte Doppelaufhängung
- » Zwangsgeführte Höhenverstellung mit Schwalbenschwanzführung
- » Optimale Vibrationsdämmung durch schweres Graugussaggregat



Frässpindel-Schnellwechselsystem

Vorteile Felder-Frässpindel-Schnellwechselsystem:

- » Einfaches, schnelles Wechseln verschiedener Frässpindelarten
- » Einsatz von verschiedenen Frässpindeldurchmessern 30, 32, 35, 40 und 50 mm, 1 1/4"
- » Einsatz der Felder-Hochgeschwindigkeits-Frässpindeln für Schauffräser oder Hochgeschwindigkeitswerkzeuge mit 15.000 U/min
- » Automatische Wiederholeinstellung für Serienfräsarbeiten



Frästischöffnung 230 mm

Die große Frästischöffnung bietet Ihnen hohe Arbeitssicherheit: Groß dimensionierte Abplattfräswerkzeuge sowie Zapf- und Schlitzwerkzeuge können „Unter-Tisch“ eingesetzt werden.

„Easy-Glide“ – 6 Jahre Garantie!

Die patentierte Schwenksegmentführung „Easy-Glide“ erfüllt höchste Anforderungen aus Gewerbe und Industrie. Eine präzise, zwangsgeführte Doppelaufhängung garantiert höchste Belastbarkeit, spielfreie Schwenkung und absolute Wartungsfreiheit. In den Führungen der Schwenksegmente sorgt ein spezieller, höchst belastbarer Synthetikwerkstoff für extreme Leichtgängigkeit und langlebige Präzision. Mit dem in der Raumfahrt und dem Schleusenbau bewährten Kunststoff arbeitet das Schwenksegmentführungssystem ohne Zugabe von Schmierstoffen absolut wartungsfrei und ist unempfindlich gegen Staub. Mit 6 Jahren Werksgarantie bietet diese Felder-Systemlösung Zuverlässigkeit für viele Jahre.



Sicherheitslineale

Sicherheitslineale für durchgehende Werkstückführung am Fränschlag (Wunschausstattung).

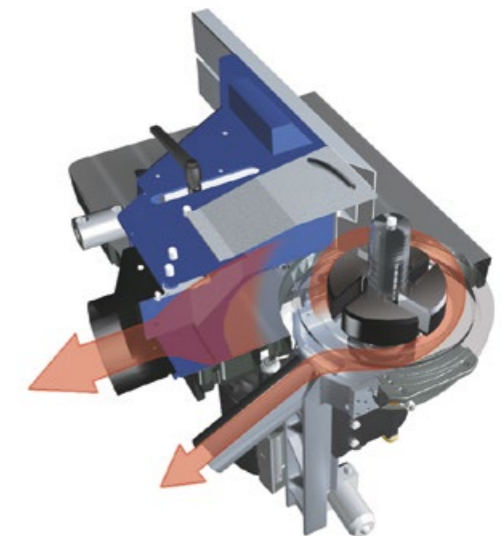

Duale Fräsabsaugung

Die duale Fräsabsaugung aus Fränschlag und Spänefangbehälter unter dem Frästisch sorgt für eine saubere Maschine und gute Arbeitsergebnisse.



Zapfen und Schlitzen

Groß dimensioniert und auf höchste Belastung konzipiert, „schwebt“ der Zapf- und Schlitztisch auf „X-Roll“, einer hoch entwickelten, modernen Führungstechnologie. Durch die x-förmige Anordnung der Laufrollen („X-Roll“) verteilt sich die auftretende Druckbelastung optimal nach allen Seiten. Die lineare Auflage der Stahlrollen auf den gehärteten und geschliffenen Führungsflächen garantiert unerreichte Präzision und Laufruhe. „X-Roll“ sichert Ihnen die Qualität und Präzision, die Sie von Ihrer neuen Schwenkspindel-Fräsmaschine erwarten. Und hier noch ein weiterer Grund, sich für Felder zu entscheiden: 10 Jahre Werksgarantie unterstreichen die Zuverlässigkeit von „X-Roll“.



Frässpindelschwenkung 90°-45°

Richtige Frässpindelschwenkung „nach hinten“ mit großem Bedienungskomfort:

- » Sicheres Arbeiten
- » Jede Werkstückgröße möglich
- » Vorschubapparateinsatz problemlos möglich
- » Präzises Fräsbild
- » Beste Späneabfuhr



Vorschubapparat

Standardarbeiten an der Fräse werden mit dem Einsatz eines Vorschubapparates exakt und sauber.



Abklappvorrichtung

Mit der Felder-Abklappvorrichtung bleibt der Vorschubapparat immer an der Maschine und ist jederzeit problemlos einsetzbar.



SENSATIONELL LEISE

Ihrer Gesundheit und den Mitarbeitern zuliebe
Die Silent-Power Spiralmesser-Hobelwelle reduziert die Lärmbelastung um 50 % (10 db A) gegenüber herkömmlichen Systemen.



20-FACHE SCHNEIDENSTANDZEIT

Geld gespart
Die Hartmetall-Schneiden in der Silent-Power Spiralmesser-Hobelwelle sorgen für eine bis zu zwanzigfach höhere Schneidenstandzeit gegenüber HSS-Schneiden.



VIER SCHNEIDFASEN

Mehr „Hobelmesser“ zum selben Preis
Jede Hartmetall-Schneide (in der Silent-Power Spiralmesser-Hobelwelle) verfügt über vier Schneidfasen. Schnellster Schneidenwechsel durch einfaches, einzelnes „Drehen“.



GERINGERE LEISTUNGS-AUFNAHME

Stromkosten gespart
Unabhängig von der Hobelbreite benötigt die Silent-Power Spiralmesser-Hobelwelle eine wesentlich geringere Leistungsaufnahme als vergleichbare Systeme.



AUSRISSFREIE HOBELERGEBNISSE

Echte Spiralmessertechnologie
Durchgehender, ziehender Schnitt dank geschlossener Anordnung aller Schneiden mit optimierten Schnittwinkel in der Silent-Power Spiralmesser-Hobelwelle.



GROßER SPANRAUM

Kleinstes Spänevolumen
Der späneflussoptimierte Spanraum der Silent-Power Spiralmesser-Hobelwelle und die kurzen Schneidfasen garantieren besten Späne-transport und geringstes Spänevolumen.



HAUSEIGENE PRODUKTION

Innovation aus Österreich
Die Silent-Power Spiralmesser-Hobelwelle wird zu 100 % im Werk in Hall i. T., Österreich hergestellt. Heimische Handwerkskunst und kompromisslose Fertigungs-Standards garantieren höchste Qualität „Made in Austria“.



SEIT 2012 PATENTIERT

Oft kopiert – nie erreicht
Vor fast 10 Jahren hat die Silent-Power Spiralmesser-Hobelwelle am Markt neue Maßstäbe in puncto Lärm-minderung, Qualität und Effizienz gesetzt und ist bis heute unerreicht.



Stabilität für Höchstleistung

Der massive Hobelwellen-Lagerblock aus Grauguss ist für höchste Belastungen konstruiert. Die strukturierte Stahl-Einzugswalze und die mikrostrukturierte Stahl-Auszugswalze sichern den perfekten Werkstücktransport. Beide Stahlwalzen sind großdimensioniert und verschleißfrei. Auf Wunsch statten wir Ihre CF 741 mit einer gummierten Einzugswalze aus. Dies ermöglicht den Ausgleich größerer Dickenunterschiede und erlaubt Ihnen das gleichzeitige Dickenhobeln unterschiedlich dicker Werkstücke. Die Kombination von Hobelwelle, Transportwalzen und Holzart ist entscheidend für perfekte Hobelergebnisse. Die neue Felder CF 741 können Sie individuell ausrüsten und gezielt auf Ihre Ansprüche abstimmen.



Messerwechsel in Rekordzeit

Einfachste Hobelmesser-Einstellung in kürzester Zeit – zehntelmillimetergenau, bei Felder Standard! Verharzungsfreie Klemmschrauben und die selbststellenden Messer ermöglichen Ihnen den Messerwechsel in weniger als zwei Minuten. Aufwändige Einstellarbeiten und die Anschaffung teurer Einstelllehren gehören damit der Vergangenheit an. Die Vorteile auf einen Blick ...

- » Messerwechsel in weniger als zwei Minuten
- » Selbststellende Messer für hohe Präzision beim Messerwechsel
- » Keine Verharzung der Klemmschrauben.
- » Extreme Laufruhe durch Formschluss
- » Maximale Schneidenstandzeit



Der Felder Fügeanschlag

Der Fügeanschlag ist von 90° nach 45° stufenlos schwenkbar. In 90°- und 45°-Position befinden sich Endanschläge.



Abrichtschutz EURO Standard

Der platzsparend in den Maschinenständer integrierte Abrichtschutz stabilisiert das Werkstück bei Abricht- und Fügearbeiten.



Komfort-Abrichtschutz

Höchstmögliche Arbeitssicherheit und beispielloser Bedienkomfort: Der platzsparend in den Maschinenständer integrierte Abrichtschutz stabilisiert das Werkstück bei Abricht- und Fügearbeiten.



Absaughaube

Dank ablufttechnisch exakt gebauter, großzügiger Spanräume ist die Späneabsaughaube jeder Herausforderung gewachsen.



2-Stufen-Getriebe

Die Geschwindigkeiten für das Dickenvorschubgetriebe mit 6 m und 12 m/min sind einfach anwählbar.

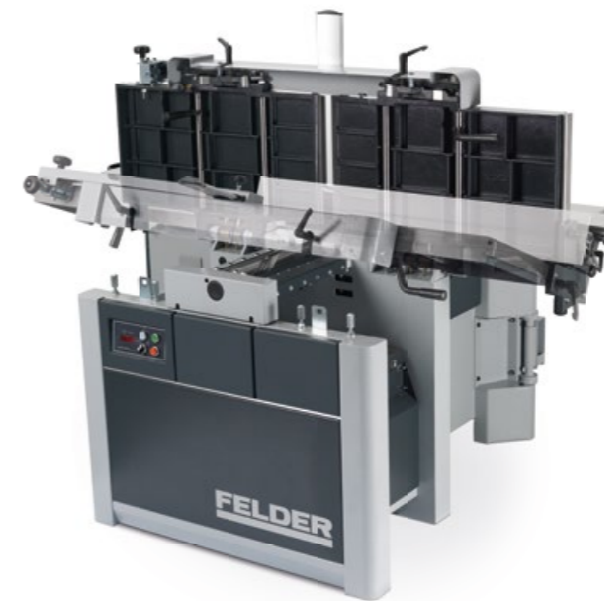

Abrichtische aufklappen

Schnellstes Umrüsten von Abricht- zum Dickenhobeln durch gleichzeitiges, federunterstütztes Aufklappen der Abrichtische.

Einstellung der Spanabnahme

Die Spanabnahme lässt sich stufenlos bis 4 mm einstellen. Die Lupe garantiert das exakte Ablesen auf der Skala.

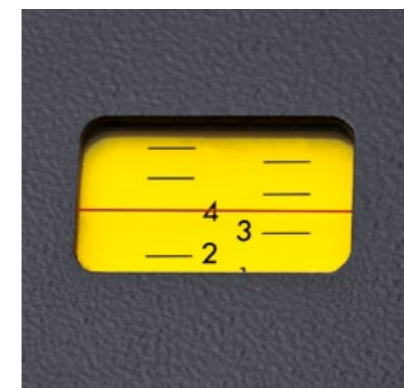

Dickentisch-Höheneinstellung

Zehntelmillimetergenaue Dicken-tischverstellung mit dem Handrad und integrierter Digitalanzeige. Max. Dickenhöhe 230 mm.



Langlochbohrereinrichtung

Die Langlochbohrereinrichtung wird an der Abrichtseite aufgebaut. Je nach Wunsch steht Ihnen der Langlochbohrsupport mit oder ohne Fahreinrichtung zur Verfügung.





Das Felder-Kreissägeaggregat „104“

Komplett aus Grauguss gefertigt, erfüllt das neue Felder „104“ Kreissägeaggregat die höchsten Ansprüche der modernen Holzbearbeitung.

- » Schnitthöhe 104 mm bei Sägeblatt-Durchmesser 315 mm
- » Elektrische Höhenverstellung der Kreissäge („Power-Drive“ K1)
- » Elektrische Höhen- und Winkeleinstellung Kreissäge mit LED-Anzeige („Power-Drive“ K2)
- » Zwangsgeführte Höhenverstellung durch Präzisionslinearführungen
- » Optimales Absaugergebnis durch ein „unter Tisch“ vollkommen umschlossenes Kreissägeaggregat
- » Groß dimensionierte, doppelt gelagerte Kreissägewelle



Vorritzaggregat

Für ausrissfreie Schnitte in kunststoffbeschichteten Platten. Das Sägeblatt der mechanisch oder elektrisch angetriebenen Vorritzsäge lässt sich spielfrei in der Höhe und seitlich einstellen.



Nutarbeiten

Felder-Serie-700-Kreissägeaggregate ermöglichen Ihnen auch die Durchführung von Nutarbeiten. Dank abnehmbarem Kreissägeflansch und herausnehmbarer Tischeinlage können Sie speziell von Felder entwickelte Verstellnutwerkzeuge einsetzen.



Schaltstelle am Schiebetisch

Auf Wunsch statten wir Ihre „700er“ mit den Einschalttasten für Haupt- und Vorritzsägeblatt direkt am Formattisch aus – genießen Sie diesen Vorteil!



Kreissägewelle

Die elektronisch gewuchtete, doppelt gelagerte Kreissägewelle wird über Poly-V-Riemen angetrieben. Dabei wird die größtmögliche, verlustfreie Übertragung der Motorleistung zum Kreissägeblatt erreicht.



Auslegertisch

Der massive Auslegertisch ermöglicht die Bearbeitung großer und schwerer Werkstücke. Höchste Präzision und Laufruhe sichern acht kugelgelagerte Führungsrollen im Ausleger-Teleskoparm. Für individuell perfekte Arbeitsbedingungen können Sie Ihre Felder-Kreissäge optional mit dem Felder Auslegertisch 1.100 oder der Profi-Version 1.300 ausstatten. Der Teleskopanschlag mit Aufnahmesystem und der ergonomischen Skala bzw. Ableseoptik am Anschlagbacken gewährleisten präzise Einstellarbeit und Ablängschnitte bis zu 2.600 mm. Der Ablänganschlag ist von 90°–45° schwenkbar und hat serienmäßig einen Anschlagbacken. Für die 90° Position steht eine fixe Einrastposition zur Verfügung. Auf Wunsch kann eine Werkstückrolle am Auslegerende montiert werden.

Auslegertisch mit Gradraster-Indexsystem

Kein Zeitverlust durch mühevoll Herantasten an den Winkelwert und hundertprozentig genaues Justieren und Fixieren, ohne Ablesefehler, sind die Vorteile des Gradraster-Index-Systems. Hochpräzise Rastpunkte erlauben so die maßgenaue Anfertigung von Vielecken wie z. B. 5,625° (32eck), 11,25° (16eck), 22,5° (8eck). Zusätzliche Rastpunkte bei 15°, 20°, 25°, 30°, 35°, 40° und 45° können sowohl auf Schub als auch auf Stoß gewählt werden. Jeder Rastpunkt ist mit einer Längskompensation ausgestattet. Das hochpräzise Gradraster-Index-System ist werkseitig eingestellt und jeder Rastpunkt kann einzeln feinjustiert werden. Das formschön dem Maschinendesign angepasste Gradraster-Index-System steigert Ihre Produktivität zu einem einzigartigen Preis-Leistungs-Verhältnis.

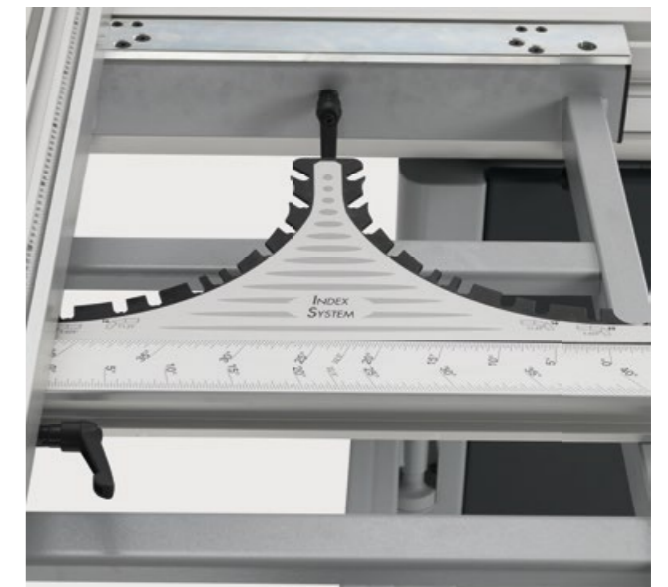

Auslegertisch mit Bodenstützrolle

- » Für Zu- und Formatschnitte großdimensionierter Plattenmaterialien
- » Bodenschiene höhenverstellbar, Gesamtlänge 4,5 m – bestehend aus 3 Segmenten



Ablänganschlag

Der Ablänganschlag 1.100 mm für Gehrungsschnitte zwischen $+45^\circ$ und -45° wird werkzeuglos am Alu-Formatisch montiert. Ein Endanschlag sorgt für die exakte 90° -Position. Die Skala der Ablänganschlüge ist zur Bedienseite hin geneigt und erleichtert so das exakte Ablesen des gewünschten Einstellwertes. Der Ablänganschlagbacken wurde so konstruiert, dass eine kleine „Nase“ in die dafür vorgesehene Nut am Ablänganschlaglineal eingreift. Daher lassen sich schon auf Gehrung geschnittene spitze Winkel exakt am Anschlagbacken anlegen.



Parallelanschlag

Leichtgängig und präzise verstellen Sie den Parallelanschlag mit durchgehender Anschlagleiste per Einhand-schnellklemmung. Beim präzisen Justieren hilft die integrierte Feineinstellung. Die Parallelschnittskala ist groß dimensioniert und perfekt im Kreissägetisch integriert.



Tischverbreiterung

Alu-Tischverlängerung mit P-Koppelung Einhebel-Klemmsystem für schnelle und einfache Montage ohne Werkzeug.



Ablänganschlagbacken

Auf Wunsch: Digitaler Ablänganschlagbacken für zehntelmillimetergenaue Einstellung.

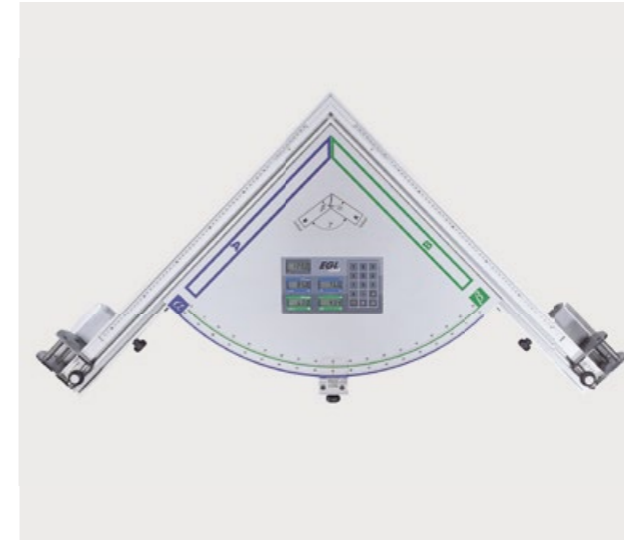

EGL 1350

Einzigartig! Die patentierte Doppelschnitt-Gehrungslehre von Felder ermöglicht Ihnen Gehrungsschnitte verschieden breiter Werkstücke in jedem beliebigen Winkel! So einfach funktioniert's: Geben Sie per Tastatur am integrierten Computer den gewünschten Gesamtwinkel g und die Werkstückbreiten A und B ein – Einstellwerte $a + b$ ablesen und die Doppelgehrungslehre einstellen! Die Anschlagbacken an den Anschlaglinealen können bis 1.350 mm per Skala eingestellt werden. Je nach eingestelltem Winkel stehen Ihnen zur Längenkompensation Noniusskalen zur Verfügung – damit Sie auch bei Winkelschnitten exakt die Werkstücklänge einstellen können.

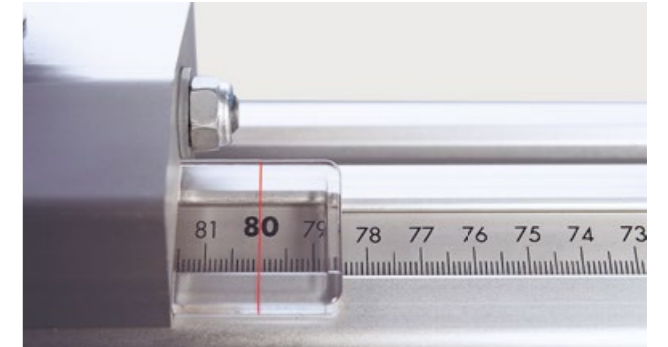

Anschlagsskala

Die Skala der Ablänganschlüge ist zur Bedienseite hin geneigt und erleichtert so das exakte Ablesen des gewünschten Einstellwertes.



Pneumatischer Niederhalter

- » Bequemes Klemmen von Werkstücken bei maximaler Flexibilität. Einsetzbar auf allen Formatkreissägen und Fräsmaschinen mit Schiebetisch.
- » Einfaches Nachrüsten dank magnetischer Halterung
- » Sicherheitszylinder für maximalen Arbeitsschutz
- » Druckbalkenfunktion bei jeder Schiebetischlänge möglich
- » Klemmhöhe 95 mm
- » Spannkraft ca. 300 kg

Technische Daten

Elektrik	CF 741	CF 741 professional	CF 741 S professional
001 3x 400 V Motorspannung	S	S	S
002 3x 230 V Motorspannung	W	W	W
003 1x 230 V, 4,0 PS (3,0 kW)	○	○	○
004 50 Hz Motorfrequenz	S	S	S
005 60 Hz Motorfrequenz	W	W	W
006 4,0 PS (3,0 kW)	S	S	
007 5,5 PS (4,0 kW)	○	○	S
008 7,5 PS (5,5 kW)	○	○	○
009 10,0 PS (7,35 kW)	○	○	○
10 Stern-Dreieck-Start notwendig ab 7,5PS und 3x230V	○	○	○
11 Drehrichtungsschalter	S	S	S
12 Schaltkontakt zur Ansteuerung einer Absaugung	○	○	○
14 3-Phasen-CEE-Kupplung für Zusatzgeräte mit zeitverzögerter Zuschaltung (zwingend notwendig für den Betrieb eines Vorschubapparates)	○	○	○
Hobelwelle			
30 Abricht-Hobelbreite in mm	410	410	410
32 Abricht-Anschlaglineal 1.485 mm	S	S	S
33 Abricht-Anschlaglineal 1.485 mm eloxiert	○	S	S
34 Zusatztisch für Abrichtanschlag	S	S	S
36 Abrichtschutz EURO Standard	S	S	S
37 Abrichtschutz EURO Komfort	○	○	○
38 2-Messer-Felder-Systemhobelwelle	S	S	
39 4-Messer-Felder-Systemhobelwelle	○	○	S
40 4-Messer-Streifenmesser-Hobelwelle	○	○	○
41 3-Messer-TERSA-Systemhobelwelle	○	○	○
44 Silent-POWER Spiralmesser Hobelwelle	○	○	○
- Abrichttischlänge gesamt in mm	1.650	1.650	1.650
- Messeranzahl – Silent-Power Spiralmesser Hobelwelle	63	63	63
- Tischlänge zuführender Abrichttisch in mm	800	800	800
Dickeneinheit und Vorschubgetriebe			
50 Dicken-Hobelbreite in mm	404	404	404
51 Digitalanzeige für Dickenhöhe in mm	S	S	S
52 Digitalanzeige für Dickenhöhe in Zoll	○	○	○
53 Elektrische Höhenverstellung und Digitalanzeige am Dickentisch („Power-Drive“ D1)	○	○	○
56 2-Stufen-Synchronvorschubgetriebe 6+12 m/min	S	S	S
- Dickenhöhe min.–max. in mm	3-230	3-230	3-230
- Min. Werkstücklänge in mm	190	190	190
- Spanabnahme max. (mm)	4	4	4

Kreissägeeinheit und Vorritzer	CF 741	CF 741 professional	CF 741 S professional
201 Elektrische Höhen- und Winkelverstellung Kreissäge mit LED-Anzeige (#119)	○	○	○
23 Elektrisch angetriebener Vorritzer mit 1x 230 V; Ø 100 mm mit Hauptkreissägeblatt-Ø 300 mm (#003)	○	○	○
69 Kreissäge mit Sägeblattschwenkung 90°–45°, Schnitthöhe max. 104 mm bei Blattdurchmesser 315 mm, Drehzahl 4800 U/min	S	S	S
71 Gradanzeige der Kreissägeschwenkung im Handrad	○	○	○
73 Gleitbrücke für Anschlag zwischen Kreissäge- und Abrichttisch	○	○	○
74 Vorritzaggregat mechanisch angetrieben, Ø 100 mm mit Hauptkreissägeblatt-Ø 300 mm	○	○	○
75 Vorritzaggregat elektrisch angetrieben, Ø 100 mm mit Hauptkreissägeblatt-Ø 300 mm	○	○	○
80 Kreissägeschutz EURO II Standard	S	S	S
82 Vorbereitung für Verstellschlitzwerkzeuge bis 19,5 mm Breite	○	○	○
84 Kreissägeanschlag feineinstellbar	S	S	S
Fräseinheit und Fräsanschlag			
100 Frässpindel-Ø 30 mm, 140 mm Nutzhöhe über Tisch	○	○	○
101 Frässpindel-Ø 40 mm, 160 mm Nutzhöhe über Tisch	○	○	○
102 Frässpindel-Ø 50 mm, 160 mm Nutzhöhe über Tisch	○	○	○
103 Frässpindel-Ø 30 mm, 115 mm Nutzhöhe über Tisch	S	S	S
104 Frässpindel-Ø 50 mm, 115 mm Nutzhöhe über Tisch	○	○	○
105 Frässpindel-Ø 1¼", 115 mm Nutzhöhe über Tisch	○	○	○
106 Frässpindel-Ø 35 mm, 115 mm Nutzhöhe über Tisch	○	○	○
107 Frässpindel-Ø 32 mm, 115 mm Nutzhöhe über Tisch	○	○	○
108 Hochgeschwindigkeitsspindel 15.000 U/min anstatt Frässpindel-Ø 30 mm	○	○	○
109 Manuelle Frässpindelschwenkung 90°–45°	S	S	S
110 Gradanzeige für Frässpindelschwenkung im Schwenkhandrad (I119)	○	○	○
112 Fräsanschlag 230 für Werkzeug-Ø max. 230 mm, Anschlaglineale 400 mm	S	S	S
113 MULTIEinstellsystem für Fräsanschlag „230“ (#112)	○	○	○
115 Anschlaglineale ALU	S		
116 Anschlaglineale ALU eloxiert	○	S	S
117 Anschlaglineale ALU eloxiert und Sicherheitslineale (#112)	○	○	○
118 Elektrische Höhenverstellung Fräse mit LED-Anzeige ("Power-Drive" F1) (#110)	○	○	○
119 Elektrische Höhen- und Winkelverstellung Fräse mit LED-Anzeige (#201)	○	○	○
123 EURO-Frässchutz	S	S	S
125 Sicherheitslineale „Integral“ 500 mm	○	○	○
- Frästischöffnung in mm	230	230	230

	CF 741	CF 741 professional	CF 741 S professional
Formatschiebetische, Zapf- und Schlitztische			
131 Formatschiebetisch M, Schnittlänge 1.300 mm	S		
132 Formatschiebetisch L, Schnittlänge 2.050 mm	○	S	
133 Formatschiebetisch F, Schnittlänge 2.500 mm, eloxiert, Besäumschuh	○	○	S
134 Formatschiebetisch X, Schnittlänge 2.800 mm, eloxiert, Besäumschuh			○
135 Formatschiebetisch XL, Schnittlänge 3.200 mm, eloxiert, Besäumschuh			○
136 Formatschiebetisch eloxiert	○	S	S
139 Ein- und Ausschaltstelle am Schiebetisch	○	○	○
141 Formatschiebetisch, Schnittlänge 1.550 mm	○		
Auslegertisch und Längsanschläge			
159 Auslegertisch 1.100 für Schiebetisch 1.300–2.050 mm	○	S	
160 Auslegertisch 1.300 für Schiebetisch 1.300–2.500 mm	○	○	S
161 Auslegertisch 1.500 für Schiebetisch 2.500–3.700 mm			W
164 Ablänganschlag 1.100 mm für alle Schiebetische	S	○	○
165 Teleskopanschlagverlängerung für Ablänganschlag von 1.100 mm auf 2.000 mm (#164)	○	○	○
166 Auslegertisch-Ablänganschlag 2.600 mm, System „X-Roll“ (#159/160)	○	S	S
168 Auslegertisch-Ablänganschlag 2.600 mm, System "X-Roll" statt Ablänganschlag 1.100 mm (#159/160)	○		
169 Auslegertisch-Ablänganschlag 3.200 mm, System "X-Roll" mit 2 Queranschlagbacken statt 2.600 mm (#166/168+159/160)	○	○	○
170 Gradraster-INDEX-System für Auslegertisch-Ablänganschlag	○	○	○
171 Ablänganschlag digital 1.900 mm, 1 digitaler Anschlagbacken, ausziehbar auf 3.200 mm für Ausleger 1.500			○
172 Ablänganschlag digital 3.200 mm, 2 digitale Anschlagbacken, für Ausleger 1.500			○
173 Gradraster-INDEX-System mit Längenkompensation für Ausleger 1.300/1.500	○	○	○
Bohreinrichtung			
190 Bohrsupport, schwere Profi-Ausführung	○	○	○
191 Bohrfutter-Spannbereich 0–16 mm	○	○	○
194 Fahreinrichtung für schweren Profi-Bohrsupport (#190)	○	○	○

	CF 741	CF 741 professional	CF 741 S professional
Allgemeines			
13 Vorbereitung für minimale Transportbreite 800 mm	○	○	○
- Absauganschluss-Ø in mm Abrichteinheit/Dickeneinheit	120	120	120
- Absauganschluss-Ø in mm Fräsanschlag/Fräse Untertisch	120/80	120/80	120/80
- Absauganschluss-Ø in mm Kreissäge/Kreissägeschutz	120/50	120/50	120/50
- Arbeitshöhe in mm	890	890	890
- Gewicht kg (bei durchschnittlicher Ausstattung)	960	1.030	1.120
- Min. Transportbreite in mm	1.500	1.500	1.500
Wichtiges Zubehör			
210 Fahreinrichtung	○	○	○
211 Koppelsystem für Tischverlängerung (Dickentisch)	○	○	○
212 Abklappvorrichtung für Vorschubapparat	○	○	○
223 IPPC Palette	○	○	○
Transport			
221 Transportvorbereitung Container	○	○	○

Lieferprogramm

Kreis- & Formatkreissägen	 <p>K 945 S K 740 S K 740 professional K 700 S</p>	 <p>K 700 professional K 700 K 540 S K 500 S K 500 professional K 500</p>
Fräsmaschinen	 <p>F 900 M F 900 Z F 700 M F 700 Z F 500 MS F 500 M</p>	 <p>Kreissäge- Fräsmaschinen</p> <p>KF 700 S professional KF 700 professional KF 700 KF 500 professional KF 500</p>
Hobelmaschinen	 <p>AD 951 AD 941 AD 741 AD 531 A 951 L A 941 D 951 D 963</p>	 <p>Kombi- maschinen</p> <p>CF 741 S professional CF 741 professional CF 741 CF 531 professional CF 531</p>
Bandsägen	 <p>FB 940 RS FB 740 RS FB 940 S/SW FB 740 S/SW FB 940/840 FB 740/640 FB 710 FB 610 FB 510</p>	 <p>Dübelbohr-, Bohr- und Stemm- maschinen</p> <p>FD 29 professional FD 21 professional FD 250</p>
Breitbandschleifmaschinen	 <p>FW 1102 perform FW 1102 classic FW 950 classic FW 850 classic</p>	 <p>Bürst- maschine Bandschleif-, Kantenschleif- maschinen</p> <p>structura 60.02 FS 722 FS 900 KF FS 900 K</p>
Kantenanleimmaschinen	 <p>G 480 G 380 G 360 G 330 G 220</p>	 <p>ForKa 300 S eco ForKa 200 eco plus ERM 1050</p>
Absauggeräte & Brikettierpressen	 <p>RL 350 RL 300 RL 250 RL 200 RL 160 RL 140 RL 125</p>	 <p>FBP 50/60/70 AF 22-D200 AF 22 Mobil/Stand/Wandmontage AF 16 AF 14 AF 12</p>

FELDER®

FELDER. Qualität und Präzision auf den Punkt gebracht.

Seit 1956 ein Garant für perfekte Ergebnisse bei exzellentem Bedienkomfort und Zuverlässigkeit im regelmäßigen professionellen Einsatz. Holzbearbeiter sind immer wieder begeistert von den individuellen und soliden Lösungen für Klein- und Mittelständische Handwerksbetriebe.

FELDER GROUP

KR-Felder-Straße 1
A-6060 HALL in Tirol

- Ⓐ Tel. 05223 55306
www.felder.at
[Kontakt](#)
- Ⓓ Tel. 089 383 804-68
www.felder.de
[Kontakt](#)
- Ⓒⓗ Tel. 044 872 51 00
www.felder-suisse.com
[Kontakt](#)
- Ⓘ Tel. 0472 832 628
www.felder.it
[Kontakt](#)