

Spolveratrici

SPOLVERATRICI

Cleaning machine  
Reinigungsmaschine  
Brosseuse  
Limpiadora

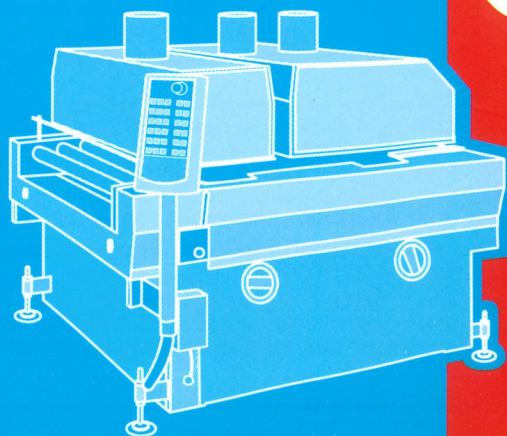

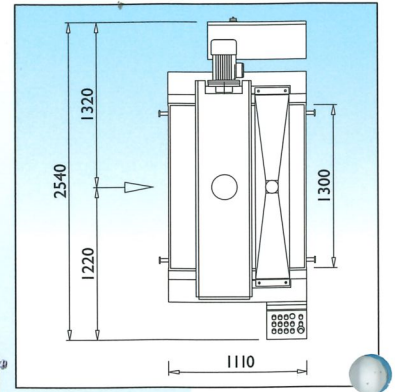

# G95/20

Spolveratrice superiore mod. G95/20  
Top panel cleaning machine type G95/20  
Reinigungsmaschine mit obere Bürste Typ G95/20  
Brosseuse supérieure type G95/20  
Limpiadora superior de planos mod. G95/20



 La macchina è adatta per la pulizia superiore di pannelli piani. Il gruppo di pulizia è composto da una spazzola di grande diametro in fibra vegetale e da un soffiatore a 16 ugelli rotanti ad intervento automatico al passaggio del pezzo.

 The machine is suitable for cleaning the top of flat panels. The Cleaning Unit is composed of 1 x large diameter brush, made of natural fibres, complete with a 16 rotating nozzle blower, which starts and stops automatically when the pieces pass underneath.

 Die Maschine ist geeignet für die Oberflächenreinigung von flachen Werkstücken. Die Reinigungseinheit besteht aus einer Naturhaarbürste mit großem Durchmesser und einem Gebläse mit 16 Drehdüsen die während des Werkstückdurchlaufs automatisch starten.

 La machine est étudiée pour le nettoyage de la partie supérieure de panneaux lisses ou plats. Le groupe de nettoyage est composé d'une brosse de grand diamètre en fibre végétale et d'un souffleur à 16 buses rotatives qui se met en fonction automatiquement au passage des pièces.

 La màquina està adaptada para la limpieza superior de paneles planos. El grupo de limpieza està compuesto por un cepillo de gran diámetro de fibra vegetal, y por un soplador con 16 boquillas rotantes de intervención automática al paso de la pieza.

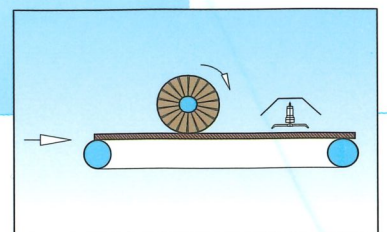

# G95/20 S

Spolveratrice per la pulizia superiore e bordi mod. G95/20 S

Top and edge panel cleaning machine type G95/20 S



Reinigungsmaschine mit Bürsten für Oberfläche und Kanten Typ G95/20 S

Brosseuse pour le nettoyage de la face supérieure et des bords type G95/20 S

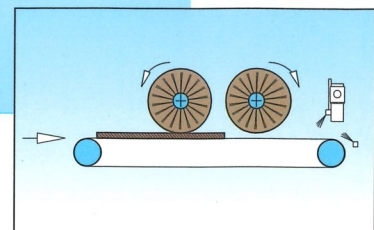
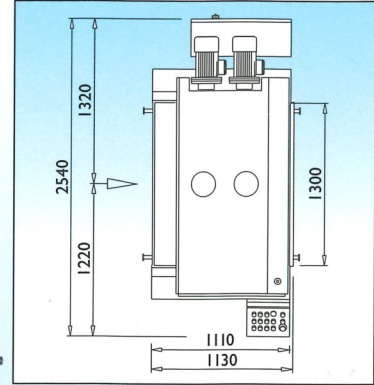
Limpiadora superior y de los bordes mod. G95/20 S



 La macchina è adatta per la pulizia superiore di pannelli anche profilati. Il gruppo di pulizia è composto da due spazzole controrotanti a profilo speciale di grande diametro, in setola animale per vernice o in tampico per legno, e da un soffiatore sdoppiato oscillante ad intervento automatico al passaggio del pezzo.

 The machine is suitable for cleaning the top of flat and shaped panels. The cleaning unit is composed of 2 x counter rotating large diameter brushes, with special profile, made of natural animal bristles.  
 The machine is complete with a slotted oscillating blower which automatically starts and stops when the pieces pass underneath.

 Die Maschine ist geeignet für die Oberflächenreinigung von Werkstücken mit Profilen. Die Reinigungseinheit besteht aus zwei profilierten in Gegenlauf drehenden Bürsten aus Tierhaaren mit großem Durchmesser für Lackstaub, oder aus Tampico für Holz, sowie ein getrenntes Oszilliergebläse mit automatischem Start beim Werkstückdurchlauf.

 La machine est étudiée pour le nettoyage de la face supérieure des panneaux même si ceux-ci sont façonnés. Le groupe de nettoyage est composé de deux brosses contre-rotatives à profil spécial de grand diamètre en poils d'animaux pour les vernis et en tampico pour le bois et d'un souffleur oscillant dédoublé qui se met en fonction automatiquement au passage de la pièce à brosser.

 La máquina está adaptada para la limpieza superior de paneles planos y paneles perfilados. El grupo de limpieza está compuesto por dos cepillos, y cuyo sentido de giro es inverso entre sí, con perfil especial de gran diámetro de cerda animal para barniz o en tampico para madera, y por un soplador desdoblado oscilante de intervención automática al paso de la pieza.



# G95/23

Spolveratrice superiore ed inferiore ad aria e spazzole mod. G95/23  
 Top and bottom air and brush panel cleaning machine type G95/23  
 Reinigungsmaschine mit obere und untere Bürste Typ G95/23  
 Brosseuse supérieure et inférieure à air et à brosses type G95/23  
 Limpiadora superior e inferior por aire y cepillos mod. G95/23

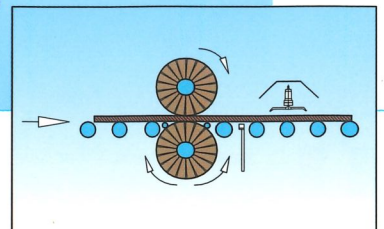
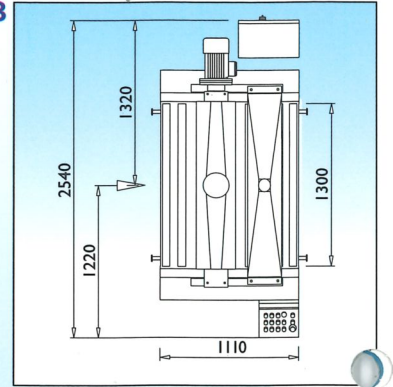

La macchina è adatta per la pulizia superiore ed inferiore di pannelli piani. Il gruppo di pulizia superiore è composto da una spazzola di grande diametro in fibra vegetale e da un soffiatore a 16 ugelli rotanti ad intervento automatico al passaggio del pezzo. Il gruppo inferiore consiste in una spazzola di grande diametro in fibra vegetale a moto invertibile e da un soffiatore lineare ad intervento automatico al passaggio del pezzo.



The machine is suitable for cleaning the top and bottom of flat panels. The Top Cleaning Unit is composed of 1 x large diameter brush with natural fibres, complete with a 16 rotating nozzles blower, which starts and stops automatically when the pieces pass underneath. The bottom cleaning unit is composed of 1 x large diameter brush, made of natural fibres complete with a slotted linear blower, which starts and stops automatically when the pieces pass underneath.



Die Maschine ist geeignet für die Ober- und Unterseitenreinigung von flachen Werkstücken. Die obere Reinigungseinheit besteht aus einer Naturhaarbürste mit großem Durchmesser und einem Gebläse mit 16 Drehdüsen die während des Werkstückdurchlaufs automatisch starten. Die untere Einheit besteht aus einer Naturhaarbürste mit großem Durchmesser, sowie Drehrichtungswechsel und einem Lineargebläse mit automatischem Start beim Werkstückdurchlauf.



La machine est adaptée au nettoyage supérieur et inférieur de panneaux plats ou lisses. Le groupe de nettoyage supérieure est composé d'une brosse de grand diamètre en fibre végétale et d'un souffleur à 16 buses rotatives qui intervient automatiquement au passage des pièces. Le groupe inférieur se compose d'une brosse en fibre végétale de grand diamètre à mouvements inversibles et d'un souffleur linéaire qui se met en fonction automatiquement au passage des pièces.



La máquina está adaptada para la limpieza superior e inferior de paneles planos. El grupo de limpieza superior está compuesto por un cepillo de gran diámetro de fibra vegetal y por un soplador con 16 boquillas rotantes de intervención automática al paso de la pieza. El grupo de limpieza inferior está compuesto por un cepillo de gran diámetro en fibra vegetal con movimiento inverso y por un soplador lineal de intervención automática al paso de la pieza.

# G95/24

Spolveratrice per la pulizia superiore, inferiore e bordi mod. G95/24

Top, bottom and edge panel cleaning machine type G95/24

Reinigungsmaschine mit Bürsten für Oberseite, Unterseite und Kanten Typ G95/24

Brosseuse pour le nettoyage des faces supérieures et inférieures et des bords type G95/24

Limpiadora superior e inferior de cantos mod. G95/24

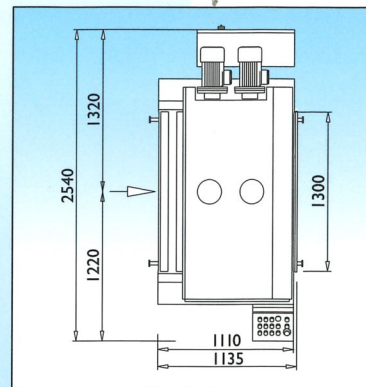

 La macchina è adatta per la pulizia superiore ed inferiore di pannelli piani e profilati, compresi bordi, fori e fresature dopo la levigatura della vernice di fondo.

Il gruppo di pulizia è superiore composto da due spazzole a profilo speciale controrotanti di grande diametro in setola animale e da un soffiatore sdoppiato oscillante ad intervento automatico. La parte inferiore della macchina è munita di una spazzola di grande diametro in setola animale, tale da non danneggiare la superficie finita e da un soffiatore lineare doppio ad intervento automatico. In uscita al tappeto, una barra antistatica superiore ed una inferiore consentono l'eliminazione della carica elettrostatica dai pezzi.



This machine is suitable for cleaning the top and bottom of flat panels, including edges, holes and millings, after sanding of the lacquered piece. The top cleaning unit is composed of 2 x large diameter brushes, with natural fibres, complete with an oscillating slotted blower, which starts and stops automatically when the pieces pass underneath. The bottom cleaning unit is equipped with one large diameter brush, made of natural animal bristles in order not to damage the finished surface complete with a double linear blower, which starts and stops automatically when the pieces pass underneath. Top and bottom antistatic bars are positioned at the outlet of the conveyor and eliminate the electrostatic charge from the pieces.



Die Maschine ist geeignet für die Oberflächen- und Unterseitenreinigung von flachen Werkstücken mit Profilen einschließlich Kanten, Bohrungen und Fräsungen nach dem Grundlackschleifen. Die obere Reinigungseinheit besteht aus zwei profilierten in Gegenlauf drehenden Bürsten mit großem Durchmesser in Tierhaar und einem getrennten Oszilliergebläse mit Automatikbetrieb. Die Unterseite der Maschine ist versehen mit einer Tierhaarbürste mit großem Durchmesser, um die Decklackierung nicht zu beschädigen und einem Automatischen Lineardoppelgebläse. Am Teppichausgang erfolgt die elektrostatische Entladung der Werkstücke durch eine obere und untere antistatische Stange.



La machine est étudiée pour le nettoyage des faces supérieures et inférieures de panneaux plats et façonnés y compris de leurs bords, trous et fraisages après le polissage du vernis de fond.

Le groupe de nettoyage se situe dans la partie supérieure de la machine et est composé de deux brosses à profil spécial contre-rotatives de grand diamètre en poils d'animaux et d'un souffleur oscillant dédoublé qui se met automatiquement en fonction. La partie inférieure de la machine est munie d'une brosse en poils d'animaux de grand diamètre qui n'abîme pas la surface finie et d'un souffleur linéaire double qui se met automatiquement en fonction. En sortie du tapis, une barre antistatique supérieure et une inférieure permettent l'élimination de la charge électrostatique des pièces.



La máquina está adaptada para la limpieza superior e inferior de paneles planos y perfilados, así como cantos, agujeros y fresados después del lijado del barniz de fondo. El grupo de limpieza superior está compuesto por dos cepillos con perfil especial con giro inverso entre sí, de gran diámetro de cerda animal y por un soplador desdoblado oscilante de intervención automática. La parte inferior de la máquina está provista con un cepillo de gran diámetro en cerda animal, para no dañar la superficie acabada y por un soplador lineal doble de intervención automática. A la salida del tapete, una barra antistática superior y una inferior sirven para eliminar la carga electrostática de las piezas.

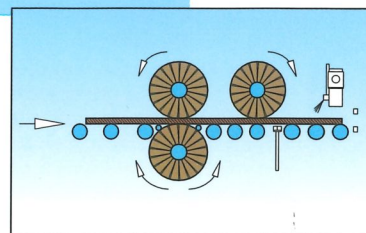

# G95/26

Spolveratrice per la pulizia superiore, inferiore e bordi dei pannelli mod. G95/26  
Top, bottom and edge panel cleaning machine type G95/26

Reinigungsmaschine mit Bürsten für Oberseite, Unterseite und Kanten Typ G95/26

Brosseuse pour le nettoyage des faces supérieures et inférieures de même que des bords des panneaux type G95/26

Limpiadora superior e inferior de cantos mod. G95/26

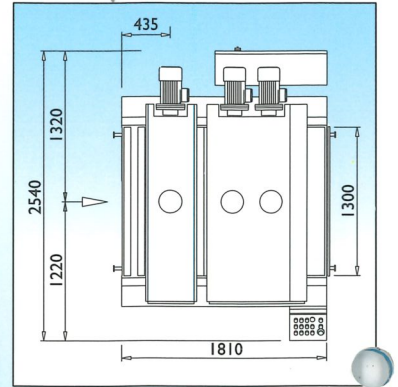

La macchina è adatta per la pulizia superiore ed inferiore di pannelli, compresi bordi, fori e fresature dopo la levigatura del pezzo verniciato, in particolare del fondo poliestere, soprattutto per finiture lucide. Il gruppo di pulizia superiore è composto da una prima spazzola in fibra vegetale per una prima energica pulizia della superficie del pannello, da due spazzole a profilo speciale di grande diametro in setola animale controrrotanti e da un soffiatore sdoppiato oscillante ad intervento automatico. Il gruppo inferiore è composto da una spazzola di grande diametro in setola animale e da un soffiatore lineare sdoppiato ad intervento automatico. In uscita al tappeto, una barra antistatica superiore ed una inferiore consentono l'eliminazione della carica elettrostatica dai pezzi.



The machine is suitable for cleaning the top and bottom of panels, including edges, holes and millings, after sanding of the lacquered piece, particularly polyester basecoat and glossy finishing. The top unit is composed of a brush with natural fibres for a preliminary cleaning of the panel surface, followed by 2 x counter rotating large diameter brushes, with special profile, made of natural animal bristles, and finally a linear oscillating blower system with de-ionisation, which starts and stops when the pieces pass underneath. The bottom cleaning unit is composed of a large diameter brush, made of natural animal fibres with a slotted linear blower, which starts and stops automatically when the pieces pass underneath.



Die Maschine ist geeignet für die Ober- und Unterseitenreinigung der Werkstücke einschließlich Kanten, Bohrungen und Fräsungen nach dem Schleifen des lackierten Werkstückes, besonders vorteilhaft bei Polyester- und vor allem Hochglanz-Decklackierungen. Die obere Reinigungseinheit besteht aus zwei profilierten in Gegenlauf drehenden Naturhaarbürsten mit großem Durchmesser und einem getrennten automatischen Oszilliergebläse. Die untere Einheit besteht aus einer Tierhaarbürste mit großem Durchmesser und einem getrennten automatischen Lineargebläse. Am Teppichausgang erfolgt die elektrostatische-Entladung der Werkstücke durch eine obere und untere antistatische Stange.



La machine est étudiée pour le nettoyage des faces supérieures et inférieures des panneaux, de même que de leurs bords, leurs trous et leurs fraisages après le polissage de la pièce vernie, surtout dans le cas de fond en polyester et de finition brillante. Le groupe de nettoyage supérieur est composée d'une première brosse en fibre végétale qui opère un nettoyage énergétique de la superficie du panneau, ensuite il y a deux brosses à profil spécial de grand diamètre en poils d'animaux contre-rotatives et d'un souffleur dédoublé oscillant qui intervient automatiquement. Le groupe inférieur est composé d'une brosse de grand diamètre en poils d'animaux et d'un souffleur linéaire dédoublé qui intervient automatiquement.



La máquina está adaptada para la limpieza superior e inferior de paneles, así como cantos, agujeros y fresados después del lijado de la pieza barnizada, en particular de fondo poliéster, sobre todo para acabado brillante. El grupo de limpieza superior está compuesto por un primero cepillo de fibra vegetal para una primera energética limpieza de la superficie del panel y por dos cepillos de perfil especial de gran diámetro de cerda animal con sentido de giro inverso entre sí, y por un soplador desdoblado oscilante de intervención automática. El grupo de limpieza inferior está compuesto por un cepillo de gran diámetro de cerda animal y por un soplador lineal desdoblado de intervención automática. A la salida del tapete, una barra antiestática superior y una inferior sirven para eliminar la carga electrostática de las piezas.

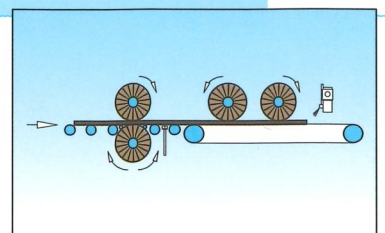

# G95/19 SP

Macchina pulitrice per laminati mod. G95/19 SP superiore ed inferiore

Top and bottom cleaning machine type G95/19 SP

Reinigungsmaschine für Kunststoffplatten Typ G95/19 SP mit obere und untere Bürste

Machine de nettoyage pour laminé type G95/19 SP supérieur et inférieur

Limpiadora para laminados mod. G95/19 SP superior e inferior

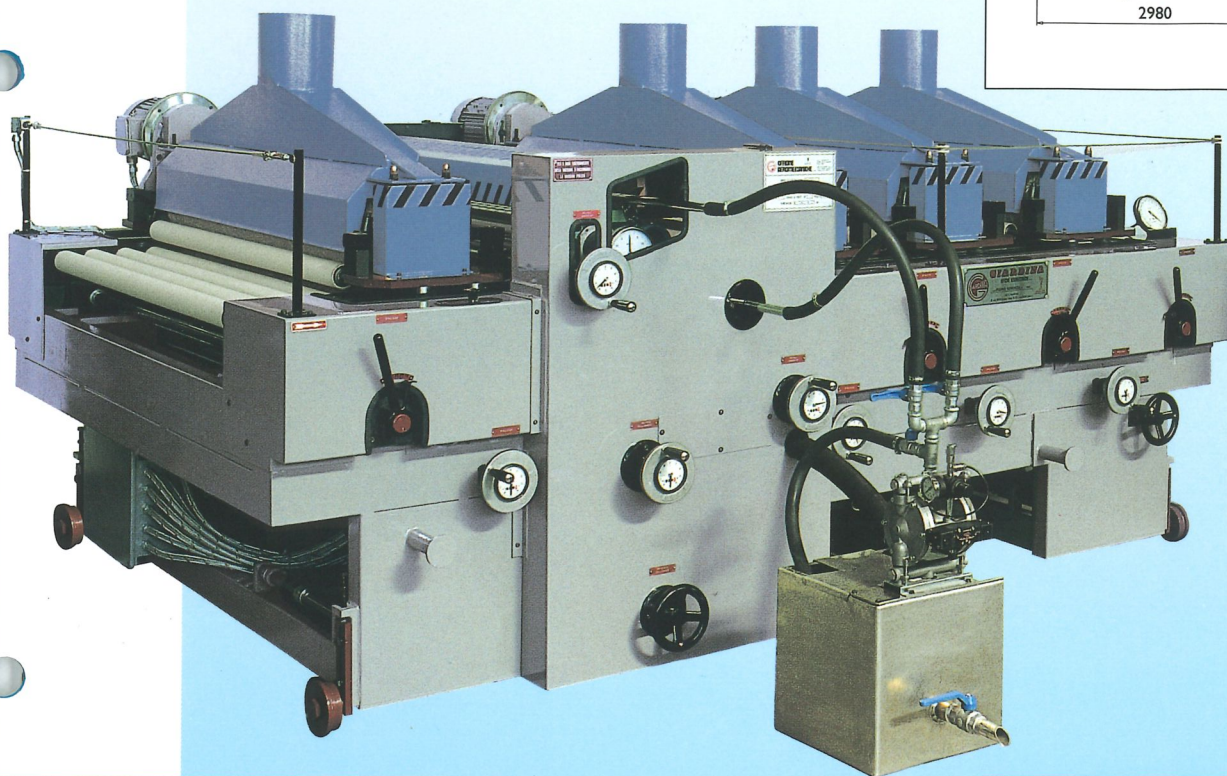
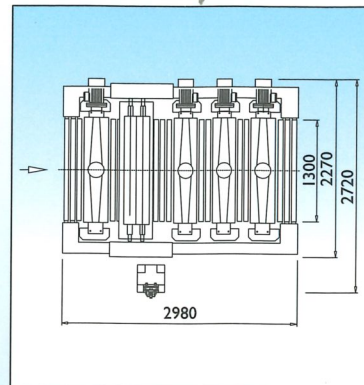

La macchina permette la pulizia delle superfici superiori ed inferiori dei pannelli in laminato e melaminico in un solo passaggio e si compone essenzialmente delle seguenti sezioni:

**Gruppo di spolveratura:** è composto da due spazzole, superiore ed inferiore in tampico "fitto", a motorizzazione indipendente. **Gruppo di lavaggio:** due gruppi spalmatori, uno superiore ed uno inferiore, applicano sul pannello di un solvente/detergente appropriato ed adatto al tipo di sporco da rimuovere. **Gruppo di asciugatura e pulizia:** tre spazzole superiori e tre inferiori in panno consentono l'asportazione dei residui di sporco ancora presenti sui pannelli e provvedono all'asciugatura degli stessi. La regolazione dello spessore di lavoro di tutti i gruppi è indipendente in modo da poter agire in maniera differenziata sul pezzo.



The machine is designed for cleaning the top and bottom surfaces of laminated and melamine panels, in one pass only and is composed of the following sections:

**Cleaning unit:** this is composed of 2 x brushes, top and bottom, made of thick "tampico", with independent motorization. **Washing unit:** 2 x application units, top and bottom, which could apply a suitable solvent/detergent to the panel surfaces relevant to the type of dirt/particles on the surface. **Drying and cleaning unit:** three top brushes and three bottom cloth brushes allow the removal of dirt residues, which are still on the panels, and dry them. There is an independent thickness adjustment for all the units, to allow a greater flexibility on the machine.



Die Maschine erlaubt die Ober- und Unterseitenreinigung von Kunststoff und Folien beschichteten Platten in einem einzigen Durchgang und besteht hauptsächlich aus folgenden Einheiten.

**Ausbürsteinheit:** besteht aus zwei Dicht bestückten Tampicobürsten mit Einzelmotorisierung wovon eine von oben und eine von unten reinigt. **Wascheinheit:** zwei Auftragseinheiten, eine von oben und eine von unten, um ein geeignetes Löse oder Reinigungsmittel zur Beseitigung der Verschmutzung aufzutragen. **Trocknungs- und Reinigungseinheit** bestehend aus: drei obere und drei untere Textilbürsten welche für die Beseitigung von Restschmutz, sowie für die Trocknung sorgt. Die Arbeitsdickenregelung aller Einheiten ist unabhängig, so daß man das Werkstück auf verschiedene Weise bearbeiten kann.



Cette machine permet le nettoyage des faces supérieures et inférieures de panneaux en laminé et mélaminé en un seul passage. Elle est composée comme ci-dessous:

**Unité de dépoussiérage:** composée de deux brosses, une supérieure et une inférieure en tampico "épais" à motorisation indépendante. **Unité de lavage:** deux groupes applicateurs, un supérieur et un inférieur, appliquent sur le panneau un solvant/détergent approprié et adapté au type de salissures à enlever. **Unité de séchage et de nettoyage:** trois brosses supérieures et trois inférieures en tissu permettent l'enlèvement des derniers résidus encore présents sur les panneaux et assurent le séchage des panneaux. Le réglage de l'épaisseur de travail de tous les groupes est indépendant de façon à pouvoir agir de différentes manières sur la même pièce.



La máquina está adaptada para la limpieza de las superficies superiores e inferiores de paneles laminados y melaminico en una sola pasada y está compuesta principalmente por las siguientes partes:

**Grupo de limpieza:** está compuesto por dos cepillos, superior e inferior de tampico "denso", con motorización independientes. **Grupo de lavado:** dos grupos aplicadores del producto, uno superior e uno inferior, aplican sobre el panel un disolvente/detergente apropiado y adaptado para el tipo de suciedad a limpiar. **Grupo de secado y limpieza:** tres cepillos superiores y tres inferiores de paño, permiten limpiar los residuos en los paneles y secarlos. La regulación del espesor de trabajo de todos los grupos es independiente para operar diferentemente sobre las piezas.

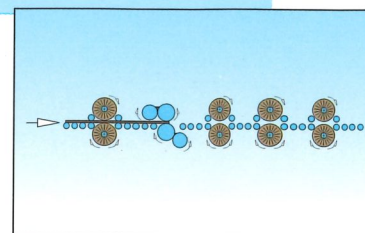

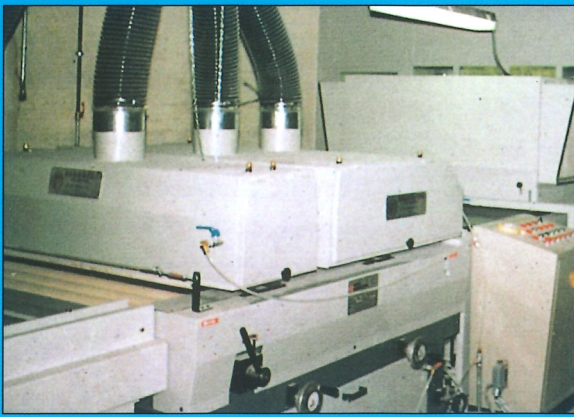

22060 Figino Serenza (CO) Italy  
Via V. Necchi, 63  
Tel. +39 031-7271



Fax +39 031-781751  
<http://www.giardinagroup.com>  
e-mail: [info@giardinagroup.com](mailto:info@giardinagroup.com)

**GIARDINA OFFICINE AEROMECCANICHE S.p.A.**

La GIARDINA si riserva il diritto di modificare, senza preavviso dimensioni e dettagli di esecuzione delle macchine. I dati di produzione sono indicativi, quindi non impegnativi a tutti gli effetti.  
GIARDINA reserves the right to modify measurements and parts of machines without notice. The production data are indicative and therefore not binding to all effects.  
GIARDINA behält sich das Recht vor, Abmessungen und Einzelheiten der Maschinen ohne vorherige Mitteilung zu ändern. Die Daten der Produktion sind indikativ, also in jeder Hinsicht nicht bindend.  
GIARDINA se réserve le droit de modifier sans préavis les dimensions et les détails d'exécution des machines. Les données de production sont indicatives et par conséquent n'engagent pas, à tous les effets.  
GIARDINA reserva el derecho de modificar, sin preaviso, dimensiones y detalles de ejecución de las máquinas. Los datos de producción son indicativos, por lo tanto no comprometen a todos los efectos.