

Medidas compactas – máximo rendimiento

TECTRA 6120



PRODUCTIVIDAD Y PRECISIÓN





Nuestra pasión persigue la perfección del mecanizado de tableros

Nuestros ingenieros son los mejores del mundo. Su pensamiento visionario y sus conocimientos extraordinarios garantizan hoy por hoy que nuestras máquinas sean las más seguras, flexibles y potentes del mercado. Los clientes valoran de nosotros que podemos fabricar y crear de forma rápida productos excelentes y de alta calidad a precios orientados al mercado. Las soluciones integradoras y relacionadas entre sí determinan en todo el mundo la producción en el mecanizado de los tableros y la madera.

Por eso, HOLZ-HER ofrece un programa coordinado y fabrica principalmente una gama de productos completa, desde la máquina básica hasta todas las zonas de servicio de los modelos de máxima calidad integrales. De forma paralela a los nuevos productos se conciben todas las actividades relativas a servicios y los cursos de formación sobre productos. Con esto, en su entrada al mercado, a los clientes se les ofrece siempre no solo una máquina nueva, sino un conjunto de prestaciones completo. Por lo tanto, lo más importante son las soluciones prácticas y las enormes ventajas para el cliente.

Esto es lo que puede esperar de nosotros

- Queremos comprender perfectamente a nuestros clientes y socios y optimizar y aumentar su éxito con productos y servicios innovadores.
- El estrecho contacto con nuestros comerciantes, pero también con los clientes finales, los carpinteros, decoradores de interiores y empresas industriales es una fortaleza especial de HOLZ-HER.
- La provisión de unos servicios superiores a la medida en todas las áreas, el pensamiento con miras al futuro, la continuidad y la coherencia en el desarrollo y la construcción, la perfección en la producción así como el asesoramiento intensivo en la distribución y el servicio son elementos que tienen un enorme valor en HOLZ-HER.
- Reconocer y anticiparse al máximo a las tendencias es una de las características clave de empresas potentes, como HOLZ-HER. Este hecho exige una cualificación actualizada de todos y cada uno de los empleados. Por ello la formación cualificada de los jóvenes es un tema central en HOLZ-HER. Una oferta selecta de formación profesional y personal continuada mantiene el flujo del proceso de aprendizaje.



El Grupo WEINIG: máquinas y equipos para el mecanizado de madera maciza y de derivados de la madera

El Grupo WEINIG es el socio ideal para el mecanizado económico de madera maciza y de materias derivadas de la madera que ofrece innovadora tecnología punta, amplias prestaciones de servicios y soluciones integrales, incluyendo instalaciones de producción llave en mano. Tanto los talleres artesanales como la industria se benefician de la calidad y rentabilidad de WEINIG que les proporciona la ventaja decisiva frente a la competencia mundial.



La sierra con un gran abanico de prestaciones

Las seccionadoras de la serie TECTRA 6120 convencen por su gran paquete de prestaciones. Son variables, compactas y se adaptan incluso a talleres en los que las zonas de trabajo exigen una planificación altamente económica. No obstante su rendimiento de corte supera con creces los estándares. La construcción resistente y portante del chasis así como el equipamiento de gran valor caracterizan a las sierras de tableros.

- El carro de sierra, el agregado de serrado y el tope de anchura son soportados de manera precisa y sin vibraciones por guías prismáticas rectificadas. De este modo se garantiza un corte permanentemente limpio y preciso.
- En función del modelo, carro de sierra controlado electrónicamente para tiempos de ciclo muy cortos y una elevada productividad. Ideal también como dispositivo de recorte interior p. ej. para un ranurado de inserción exacto.
- Velocidad de avance controlada de forma continua desde 0 hasta 100 m/min (hasta 70 m/min para la classic – Opcional 100 m/min).
- Velocidad de retorno del carro de sierra de hasta 130 m/min (hasta 70 m/min para la classic – Opcional 130 m/min).
- El accionamiento de cremallera de alta calidad permite altas aceleraciones y ciclos de trabajo rápidos.
- Velocidad de retorno del tope de anchura 100 m/min, velocidad de posicionamiento 25 m/min (CE).
- Barra prensora controlada electrónicamente con carrera optimizada para tiempos de ciclo cortos.
- Mesas de apoyo con colchón de aire y mesa de máquina según el modelo, para una manipulación de material sencilla y cuidadosa de paquetes de tableros pesados.
- Soluciones perfectas posibles para carga y mesa elevadora o sistemas de almacenamiento. En las versiones dynamic y lift perfectamente equipadas para carga mediante sistema de almacén o mesa elevadora.



Todas las ilustraciones pueden incorporar opciones de equipamiento.

Genialmente sencillo –
Sencillamente genial.
Inicio del corte con tan
solo tres »clics«.



El corte – perfecto y eficiente

Corte automático

- Manejo mejorado y más sencillo.
- Calidad 1A de los cortes.
- Tiempos de corte más breves.

Gestión de energía

- Menor consumo de energía gracias a un uso eficiente.
- Menos emisiones.
- OTécnica de aspiración optimizada.
- Control de eficiencia mediante software.

Preparación sencilla del trabajo

- Software de optimización.
- Planificación temporal de la producción.
- QuickWork – el asistente de optimización perfecto.
- Precálculo y poscálculo.
- Gestión de material Y almacén de restos.

Soluciones completas

- Preparado de forma óptima para sistemas de carga, soluciones de mesa elevadora y sistemas de almacenamiento.
- Perfecto también para la conexión entre máquinas.



El sistema inteligente
de gestión de energía:
de serie en todas las sierras
de tableros HOLZ-HER.

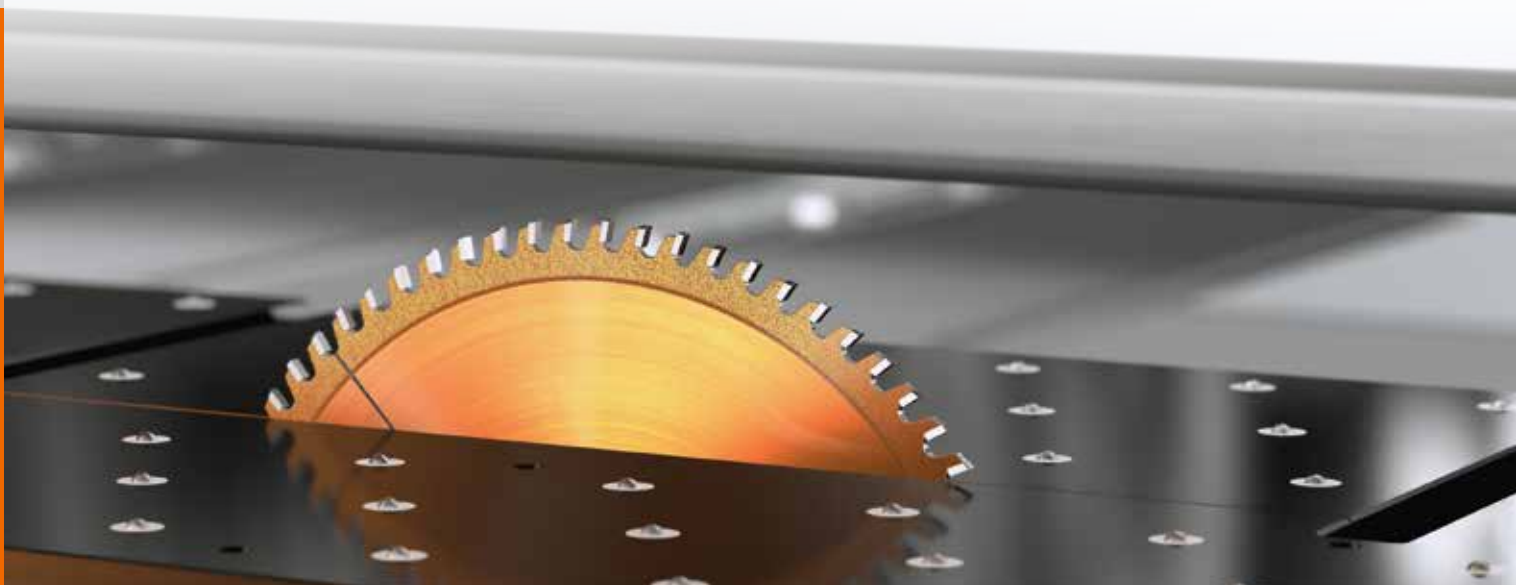

TECTRA: El paso perfecto para el corte perfecto

Automatización de los ciclos de producción

- Aceptación de datos de programas externos.
- Tres «clics» para el corte.
- Creación rápida y sencilla de planos de corte.
- Más potencia en el corte.
- El camino para la preparación correcta del trabajo.
- Precálculo y poscálculo de las órdenes de corte.
- Preparado para la conexión a software externo y sistemas de almacenamiento.
- Fácil manejo: pupitre de mando rotativo e inclinable a la altura de los ojos.

Rápido y seguro

- La programación mas rápida de su tipo.
- Control claro de máquina.
- Manejo sencillo y sin complicaciones.
- Equipada para todos sus proyectos.
- Vista de conjunto de la carga de trabajo del encargo.
- Estimación de costes.
- Seguridad probada para sus empleados.
- Un puesto de trabajo que proporciona satisfacción.
- Ergonomía perfecta para sus empleados.
- Corte homogéneamente perfecto.

Esto es lo que sus clientes
pueden esperar de la TECTRA.



Le mostramos paso a paso el camino
sencillo hacia el corte perfecto.

El software para cualquier encargo

Preparación
perfecta del trabajo

Solución
de interfaz exclusiva

PAQUETE DE SOFTWARE EN LA OFICINA



Automation Pro –

la nueva dimensión de
la red de máquinas

Precálculo y poscálculo
pulsando un botón

Conexión perfecta
con su máquina



Con un clic haci
la máquina

Optimización del corte

Aprovechamiento óptimo del material y elevada productividad gracias al software inteligente. Conozca ya sus costes de material y producción.

Planificación de la producción

Planifique la producción – supervise la fabricación. La herramienta perfecta también para el poscálculo.

El paquete de software de HOLZ-HER –
la solución integral para su corte.

PAQUETE DE SOFTWARE EN LA MÁQUINA

Saliente del disco de
corte hasta 95mm

Agregado de
serrado de hasta
15 kW



QuickWork

Tres clics para finalizar el plan de corte:

- Importar el encargo
- Auftrag optimieren
- Iniciar el encargo optimizado en la máquina

Corte directo

Conversión rápida de cortes
individuales o en serie
introducidos manualmente.

Manejo sencillo e identificación de todas las piezas

Ciclos de corte rápidos

Número ilimitado de encargos

Una fabricación que entusiasma



OptiCut

Una potente solución de optimización con administración de material, que incluye un almacén de restos y unos cortes exentos de tensión (opcional en el modelo classic).

EasyPlan

La herramienta sencilla y rápida para la optimización de la máquina mediante drag'n'drop. Desarrollo de contrachapado y chapado incluido.

CutControl 2

Un puesto de trabajo perfectamente diseñado es la base de un trabajo eficiente y sin fatiga. Gracias a la pantalla Multitouch de 21,5", las sierras de corte vertical HOLZ-HER se ajustan a todos los requisitos que pueda tener los operarios de las máquinas. La bandeja ajustable de manera ergonómica ofrece la posibilidad de colocar fácilmente hasta dos impresoras, escáner, teclado y ratón.

- La pantalla gráfica de 21.5" garantiza la mayor vista de conjunto posible con gráficos 3D en tiempo real y una ayuda de proceso totalmente gráfica.
- La interfaz intuitiva contribuye a que sus empleados puedan trabajar de forma correcta y rápida con la máquina sin un gran esfuerzo de formación.
- La visualización optimizada de información destaca en materia de «claridad» (las teclas y las funciones no necesarias están ocultas).
- Estados de funcionamiento, intervalos de servicio y mantenimiento así como la gestión de energía programada de forma separada se muestran en tiempo real.



El control de la práctica profesional: para la práctica profesional.



- Con el fin de poder operar el Cut-Control de una forma más rápida y efectiva, la TECTRA puede ir equipada, opcionalmente con una pantalla Multitouch. La operación de toda la superficie ha sido determinada para poder ser operada en modo «Touch».
- Todos los elementos de manejo están diseñados para un perfecto control táctil o mediante ratón.
- Como es lógico, incluye asistente de mantenimiento remoto, supervisión por vídeo, conexión USB o el uso de muchos programas de ayuda de Windows.

Flujo de datos perfecto en la interconexión de programación HOLZ-HER

- Programación
- Serrado
- Encolado de cantos
- Mecanizado CNC



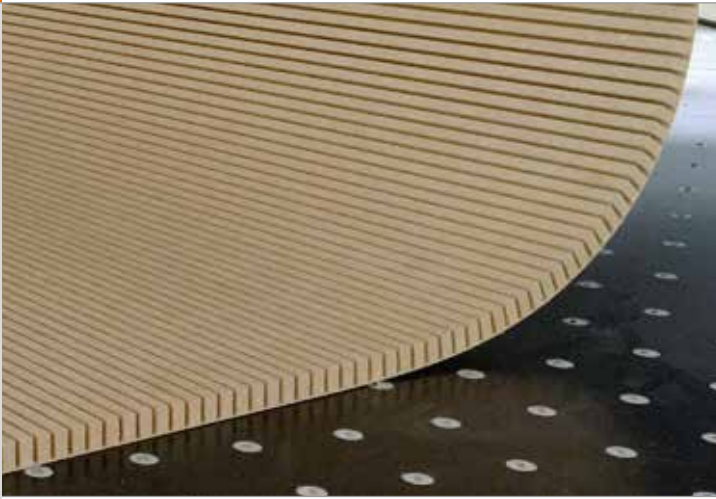

Ranurado bidireccional

Con la programación gráfica de ranurado y entrada a tiempo puede crear un muy poco tiempo sus piezas deseadas y ver en tiempo real el resultado de corte programado. Para usted supone lo siguiente: un enorme ahorro de tiempo gracias a la secuencia de corte bidireccional de su sierra HOLZ-HER en el ranurado. Con ello, se cortan ranuras exactas en avance y retroceso y se ahorra un valioso tiempo de producción.



Sistema de etiquetado

El módulo de etiquetado le ofrece la posibilidad de diseñar etiquetas configuradas a medida de su fabricación. Con logotipo, código de barras o Datamatrix: cree su propia etiqueta individual o utiliza una etiqueta predefinida.



Gestión de restos

Desde el corte hasta la impresión de etiquetas, todo el proceso se ejecuta automáticamente. Al mismo tiempo, todos los restos se registran o cancelan automáticamente. El sistema puede gestionar perfectamente incluso los restos añadidos o retirados de forma manual.

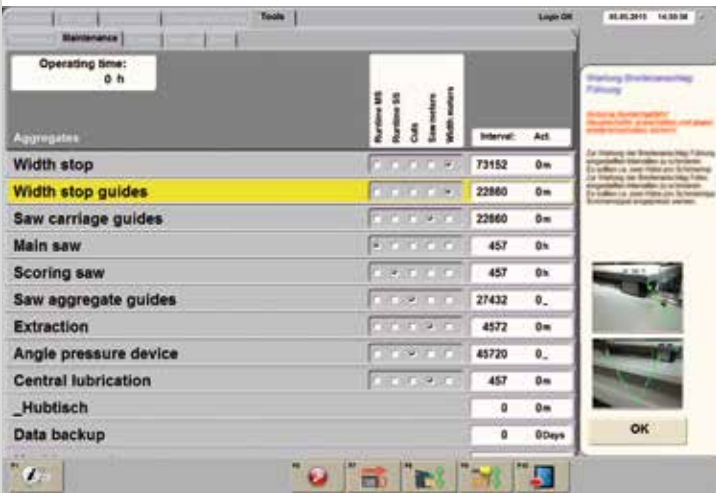

Ayuda de mantenimiento y servicio

Ayuda de mantenimiento y servicio detallada y clara en texto legible y como manual gráfico para una ejecución sencillísima de todos los intervalos de mantenimiento.

Si la máquina está conectada a Internet, también se puede hacer el pedido directamente mediante el software de las piezas de repuesto o de las desgaste.



MULTISTORE

La gestión de almacén »MultiStore« ofrece garantía de futuro

Con el software de almacén »MultiStore« de HOLZ-HER tendrá bajo control todo los formatos de tableros y también de restos. Usted ahorrará una gran cantidad de material y evitará la pérdida de tiempo que supone la búsqueda de restos. Con el escáner manual móvil »MultiScan«, usted explora el código de barras del tablero y puede ver directamente en la pantalla si esa pieza está disponible o si se ha reservado ya para otro encargo.

■ Gestión de restos

Agregar y eliminar piezas de forma completamente automática durante el corte. Agregar y eliminar manualmente las piezas que se necesitan.

■ Indicación de la capacidad de almacén

El almacén gestiona automáticamente el llenado de las estanterías de restos. De este modo, usted conserva la perspectiva y ahorra un valioso material de tableros.

■ Impresión de etiquetas

Las etiquetas de restos también se pueden configurar libremente y permiten una identificación inequívoca de las piezas restantes.

■ Comunicación Bluetooth e inalámbrica

Con el escáner de mano usted estará preparado para las próximas generaciones, sean Bluetooth o WLAN: el escáner de mano puede tratar con ambas tecnologías.



La TECTRA 6120 power y TECTRA 6120 classic

Socios fiables para el corte perfecto

Con las seccionadoras TECTRA 6120 power y TECTRA 6120 classic HOLZ-HER anuncia una nueva era de equipamiento y precisión para el corte en la artesanía y en empresas con muchos cortes individuales y de paquetes.

■ Saliente de hoja de sierra

Las seccionadoras de la TECTRA 6120 ofrecen un saliente de la hoja de sierra de 95 mm (82 mm para la classic) y están equipadas de serie con un potente motor de 11 kW (7 kW para la classic). Para una potencia aún mayor, especialmente para cortes de paquetes, la TECTRA puede equiparse de forma opcional con un accionamiento de 15 kW con un par elevado (11 kW para la classic) (ilustración 1).

■ Pinzas inteligentes para la sujeción de piezas de trabajo

Las pinzas de sujeción de construcción sólida están disponibles opcionalmente con un control inteligente para la TECTRA 6120. Para usted esto significa una mejora en el tiempo de ciclo y la calidad del corte (ilustración 6).

- Conexión automática e individual de las pinzas mediante el plano de corte. No se producen daños en los cantos exteriores del panel, ya que se ha comprobado previamente el tamaño de la pieza de trabajo y solo se utilizan las pinzas de sujeción necesarias para la fijación.
- Ajuste automático continuo de presión mediante los parámetros de material.
- Circuito de seguridad en la zona de acceso frontal.
- Seguridad máxima para usted y sus operarios de máquina.

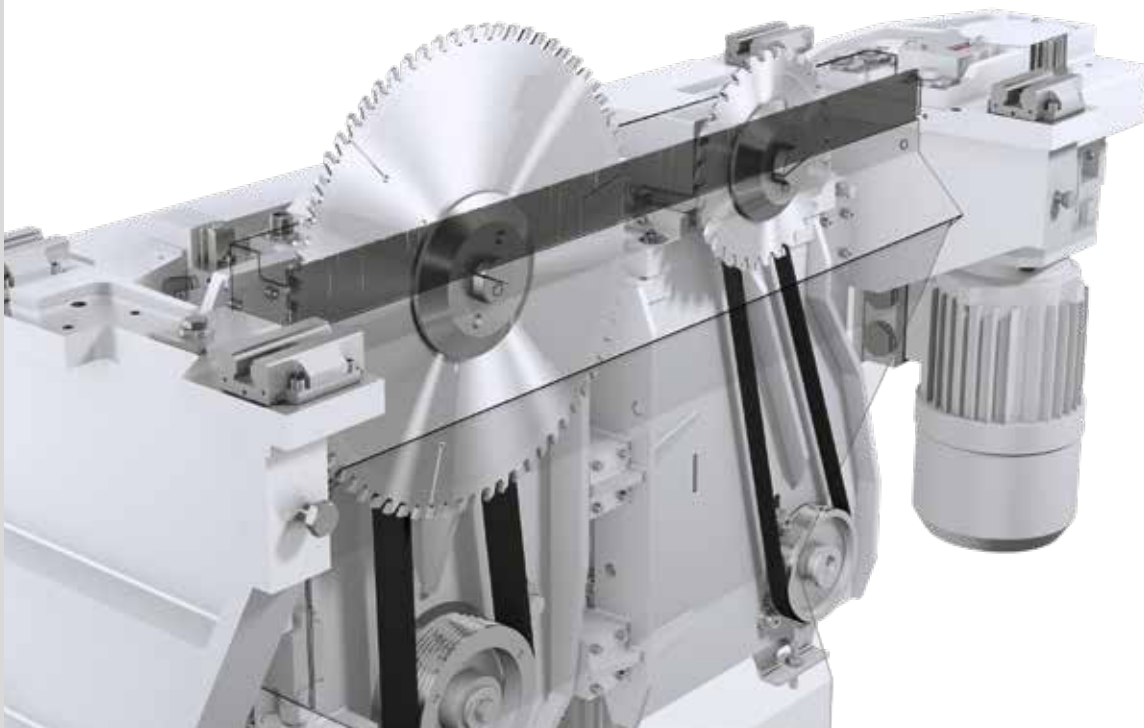

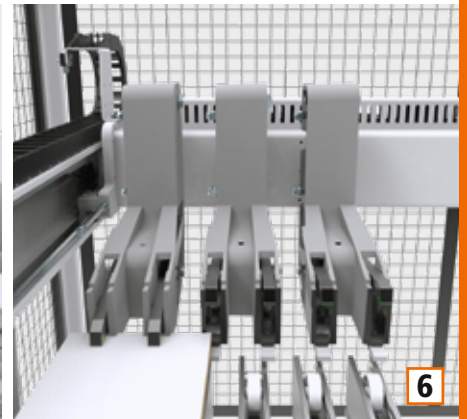
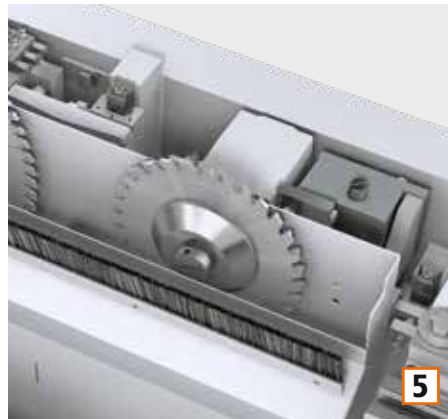
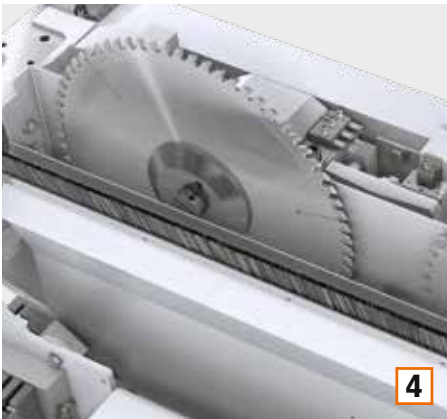

■ Sierra de incisión de posicionamiento electrónico

La posición de la sierra de incisión de la TECTRA 6120 se controla con exactitud desde el pupitre de mando mediante los dos ejes motorizados de posicionamiento para regulación de altura y lateral. De este modo se ahorra el valioso tiempo en la conversión y se garantiza una calidad de corte perfecta (ilustración 5).

■ Dispositivo de ranurado de posicionamiento electrónico

Se puede ajustar la parte electromotora del módulo bidireccional de ranurado de forma continua, con profundidades de ranurado de 0 a 30 mm. Esta función contribuye notablemente, mediante las ranuras en el avance y el retroceso, al ahorro de tiempo en el caso de las placas y ranuras más anchas (Figura 4).

■ Velocidad de avance

Unas velocidades de avance continuas de hasta 100 m/min en el carro de serrado, con una velocidad de retorno de 130 m/min, hacen posible unos tiempos de ciclo breves. La estructura maciza del bastidor de soporte de la máquina, la guía de aspiración optimizada y el accionamiento directo y preciso permiten que la calidad de corte sea óptima y constante (gráfico 3).

■ Guías prismáticas

Ya desde el modelo classic, la TECTRA 6120 ofrece tecnología de precisión con guías prismáticas rectificadas en el carro de sierra, en los agregados de serrado y en el tope de anchura. Un accionamiento directo mediante cremalleras y la toma de medidas absolutas sin contacto garantizan una elevada precisión de posicionamiento (ilustración 2).



Solo con HOLZ-HER
¡10 años de garantía en
todas las guías prismáticas!



TECTRA 6120 classic: corte perfecto para los trabajos artesanos

■ Pinzas de sujeción de piezas de trabajo

La TECTRA 6120 classic tiene muy juntas las primeras tres pinzas de sujeción de piezas de trabajo especialmente para cortes de tiras. Todas las pinzas de sujeción están apoyadas de forma flotante y pueden compensar mediante una guía prismática irregularidades en los tableros/paquetes (ilustración 1).

■ Dispositivo de presión angular (neumático)

El dispositivo de presión angular controlado de forma neumática SinglePress (hasta 1200 mm como máximo) sujeta de forma segura y cuidadosa las piezas de trabajo en su posición y ofrece un corte exacto, también con piezas de trabajo largas. De forma opcional, también es posible con control mediante programa y con recorrido optimizado (de forma continua hasta 1200 mm). El ahorro de tiempo mediante el posicionamiento previo se traduce en unos menores tiempos de ciclo y una mayor capacidad de producción de la sierra (ilustración 2).

■ Mesas de apoyo estables

Para una manipulación sencilla y cuidadosa de su material de tableros. Para el manejo de tableros pesados o pilas de tableros se recomiendan las mesas con colchón neumático opcionales (ilustración 3).

Alta comodidad de manejo:

Cada TECTRA ofrece opcionalmente diferentes mesas de apoyo desplazables que pueden regularse con facilidad y precisión en las guías prismáticas.

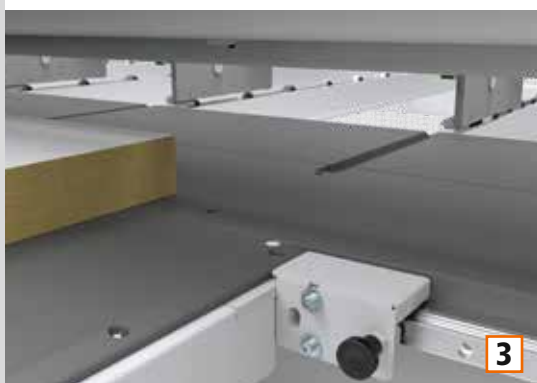
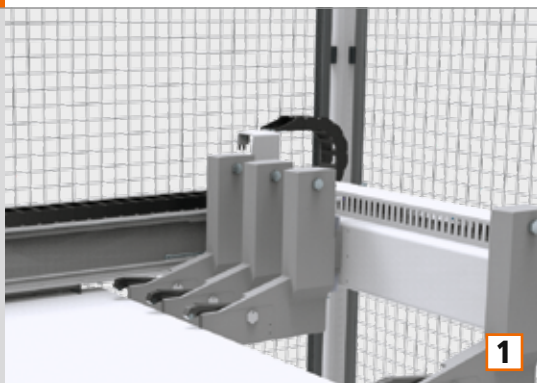



TECTRA 6120 power: la solución universal variable para su empresa

■ Pinzas de sujeción de piezas de trabajo doble

Tres pinzas de sujeción de piezas de trabajo doble en la zona de la guía permiten en la TECTRA 6120 power el corte simultáneo de tiras finas con una estabilidad máxima. Las pinzas de sujeción apoyadas de forma flotante compensan tensiones dentro del paquete de tableros mediante una guía prismática (ilustración 4).

■ Dispositivo de presión angular (controlado por programa)

El dispositivo de presión angular controlado por programa con rodillo de compresión revestido de goma y apoyado sobre rodamientos de bolas comprime sobre la regla de tope maciza el material a cortar de un modo cuidadoso y exactamente perpendicular a la línea de serrado. Para una sujeción adicional en la zona de corte residual, la TECTA 6120 power se puede equipar opcionalmente con el sistema TwinPress, con dos rodillos de compresión revestidos de goma (ilustración 5).

■ Mesas sólidas de colchón neumático

Gracias a un colchón de aire delante y detrás de la línea de serrado, Las mesas de máquinas de colchón neumático ofrecen una manipulación ligera y cuidadosa con el material sobre las mesas de apoyo. Para tener más espacio cuando se realizan cortes en serie, todas las mesas de apoyo se pueden sustituir opcionalmente por la versión de 2400 mm (ilustración 6).

■ Topes de saneo

Para un corte preciso, por ejemplo en piezas contrachapadas, hay disponibles de forma opcional topes de saneo controlados neumáticamente (ilustración 7).

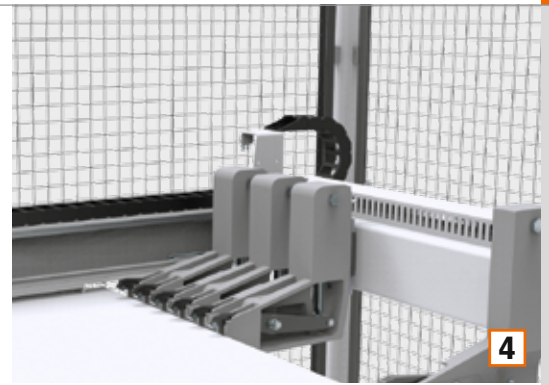

4

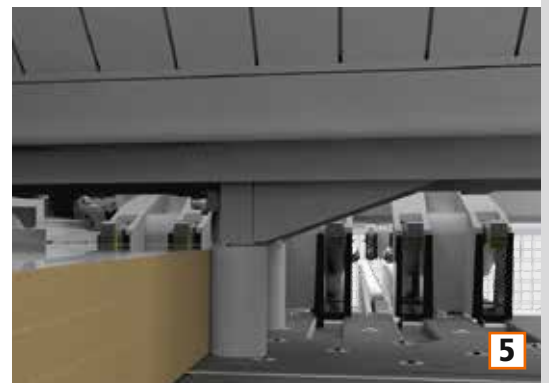

5



6



7

Sistemas de carga y manipulación

Para acabados individuales y eficientes

Las exigencias de sus clientes han cambiado. La sociedad moderna con diversas influencias culturales se refleja en los más diversos gustos. Las soluciones individuales, que tienen en cuenta los estilos de vida personales de las personas, son el punto fuerte del artesano. Hoy en día, las empresas industriales también esperan que los pequeños volúmenes puedan ejecutarse de forma económica. La enorme cantidad de formatos, chapados y

materiales de tableros innovadores plantea a todas las empresas el problema del almacenamiento y la manipulación eficiente de esas materias primas. En este ámbito, HOLZ-HER se presenta también como un socio competente y como el líder de las soluciones innovadoras en la automatización de manipulación de material y tableros con enormes posibilidades de ahorro. Aprovechese de nuestros conocimientos y haga que sus acabados sean más rentables.



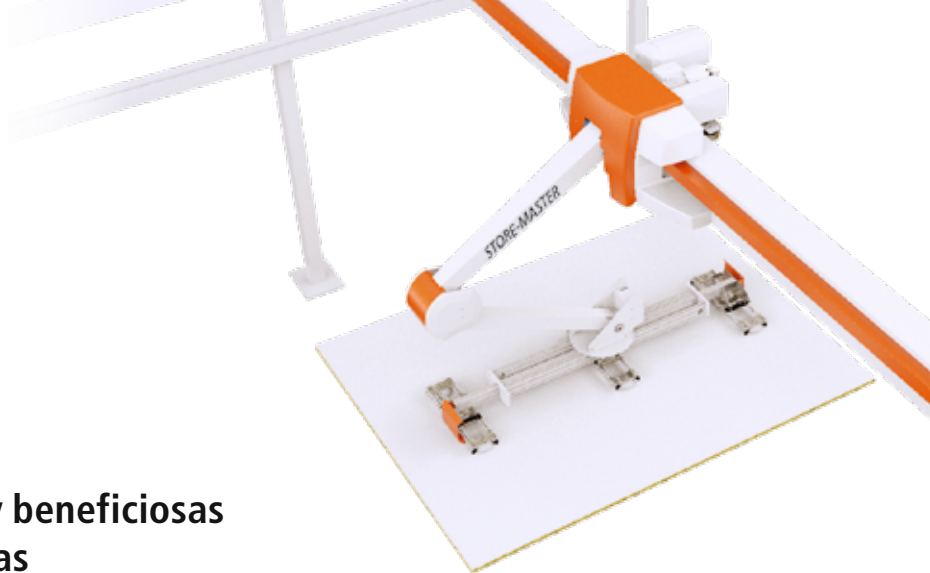

Cargas modernas y beneficiosas de las seccionadoras

Los sistemas de almacenamiento de HOLZ-HER ofrecen procesos inteligentes y automatizados así como una utilización muy eficiente del espacio de almacenamiento disponible. El software maduro y completamente integrado con gestión de almacenamiento caótico aumenta enormemente la capacidad de producción.

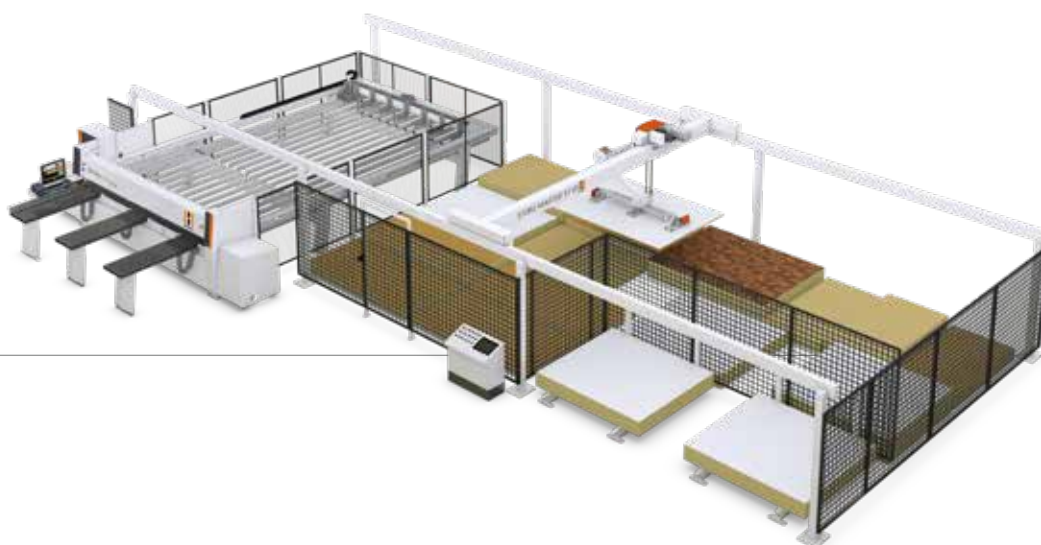

La mesa elevadora, una solución para una gran carga de material

Sólida mesa elevadora para una potente producción en serie. El poco espacio que ocupa y la enorme capacidad de carga le permiten mecanizados más rápidos en grandes cargas de material de corte de paquete. Escoja la variante adecuada para la integración óptima de su proceso de producción.

DATOS TÉCNICOS

TECTRA 6120	classic	power	dynamic	lift
Carga	x	Mediante sistema de almacenamiento por vacío	Mediante sistema de almacenamiento por vacío	x
	x	x	x	Mediante mesa elevadora
	x	Alineador de paquetes	Alineador de paquetes	Alineador de paquetes
Protrusión de la hoja de la sierra	82 mm	95 mm	95 mm	95 mm
Agregado de serrado principal	7,5 kW	11 kW	11 kW	11 kW
	350 mm, Ø de hoja de sierra	380 mm, Ø de hoja de sierra	380 mm, Ø de hoja de sierra	380 mm, Ø de hoja de sierra
	11 kW	15 kW, Regulación de revoluciones	15 kW, Regulación de revoluciones	15 kW, Regulación de revoluciones
	Dispositivo automático de altura de corte	Dispositivo automático de altura de corte	Dispositivo automático de altura de corte	Dispositivo automático de altura de corte
Agregado de incisión	2,2 kW	2,2 kW	2,2 kW	2,2 kW
	180 mm, Ø de hoja de sierra	180 mm, Ø de hoja de sierra	180 mm, Ø de hoja de sierra	180 mm, Ø de hoja de sierra
	x	Regulación de revoluciones	Regulación de revoluciones	Regulación de revoluciones
	Ajuste eléctrico	Ajuste eléctrico	Ajuste eléctrico	Ajuste eléctrico
Posconformado	x	280 mm, Ø de hoja de sierra	280 mm, Ø de hoja de sierra	280 mm, Ø de hoja de sierra
Dispositivo de corte de ranuras	Posicionamiento eléctrico	Posicionamiento eléctrico	Posicionamiento eléctrico	Posicionamiento eléctrico
Avance de carro de sierra Adelante Atrás	1 – 70 m/min 70 m/min	1 – 100 m/min 130 m/min	1 – 100 m/min 130 m/min	1 – 100 m/min 130 m/min
	1 – 100 m/min 130 m/min	x	x	x
Tope de anchura Velocidad de posicionamiento Velocidad de retroceso	25 m/min 100 m/min	25 m/min 100 m/min	25 m/min 100 m/min	25 m/min 100 m/min
Pinzas de sujeción de la pieza de trabajo	3 Pinzas de sujeción de tiras	3 Pinzas de sujeción dobles	3 Pinzas de sujeción dobles	3 Pinzas de sujeción dobles
	2–6 ud.	2–6 ud.	2–6 ud.	2–6 ud.
	x	Pinzas de sujeción inteligentes	Pinzas de sujeción inteligentes	Pinzas de sujeción inteligentes
	x	Pinza para corte de ángulos	Pinza para corte de ángulos	x
Prensa angular	SinglePress Neumática (1 rodillo)	SinglePress Controlada (1 rodillo)	SinglePress Controlada (1 rodillo)	SinglePress Controlada (1 rodillo)
	SinglePress controlada (1 rodillo)	TwinPress controlada (2 rodillos)	TwinPress controlada (2 rodillos)	TwinPress controlada (2 rodillos)
Mesas de máquinas y de apoyo	Sin pulverización	x	x	x
	Almohadillas neumáticas	Almohadillas neumáticas	Almohadillas neumáticas	Almohadillas neumáticas
	Mesas portapiezas adicionales	Mesas portapiezas adicionales	Mesas portapiezas adicionales	Mesas portapiezas adicionales
Topes de rebordeado	Control neumático	Control neumático	Control neumático	Control neumático
Pantalla 16:9	Multitouch 21,5"	Multitouch 21,5"	Multitouch 21,5"	Multitouch 21,5"
Control	CutControl	CutControl	CutControl	CutControl
Optimización	EasyPlan	EasyPlan	EasyPlan	EasyPlan
	Paquetes de Office	Paquetes de Office	Paquetes de Office	Paquetes de Office
	Automation Pro	Automation Pro	Automation Pro	Automation Pro
Sistema de etiquetas	Software de impresión	Software de impresión	Software de impresión	Software de impresión
	Impresora de etiquetas	Impresora de etiquetas	Impresora de etiquetas	Impresora de etiquetas
	Escáner de códigos de barras	Escáner de códigos de barras	Escáner de códigos de barras	Escáner de códigos de barras

De serie

Opcional

x

No es posible

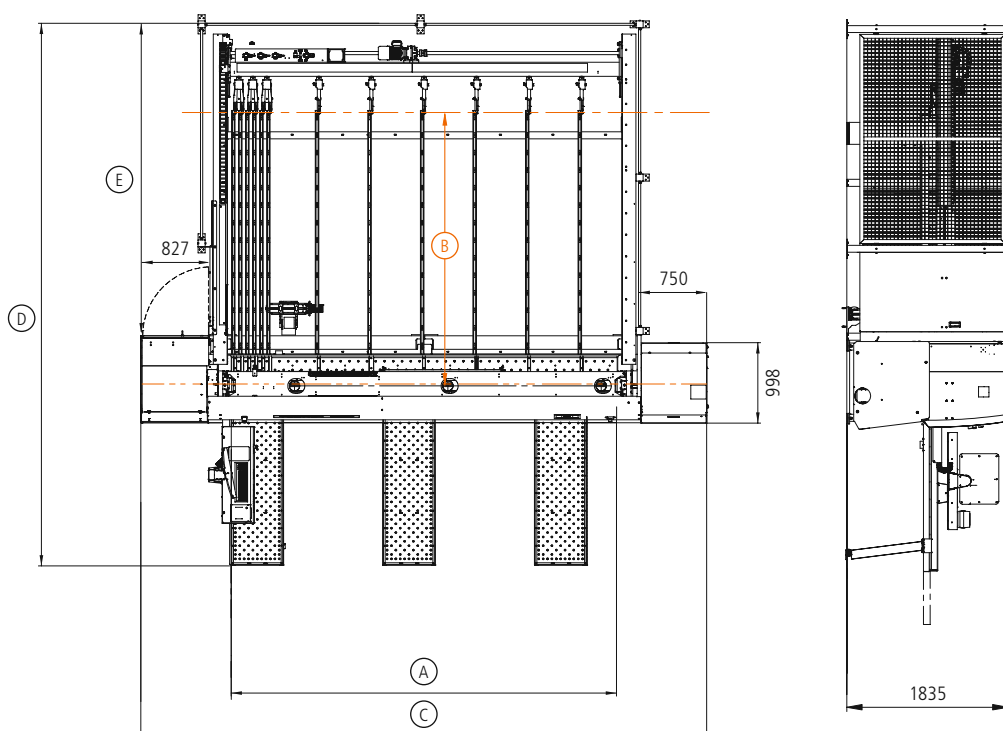

TECTRA 6120	A (Longitud de corte)	B (Anchura de corte)	C	D*	E	Peso
classic						
3100 x 3100	3100 mm	3100 mm	5170 mm	6215 mm	3440 mm	4100 kg
4400 x 3100	4400 mm	3100 mm	6470 mm	6215 mm	3440 mm	4700 kg
4400 x 4250	4400 mm	4250 mm	6470 mm	7315 mm	4540 mm	4900 kg
power						
3100 x 3100	3100 mm	3100 mm	5170 mm	6215 mm	3440 mm	4100 kg
3100 x 4250	3100 mm	4250 mm	5170 mm	7315 mm	4540 mm	4300 kg
4400 x 3100	4400 mm	3100 mm	6470 mm	6215 mm	3440 mm	4700 kg
4400 x 4250	4400 mm	4250 mm	6470 mm	7315 mm	4540 mm	4900 kg
dynamic						
4400 x 4250	4400 mm	4250 mm	6470 mm	10.565 mm**	7790 mm**	5000 kg
4400 x 6500	4400 mm	6500 mm	6470 mm	9815 mm	7040 mm	5500 kg
lift 2200						
4400 x 4200	4400 mm	4200 mm	6470 mm	9990 mm	7215 mm	6200 kg
lift 2500						
4400 x 4200	4400 mm	4200 mm	6470 mm	9990 mm	7215 mm	6300 kg

*con mesa de apoyo de 1800 mm | **con espacio libre para correa transportadora

Puede encontrar folletos de
productos y muchos videos en
www.holzher.es

Las características técnicas indicadas constituyen valores aproximados. Dada la evolución permanente de sus máquinas, HOLZ-HER se reserva el derecho de modificar el diseño y el equipo. Las ilustraciones se proporcionan a título indicativo. Las máquinas incluyen en parte equipos especiales no suministrados de serie. Para una mejor comprensión, se presentan las máquinas sin el capó de protección previsto.

Certificado ilustraciones:

»Werbefotografie Weiss«;

»Deutschland, Bayern, München, Männer und Frauen diskutieren im Büro« © Westend61 – Fotolia.com;

»Geschäftsleute in Bürogemeinschaft« © Westend61 – Fotolia.com

ES – HOLZ-HER 3710 45 – Printed in Germany/Imprimé en Allemagne
Impresión: 17.07.2019 – Primera edición: 06.05.2015

Su distribuidor autorizado de HOLZ-HER

**HOLZ-HER GmbH**
Plochinger Straße 65
72622 Nürtingen
Germany
T +49 (0) 70 22 702-0
kontakt@holzher.com
www.holzher.com

HOLZHER

A member of the WEINIG Group