

# Une grande résistance. Un ponçage haut de gamme.

**HE HOMAG**

## **Nos ponceuses à large bande**

SANDTEQ W-900

SANDTEQ B-700

**YOUR SOLUTION**





**NOUVEAU**

L'App IntelliSanding est une aide au ponçage idéale. N'attendez plus pour la télécharger à partir de votre App Store.





## Pour les clients aux exigences élevées – SANDTEQ W-900.

Depuis 70 ans, HOMAG Schleiftechnik est renommée pour ses ponceuses à large bande performantes et un usinage de surface innovant. Nous vous proposons des machines spéciales et universelles pour le calibrage, le ponçage ainsi que le ponçage de laque. Toujours focalisées sur l'usinage du bois et des matériaux dérivés.

HOMAG est présent et actif dans le monde entier. Pour le conseil, la vente ou un SAV rapide sur site, la marque HOMAG est représentée de façon compétente dans plus de 65 pays.

### YOUR SOLUTION

#### EN SAVOIR PLUS : [HOMAG.COM](https://www.homag.com)



SANDTEQ W-900

### SOMMAIRE

- 04 Introduction
- 06 SANDTEQ W-900
- 08 Technique des agrégats de ponçage
- 24 Agrégats spéciaux
- 26 Concept de commande
- 28 Systèmes de poutre de pression
- 32 Tout est inclus
- 36 Options
- 26 Données techniques
- 30 Life Cycle Services



## Une technique de ponçage haut de gamme...

Gamme SANDTEQ W-900 : une technique de ponçage professionnelle de haute technologie. Grâce à un équipement actuel performant, elle pose de nouveaux jalons en matière de technique, d'ergonomie et de disponibilité. Et le tout »Made in Germany«. Cette série haut de gamme offre aux clients les plus exigeants une disponibilité élevée et une qualité de fonctionnement sans compromis.

Les machines peuvent être configurées de façon individuelle. La large gamme établie de combinaisons d'agrégats et d'autres options intelligentes permet de répondre à des profils d'exigences particuliers.

**„De l'agencement d'intérieur haut de gamme à l'industrie du meuble et du revêtement de sol – une SANDTEQ HOMAG performante“**

**Josef Zerle, Executive Director Surface Processing, HOMAG**



### Ligne de ponçage

- Les ponceuses à bande large SANDTEQ W-900 et SANDTEQ B-700 peuvent être combinés entre elles, ce qui permet un ponçage par le dessous et le dessus en une seule opération. Elles peuvent être alignées directement l'une à côté de l'autre pour un transport continu de la pièce.



### Commande tactile powerTouch

- Une commande simple pour une technologie de ponçage professionnelle. La nouvelle génération de la philosophie de commande powerTouch dotée d'un guide opérateur graphique vous offre un accès simple et rapide aux fonctions souhaitées.



### SORB TECH – une technologie brevetée pour un fonctionnement particulièrement silencieux

- Le matériau minéral composite SORB TECH se distingue par une absorption rapide et optimale des vibrations, supérieure aux constructions soudées et en fonte.

**5**  
Jusqu'à **5** agrégats dans  
un bâti de machine

Largeur de travail

**1 350** mm  
option : **1 650** mm

Stabilité élevée – poids total jusqu'à

**15 000**  
kg pour une SANDTEQ W-900 (955)



## La SANDTEQ W-900

La SANDTEQ W-900 est également adapté aux processus de calibrage complexes. La machine de base est en fonte minérale à fibres renforcée SORB TECH, ce qui rend la SANDTEQ W-900 extrêmement résistante. L'avance est vissée directement sur la fonte minérale, ce qui assure un

fonctionnement particulièrement silencieux et précis même à des vitesses d'avance élevées avec des opérations de commande fréquentes. L'agrégat d'entraînement principal doté de courroies Poly-V assure une transmission de force optimale. Des conditions optimales pour une qualité élevée.

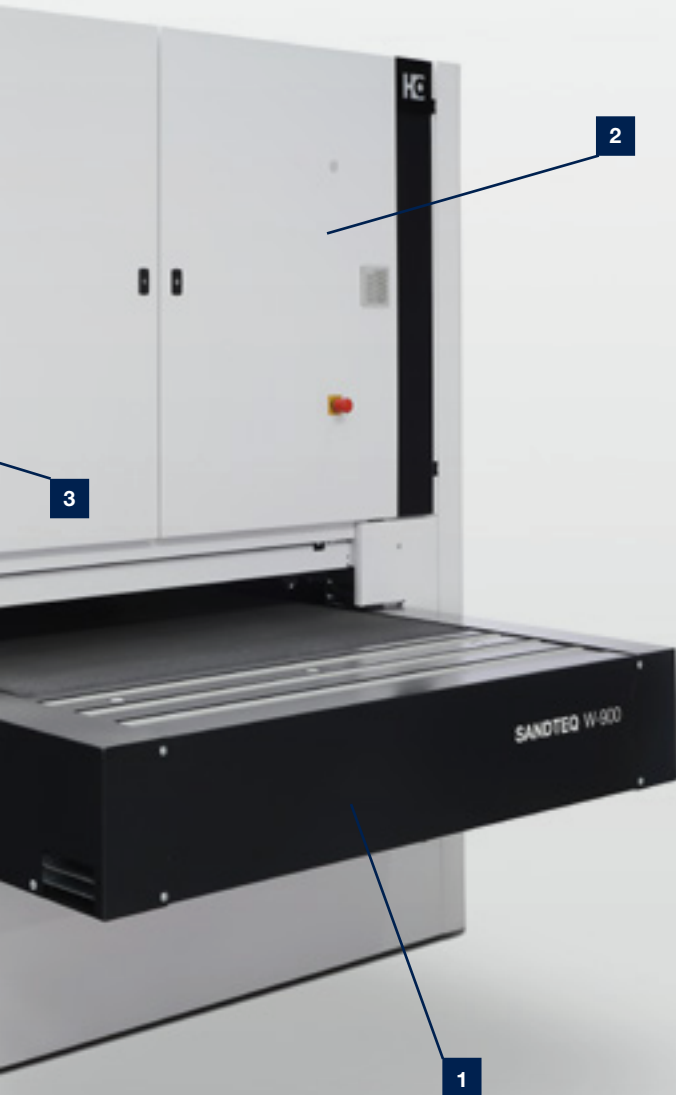

**1** Transport de pièces en douceur et fiable dans la durée. Grâce à une courroie d'avance haut de gamme en différentes exécutions et des rouleaux de pression caoutchoutés spéciaux.

**2** Armoire de commande de grande dimension à l'avant et à l'arrière de la machine.

**3** powerTouch dotée de l'interface conviviale „Sanding Center“ pour la maîtrise simple des possibilités technologiques à disposition

**4** Portes côté de changement de bande avec fenêtre. Celle-ci garantit une vision du processus et assure une aspiration optimale grâce à des entrées d'air. La fermeture E-lock protège l'opérateur.

**5** Dans la partie inférieure de la machine se trouvent par exemple les moteurs d'entraînement, le ventilateur de dépression et le réglage en hauteur. Pour un encombrement réduit.



#### Vitesse d'avance

- Réglage continu de la vitesse d'avance

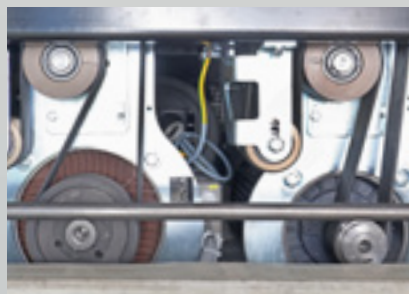

#### Moteurs entre 15 kW et 45 kW

- La puissance d'entraînement, la dureté du matériau, la lame et la vitesse d'avance déterminent l'enlèvement de matière maximal.



#### Géométrie de panneaux

- Quels que soient le matériau et la forme des pièces. Avec la poutre de pression segmentée magnétique du système MPS, vous êtes sûr de faire le bon choix.

## Agrégat R avec rouleau de contact |

Calibrage précis dans le respect des tolérances en cas d'enlèvement de matière important

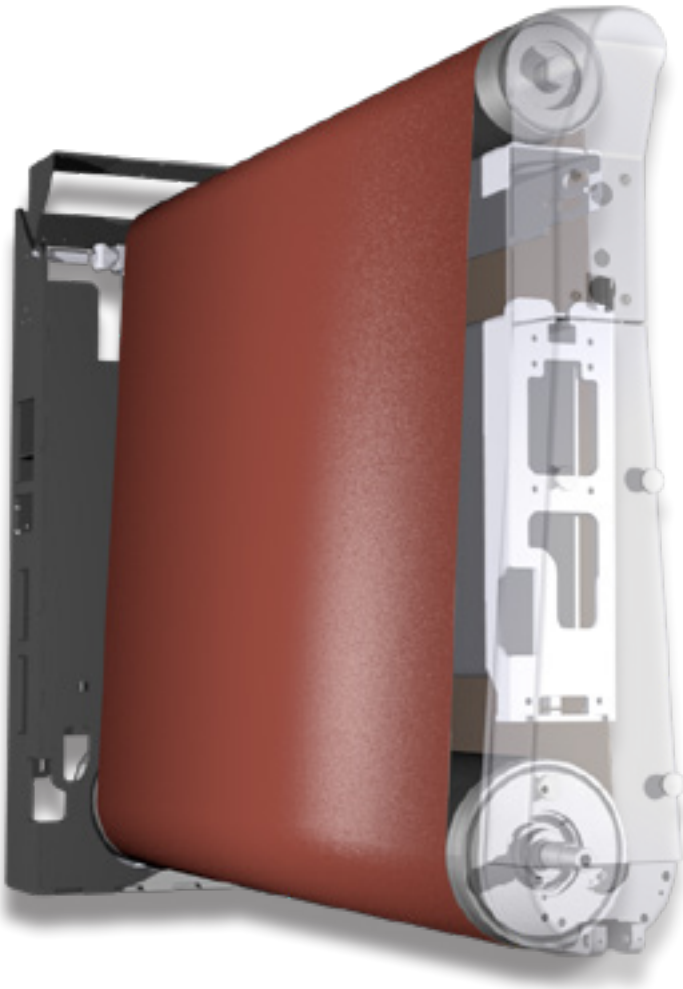

Vous usinez beaucoup de bois massif et souhaitez calibrer sur toute la largeur avec un enlèvement de matière important ? Vous faites le bon choix.

- **Calibrage précis dans le respect des tolérances même en cas d'enlèvement de matière important**
- **Rouleau de contact profilé en acier ou caoutchouc d'un diamètre allant jusqu'à 240 mm / 320 mm**
- **Pas d'effet délavé**

**Applications :**

- **Ponçage de calibrage de bois et matériaux dérivés**
- **Préparation des surfaces avant l'encollage**

**Granulations possibles :**

- **Ponçage de calibrage : P40 – 120**

**„L'agrégat R doté d'une puissance d'entraînement allant jusqu'à 45 kW convient en cas d'enlèvement de matière important.“**

**Torben Hellmann, Area Product Manager Surface Processing, HOMAG**



## Agrégat C combiné |

### Parfait pour les calibrages légers



Vous souhaitez un ponçage de calibrage et un ponçage de finition ? Sur un espace réduit ? Vous faites le bon choix.

- Agrégat pour les calibrages légers avec un rouleau de guidage pour le ponçage fin
- Calibrage dans le respect des tolérances sans effet délavé
- L'utilisation de la poutre de pression permet de compenser des tolérances en épaisseur allant jusqu'à 2 mm sur les pièces plaquées ou laquées

#### Applications :

- Ponçage de placage
- Ponçage fin et ponçage de calibrage de bois et matériaux dérivés
- Ponçage de laque

#### Granulations possibles :

- Calibrage P60 – 120
- Ponçage fin P120 – 320
- Ponçage de laque P240 – 320

acp<sup>®</sup> mps<sup>2.0+</sup>

**„Pour la diversité plutôt que pour un volume élevé – l'agrégat C universel marque des points...“**

Matthias Picker, Product Management Surface Processing, HOMAG

## Poutre de pression électronique E | Adaptation à différents matériaux

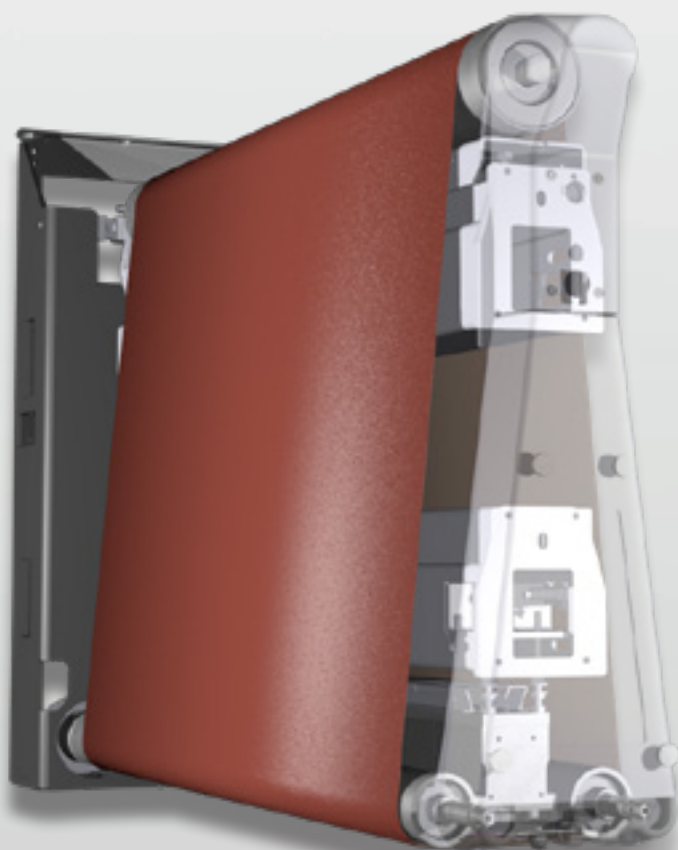

Ponçage fin avec une sécurité élevée pour l'opérateur

- L'utilisation de la poutre de pression permet de compenser les tolérances des pièces plaquées ou laquées allant jusqu'à 2 mm
- Pas de creusement des chants grâce à une résolution fine
- Adaptation aux matériaux les plus divers grâce à une vitesse de coupe continue

#### Applications :

- Ponçage fin de bois, matériaux dérivés et surfaces laquées
- Perfectionnement de processus antérieurs

#### Granulations possibles :

- Ponçage fin P120 – 320
- Ponçage de laque P240 –320

acp<sup>®</sup> mps<sup>2.0+</sup>

**„L'agrégat pour un ponçage intensif mais adaptable.“**

Paul Matthies, Application Engineering Surface Processing, HOMAG

## Bande à lamelles H | pour des surfaces homogènes



Vous souhaitez des surfaces de qualité élevée ? Vous faites le bon choix. Cet agrégat convient parfaitement pour le ponçage de placage, de laque et de bouche-pores.

- L'utilisation de la poutre de pression permet de compenser les tolérances allant jusqu'à 2 mm
- Adaptation aux matériaux les plus divers grâce à une vitesse de coupe continue
- Pas de creusement des chants grâce à un suivi précis du contour
- Génération d'une surface homogène grâce à l'utilisation d'une bande à lamelles. Ce qui évite les traces d'oscillation.
- Les températures réduites augmentent la durée de vie de l'outil de ponçage.

#### Applications :

- Ponçage de qualité de diverses surfaces
- Ponçage de laque intermédiaire et préparation des surfaces grand brillant
- Ponçage de bois massif, en particulier de pièces de cadres

#### Granulations possibles :

- Ponçage fin P120 – 320
- Ponçage de laque P320 – 1200

acp<sup>®</sup> mps<sup>2.0+</sup>

**„Si vous souhaitez une qualité de surface élevée avec une ponceuse à large bande, l'agrégat H est votre spécialiste...“**

Johannes Sedlak, Central Sales Surface Processing, HOMAG

## Bande transversale Q | Idéale pour les granulutions fines



Vous souhaitez des surfaces de qualité élevée ?  
Vous faites le bon choix. Cet agrégat convient  
parfaitement pour le ponçage de placage, de  
laque et de bouche-pores.

- Grande longueur de bande, idéal pour les granulutions fines
- Élimination efficace des fibres, du papier sur les joints et des restes de colle grâce à un ponçage transversal par rapport au sens des fibres
- Préparation optimale pour les processus de revêtements suivants

#### Applications :

- Ponçage de placage : ex. enlèvement du papier sur les joints ou ponçage de pièces longues à placage transversal
- Ponçage de laque intermédiaire et préparation des surfaces grand brillant
- Ponçage de bois massif

#### Granulations possibles :

- Ponçage de laque grand brillant jusqu'à une granulation P2500

mps  2.0+

**„Grâce à un sens de coupe tourné de 90°, la bande transversale assure des surfaces de qualité élevée. Avec les agrégats à large bande, c'est la combinaison ultime pour le ponçage fin....“**

Johann Oestmann, Application Engineering Surface Processing, HOMAG



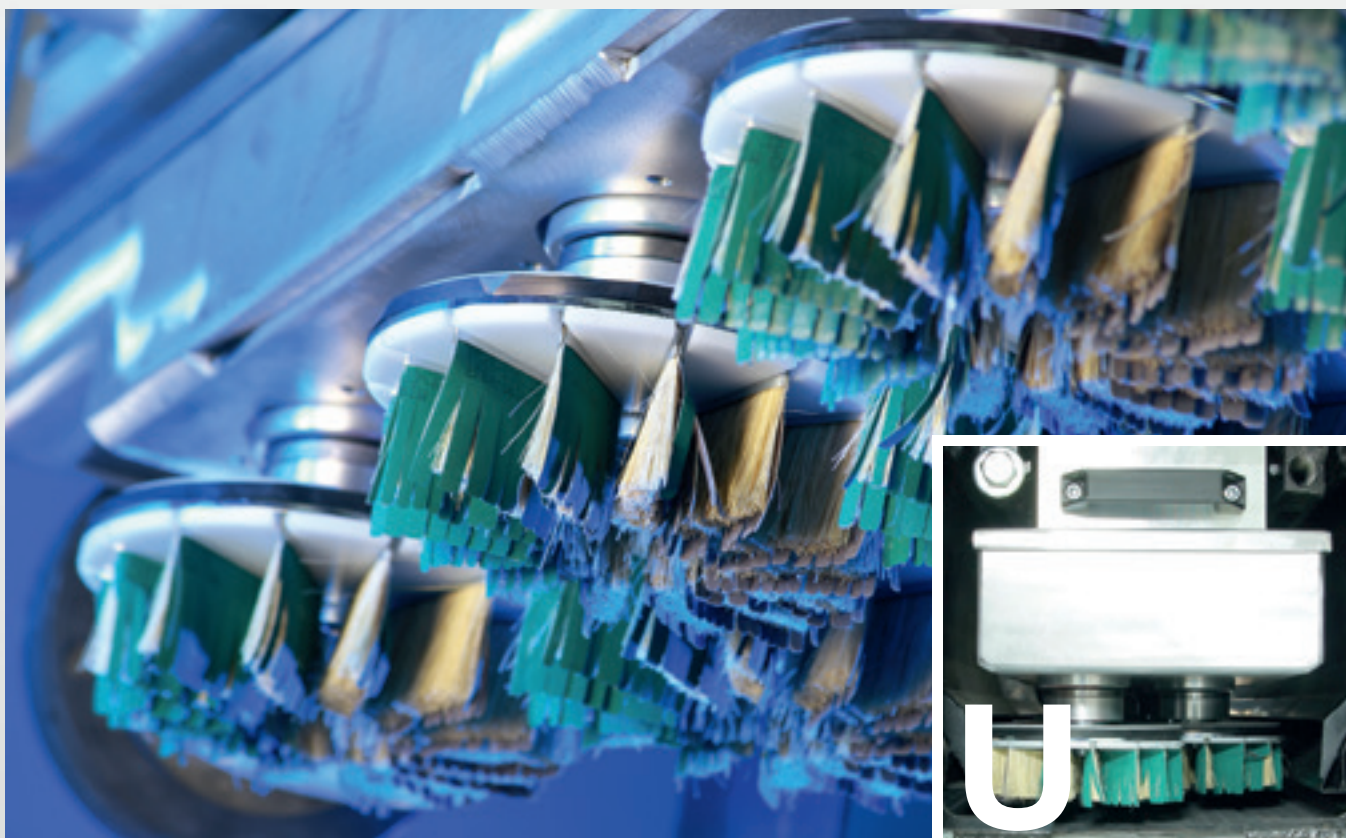

## Agrégats spéciaux pour un finish particulier

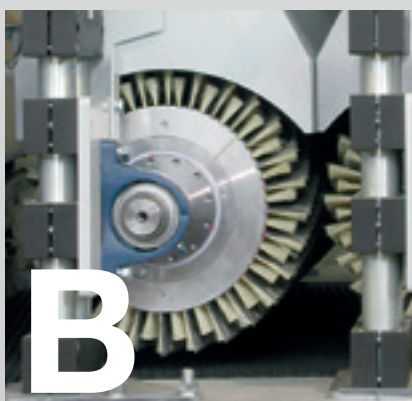

### Brosse ronde | Finition en 3D

- Ponçage fin de bois, matériaux dérivés et surfaces laquées
- Perfectionnement de processus antérieurs
- Convient pour un usinage de surface en trois dimensions

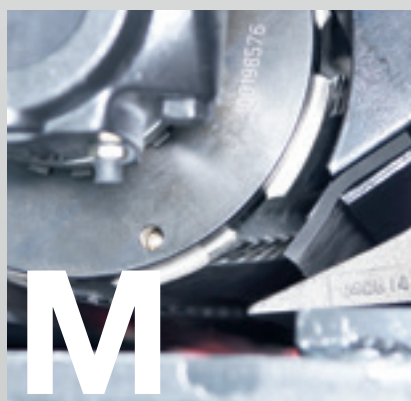

### Arbre de rabotage M | Enlèvement maximal

- Arbre de rabotage avec un enlèvement de matière allant jusqu'à 2,5 mm
- Plaquettes quatre faces

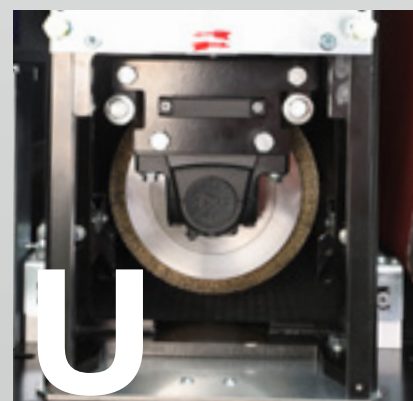

### Agrégat U | Variable par changement rapide de cassette

- Régulation continue de la vitesse de rotation et sens de rotation variable avec ou contre l'avance
- Oscillation continue
- Changement d'outil rapide par système de changement rapide des cassettes entre différentes brosses rondes et à disque
- Commande programmée

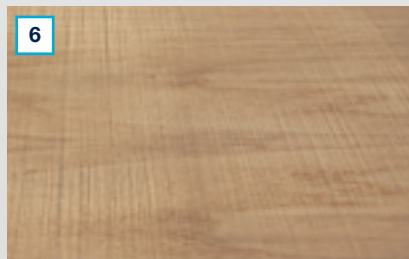
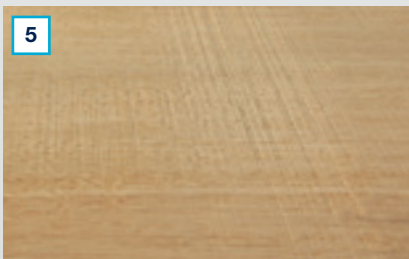
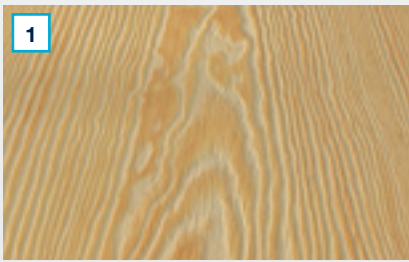

### Modèles de surfaces structurées (1-4) et look Vintage (5-6)

Une brosse pneumatique d'un diamètre de 150 mm et une garniture définie permettent de faire ressortir les structures du bois.

Avec l'agrégat U doté d'une fonction de changement rapide, génération possible de différentes structures de surfaces par l'utilisation de brosses à fils torsadés de différents diamètres de fils et de brosses en nylon abrasif. Les paramètres pour les différents résultats peuvent être consignés dans des programmes de ponçage et reproduits en temps voulu.

Avec la bande transversale et le programme Vintage, un effet brut scié peut être effectué en plus sur les pièces. Là aussi, la partie de la surface et l'intensité peuvent être enregistrées.

### LES POINTS FORTS :

# 40

cm de diamètre pour les brosses rondes B

# 7

garnitures de brosses à structurer avec un diamètre maximal de 300 mm disponibles en standard

# 3

minutes pour un changement de cassette

# 10

disques dans une cassette de 1 350 mm

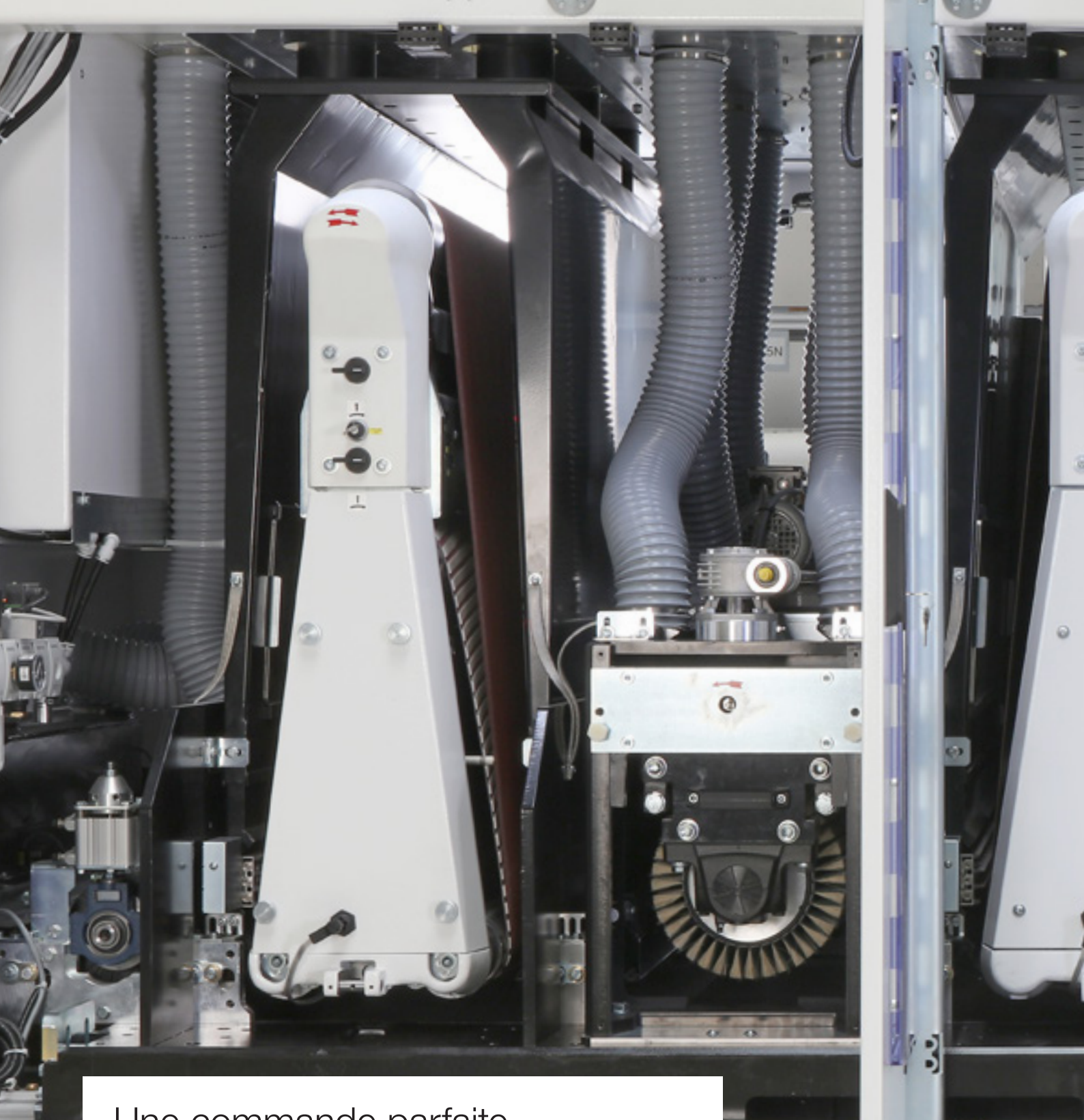

## Une commande parfaite avec le concept de commande SANDTEQ W-900

Ponçage fin, ponçage de laque, ponçage de calibrage, ponçage de placage, la préparation des surfaces et bien plus encore - les agrégats pour la SANDTEQ W-900 offrent toutes les fonctions dont vous avez besoin pour votre travail quotidien et garantissent un résultat parfait. Ils peuvent être assemblés de façon individuelle pour votre machine selon les exigences.







Reconnaissance de pièce fine avec système 12,5

## Une team parfaite : mps 2.0 plus – le système de poutre de pression magnétique

Outre les patins pour une pression adaptée, la reconnaissance des pièces joue un rôle primordial : la précision de reconnaissance de la géométrie des pièces est décisive. C'est pourquoi sur notre système mps 2.0 plus nous

utilisons une reconnaissance avec un système 12,5 ! Cette reconnaissance de pièce pointue alliée à un système de poutre de pression magnétique rapide et sans frottement assure la fiabilité de votre processus de ponçage.

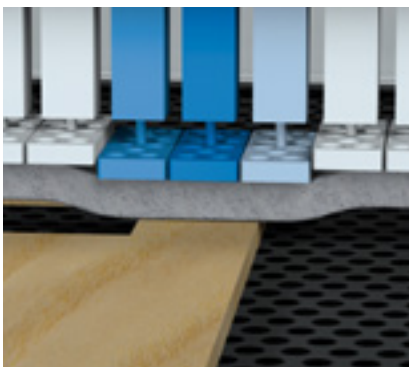
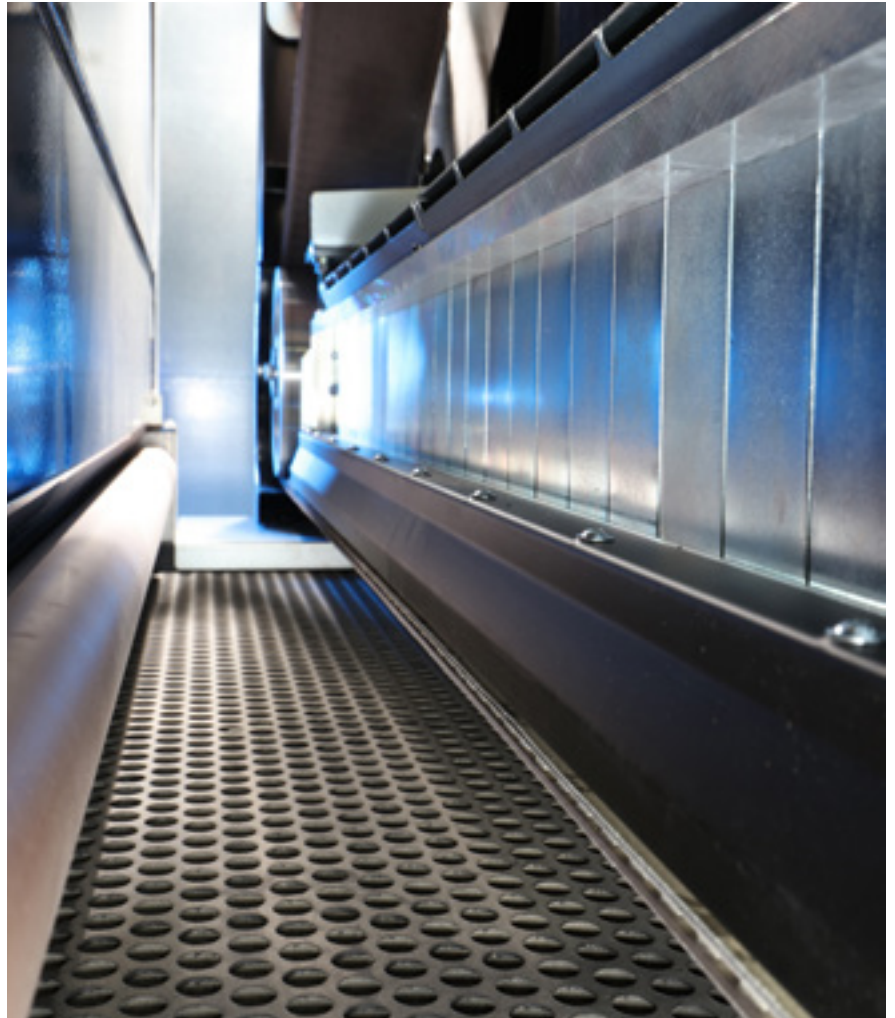

**Avantages :**

- Reconnaissance de pièce avec système 12,5
- Utilisation précise et reproductible des patins (segments de ponçage) sur les chants avant et arrière avec une répartition de force proportionnelle sur les chants longitudinaux : empêche la chute des chants sur les bords
- Pas de frottement des patins (segments de ponçage), des guides précis permettent un travail très rapide et sans usure
- Programmation individuelle pour des opérations complexes
- mps 2.0 plus – magnetic pad system plus pour une adaptation parfaite de la force de ponçage aux contours de pièces complexes

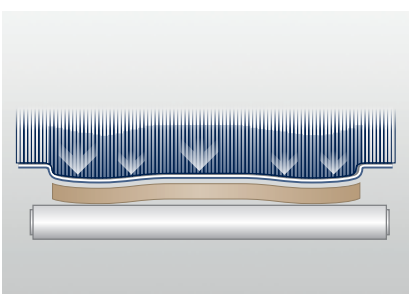

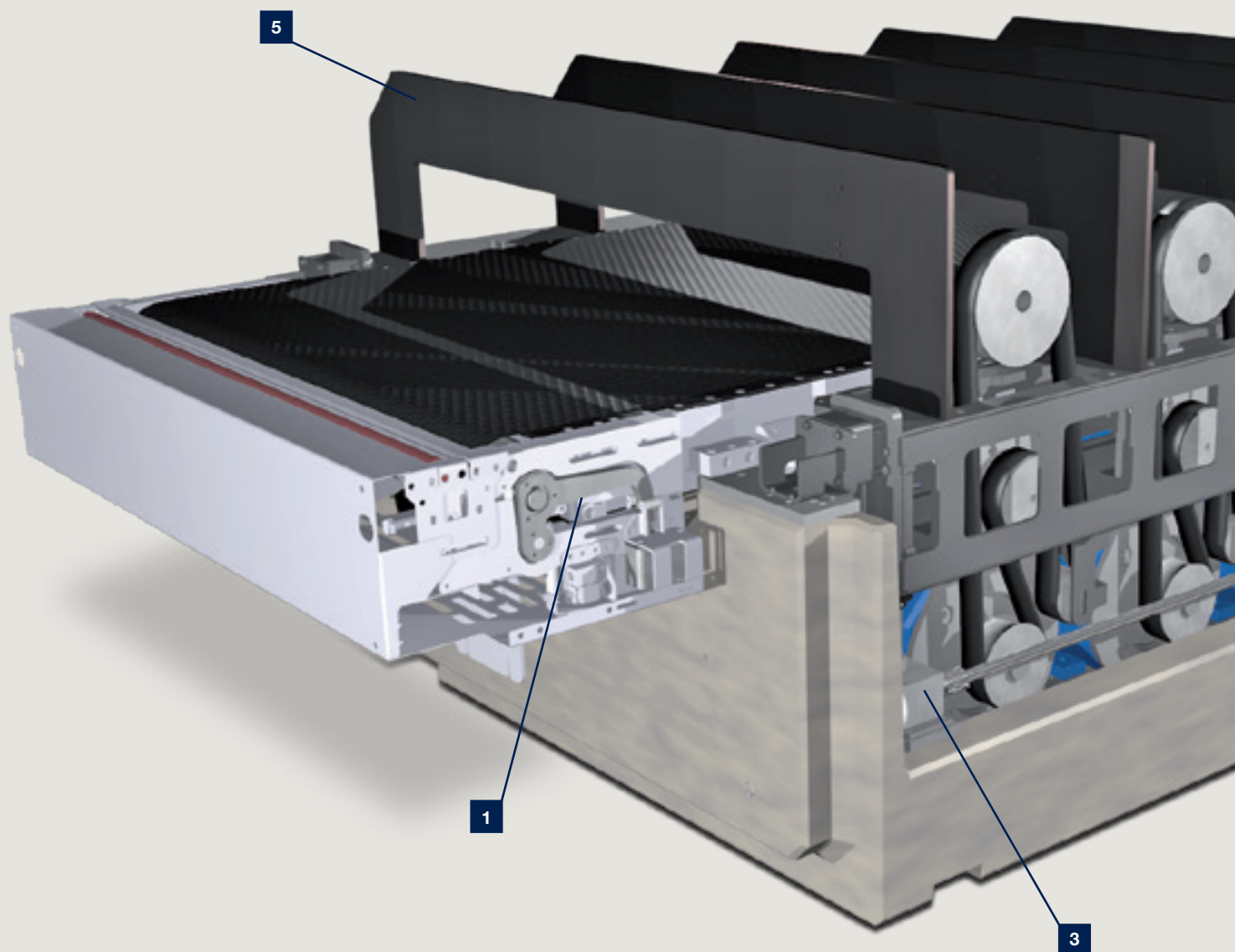

## SORB TECH – technologie brevetée pour un fonctionnement silencieux

Le matériau breveté composite SORB TECH se distingue par une excellente absorption des vibrations, supérieure aux constructions soudées et en fonte. La compensation des vibrations est plus rapide de 80 % par rapport aux constructions habituelles en acier. SORB TECH permet d'atteindre une régularité de fonctionnement jusqu'alors inégalée, ce qui garantit de meilleurs résultats d'usinage.

La technologie exclusive de SORB TECH est brevetée et disponible dans le monde entier uniquement auprès du groupe HOMAG. Les ponceuses à bande large SANDTEQ W-900 sont dotées de SORB TECH en standard.

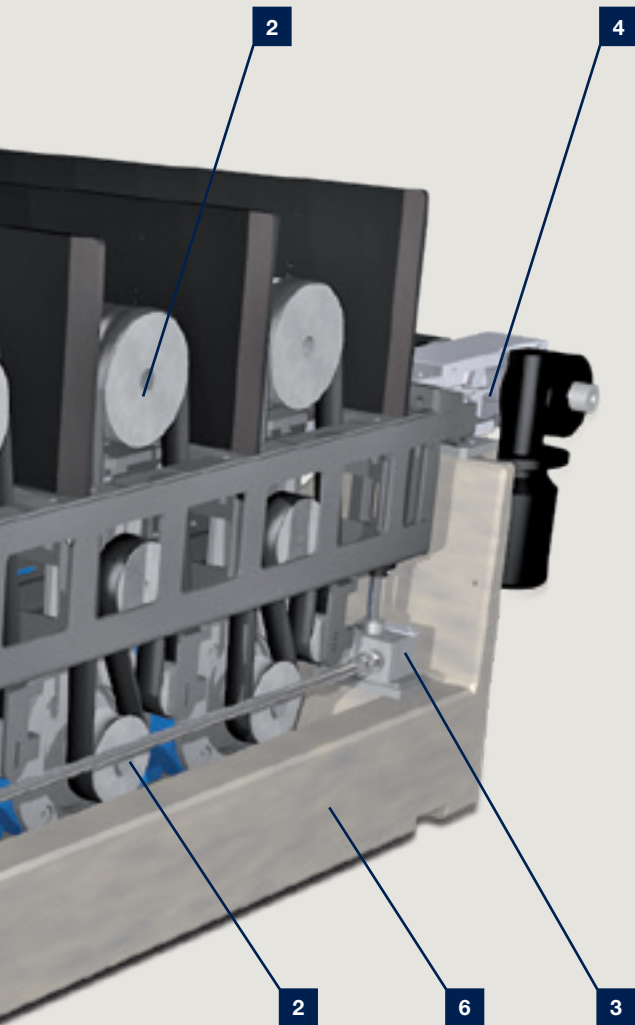

- 1** **Commande de courroie**  
Commande bilatérale avec arrêt d'urgence. La faible contrainte mécanique due à un design de machine spécial assure une longue durée de vie et un fonctionnement silencieux.
- 2** **Entraînement principal agrégat**  
Entraînements principaux avec courroies Poly-V pour une transmission de force optimale et sans vibrations. Une tension constante de la courroie évite les vibrations. Les moteurs sont montés directement sur les blocs métalliques encastrés dans la fonte minérale à fibres renforcées.
- 3** **Réglage en hauteur des agrégats**  
Le réglage de la hauteur des agrégats par un engrenage à broche de levage garantit une vitesse de positionnement rapide et une grande précision.
- 4** **Fixation de l'avance**  
L'avance est vissée directement sur la fonte minérale au moyen d'ancrages coulés. Ce qui garantit une précision élevée et un fonctionnement régulier même en cas de sollicitations extrêmes.
- 5** **Traverses en acier**  
Elles sont situées entre les traverses principales qui supportent les agrégats et offrent une construction rigide.
- 6** **SORB TECH**  
Fonte minérale à fibres renforcées pour le bâti de la machine de base. Une capacité de charge élevée et un amortissement rapide des vibrations garantissent une qualité d'usinage élevée.

## Tout est inclus

Avec les modèles SANDTEQ W-900, vous profitez d'un équipement optimal de départ. Les technologies élémentaires sont comprises en standard pour garantir des usinages de qualité élevée.



### Centrale de commande powerTouch

- Commande intuitive de la machine
- Ecran multi-touch full HD en format 16:9
- Interface USB sur l'avant et connexion Ethernet 10/100 Mbit



### Guidage stable par rouleaux de pression sur ressorts

- Rouleaux de pression réglables à guidage excentrique pour un guidage parfait à des vitesses d'avance élevées, pour une usure minimale

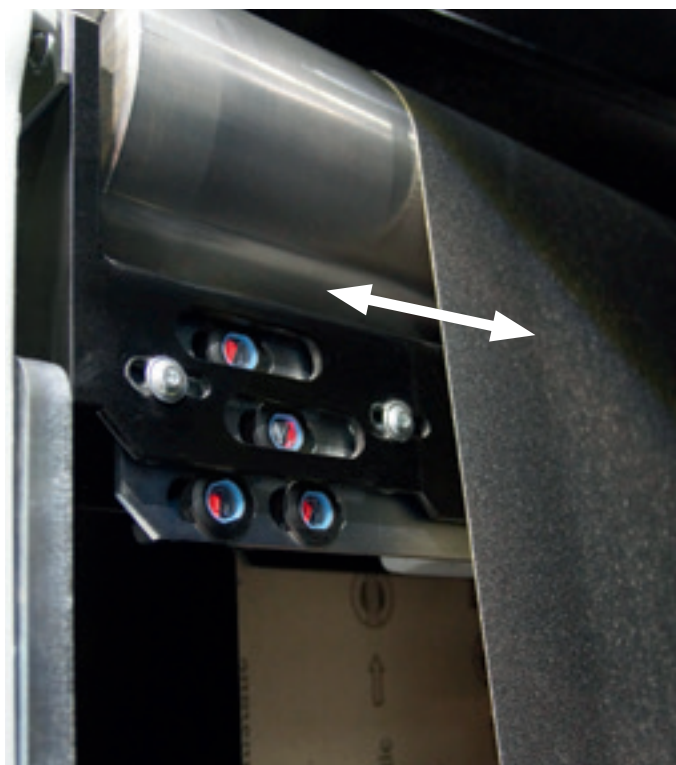

### Points forts de série :

- Hauteur de travail constante
- Réglage continu de la vitesse d'avance
- Dispositif de freinage électronique sans entretien
- Préparation pour le rajout de divers agrégats de brosse et de nettoyage

### Oscillation de bande sans contact

- Commande des oscillations avec amortissement de la position finale
- Système optique pour la surveillance du bord de la bande

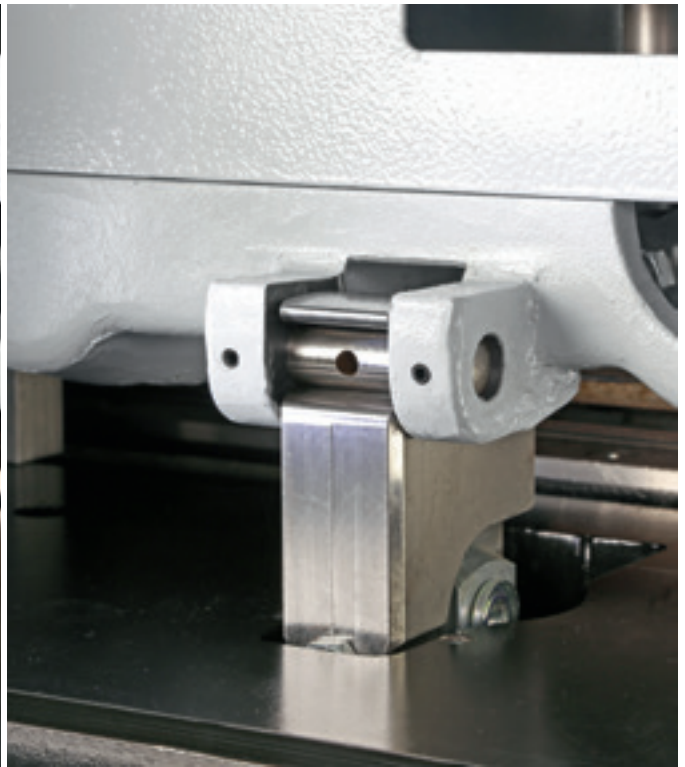
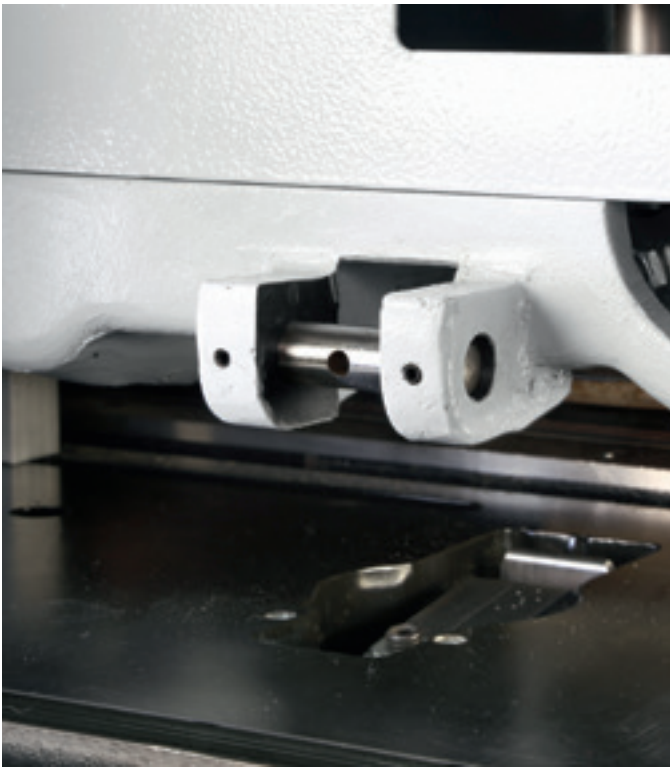

**Verrouillage d'agrégat automatique**

- Activation lors de la fermeture de la porte
- Changement de bande plus rapide grâce au déverrouillage automatique

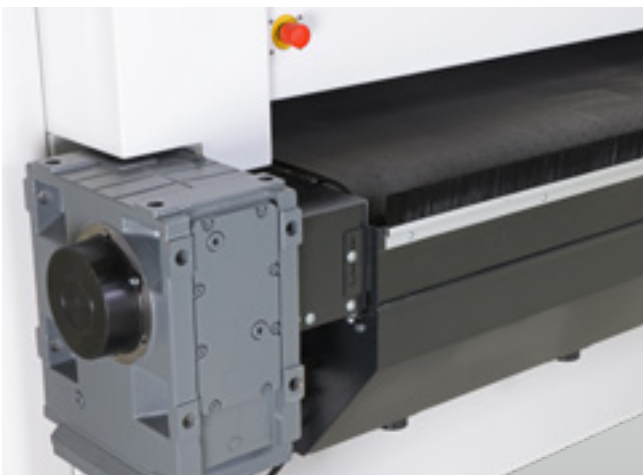

**Réglage continu de la vitesse d'avance**

- Unité de transport rallongée pour une intégration aisée dans une ligne (bande de transport de qualité élevée, tambour d'entraînement caoutchouté puissant de grande dimension)



**Commande de courroie**

- Adaptation continue de l'avance
- La position de la courroie reste centrée
- Garantit la qualité de l'usinage

## Des options judicieuses !

Vous en souhaitez davantage ? Avec nos options, vous disposez de nombreuses possibilités pour adapter votre ponceuse à large bande aux exigences de votre production.

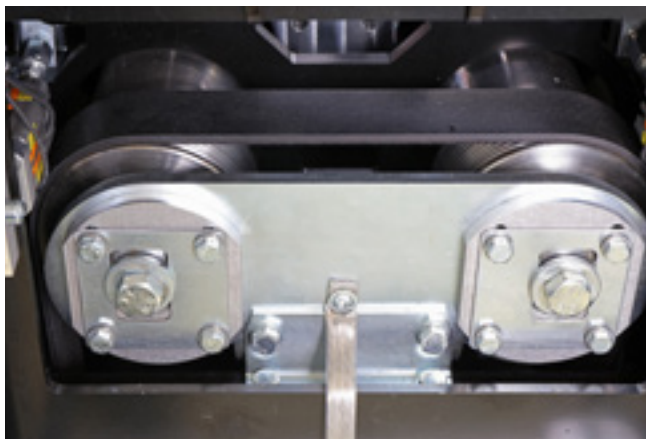

### Réglage continu de la vitesse de la bande

- Vitesse de rotation réglée par changeur de fréquence
- Transmission de force par courroie Poly-V



### Transport fiable grâce à un dispositif de serrage à ventouses

- Système de dépression à haut rendement avec clapet de régulation intégré dans le bâti de la machine
- Activation possible de la segmentation de la table



### Armoires de commande externes

- Sur demande, possibilité d'une armoire externe
- Accès simple et rapide à toutes les unités électroniques

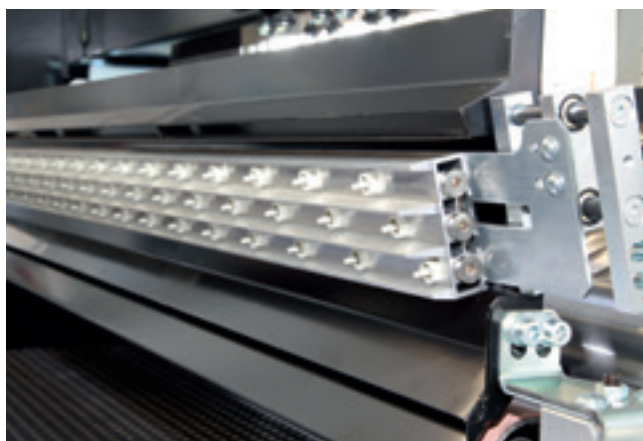

### Agrégats de ponçage avec dispositif de soufflage de bande

- Dispositif de soufflage de bande pneumatique avec dispositif d'aspiration intégré
- Commandé par la pièce avec un temps de poursuite programmable (préserve les ressources)





**Rotors de nettoyage**

- Système de nettoyage à buses rotatives
- Particulièrement efficace en combinaison avec un dispositif d'ionisation pour la réduction de la charge électrostatique de la pièce



**Extension de la longueur de bande de 2620 à 3250 mm**

- Réduit le nombre de changements de bandes
- Avec une aide à la manutention extensible pour un changement de courroie simple et rapide



**Dispositif de mesure de l'épaisseur de pièce sans fil ME 5000**

- Processus de mesure rapide avec transfert des données dans le système
- Transmission sans fil de l'épaisseur de pièce
- Différents modes de mesure



**Brosse de finition entraînée**

- Nettoyage direct après l'usinage pour la suite des opérations



## powerTouch nouvelle génération : powerTouch2

Plus rapide, plus conviviale, plus lisible : profitez des avantages de la nouvelle version de notre interface utilisateur tactile powerTouch. Nous avons optimisé ce concept de commande homogène et l'avons adapté aux exigences de nos clients. La commande de vos machines HOMAG est encore plus rapide et plus intuitive.

Cette commande tactile innovante est conçue de manière à ce que vous puissiez obtenir le résultat souhaité de façon simple et conviviale.

Notre philosophie powerTouch – **simple, homogène, ergonomique, évolutive** – perfectionnée de façon conséquente.

### APERÇU DES POINTS FORTS :

- Commande directe et efficace, jusqu'à 30 % plus rapide
- Plus informative et transparente grâce à des informations complémentaires et à des aperçus en live au lieu d'icônes de programme
- Nouvelles applications pour la commande de machines et d'installations (ex. : NcCenter dans PC87 control pour machines CN ou woodCommander 4 pour machines au défilé)
- Design moderne et attrayant, basé sur le nouveau design de machine HOMAG





### Plus lisible

La structure de l'écran powerTouch2 est encore plus lisible. Vous ne voyez que les informations qui vous concernent. L'essentiel en un coup d'oeil - et pourtant, vous ne manquerez aucun détail. Tout cela avec un design moderne et parlant.

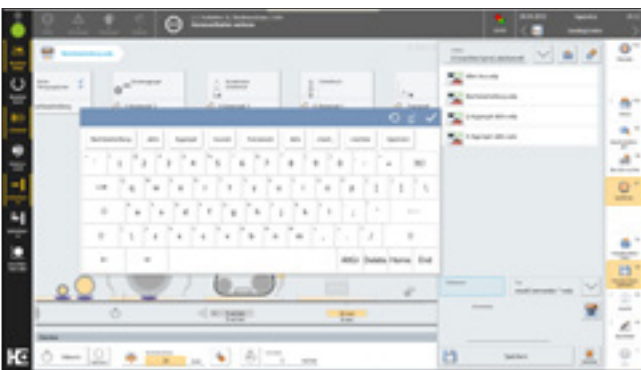

### Plus rapide

Avec la nouvelle génération powerTouch, la saisie des données est encore plus rapide. Par rapport à la version précédente, vous gagnez jusqu'à 30% de temps. Ce qui est rendu possible grâce à de nouvelles fonctionnalités telles que la complétion automatique des mots, un clavier pop-up qui peut rester ouvert constamment et des fonctions de type Windows telles que la sélection d'actions courantes directement depuis le bouton Démarrer.

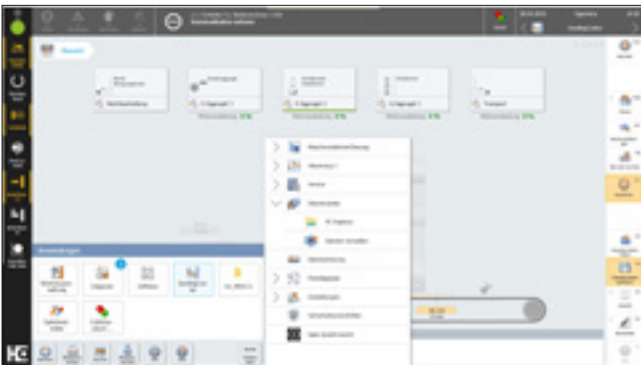

### Plus conviviale

Nous avons également amélioré le dialogue des voyants et le menu Démarrer. En appuyant longuement sur les icônes du programme, les actions possibles s'affichent et peuvent être appelées et activées directement. La commande est immédiate et vous ne perdez pas de temps à ouvrir des applications. En outre, vous pouvez également afficher des aperçus et des informations complémentaires pour les applications au lieu des simples icônes de programme. Ce qui conduit à plus de transparence et évite une navigation inutile dans les applications.



### Plus intuitive

La commande de la machine est un jeu d'enfant. De nombreuses fonctions sont similaires à celles d'un smartphone ou d'une tablette et sont donc déjà familières. Même les débutants s'y retrouvent immédiatement et peuvent commander la machine aisément en peu de temps.

# Facile à obtenir. Et facile à utiliser.

## tapio est l'écosystème ouvert de l'industrie du bois

Cela signifie que tous ceux qui sont actifs dans l'industrie du bois peuvent participer. Nous développons des solutions numériques pour tous en collaboration avec nos partenaires commerciaux.



### **C'est on ne peut plus simple :**

MachineBoard est disponible dès à présent et gratuitement pour les machines HOMAG ! Pour l'utiliser, il vous suffit de vous inscrire auprès de tapio et de « connecter » la machine – Tout simplement en vous rendant sur [www.tapio.one](http://www.tapio.one).

# Des applications qui simplifient votre travail.

# tapio

Partner

## DataSave

- Protège les connaissances sur la machine et la configuration
- Service rapide en cas de panne
- Gain de temps à la reprise de la production
- Frais d'entretien réduits
- Backups automatiques de plusieurs machines

## ServiceBoard

- Créez rapidement et facilement des cas de SAV et envoyez-les au partenaire SAV compétent
- Diagnostic vidéo en direct pour résoudre des cas de SAV à l'aide d'images
- Réduction des barrières linguistiques et de distance grâce à la vidéo
- Fonctionne également sans connexion machine à tapio (donc idéal pour les machines plus anciennes)

## MachineBoard

- Notifications push
- Les données et l'état de la machine peuvent être visualisés en temps réel depuis n'importe quel endroit
- Listes d'erreurs, avertissements, opérations d'entretien et actions
- Affichage du temps restant jusqu'à la prochaine intervention de l'utilisateur de la machine



**Démo gratuite sans inscription pour toutes les applications tapio. Il vous suffit de les télécharger et de les tester.**

Actuellement disponible dans l'UE et en Suisse.

(En raison du caractère changeant de l'environnement informatique, nous garantissons la compatibilité avec la plateforme tapio pour une durée de 5 ans)



## Ligne de ponçage moderne – Combinaison d'usinages de surface par le bas et le haut

Les ponceuses à bande large SANDTEQ W-900 et SANDTEQ B-700 peuvent être combinées entre elles, ce qui permet un ponçage par le dessous et le dessus en une seule opération. Elles peuvent être alignées directement l'une à côté de l'autre pour un transport continu de la pièce. La liaison peut également être réalisée par un tapis de transport intermédiaire. Cela facilite, entre autres, l'accès aux machines. Cette ligne de ponçage actuelle dispose d'une

armoire de commande externe et ne nécessite qu'un seul terminal pour son fonctionnement complet. Des entrées séparées peuvent être effectuées pour chaque machine. Les agrégats de ponçage par le bas en biais de la SANDTEQ B-700 permettent une hauteur de travail de 900 mm et assurent une sécurité de fonctionnement supérieure à celles des agrégats en positionnement triangulaire.

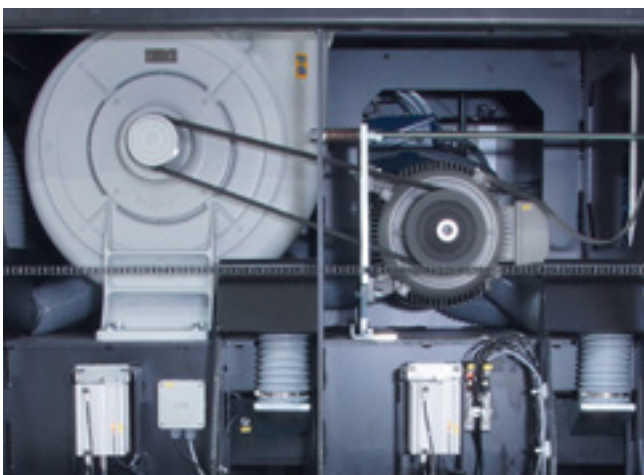

Pour la SANDTEQ B-700, utilisation possible des agrégats de ponçage par le bas E, R et M.

Par rapport aux systèmes conventionnels, le nettoyage de bande et le dépoussiérage sont bien plus efficaces sur la SANDTEQ B-700.

## Données techniques :

Ces gammes couvrent une large gamme d'applications. La SANDTEQ W-900 dotée de 2 à 5 agrégats et d'une largeur de travail de 1350 mm ou 1650 mm peut être configurée pour tous types d'applications.



SANDTEQ W-900								
Modèle	925	935	945	955	926	936	946	956
Nombre d'agrégats	2	3	4	5	2	3	4	5
Épaisseurs de pièces en mm	3 - 160							
Largeur de travail mm	1 350				1 650			
Vitesse d'avance maximale m/min.	60							
Puissance d'entraînement maximale kW	45							
Longueur de machine maximale mm	2 795	3 295	3 795	4 295	2 795	3 295	3 795	4 295
Largeur de la machine mm	2 250				2 550			
Hauteur de machine max. pour longueur de bande 2620 mm	2 535							
Hauteur de machine max. pour longueur de bande 3250 mm	2 850							
Poids env. kg	8 000	9 000	11 500	15 000	8 500	9 500	12 500	15 500





# HC LIFE CYCLE SERVICES

L'achat de nos machines inclut une assistance optimale et des conseils individuels. Nous sommes à vos côtés avec des services et produits innovants parfaitement adaptés à vos besoins. Avec des délais de réaction réduits et des solutions

rapides pour vos clients, nous vous garantissons une grande disponibilité et une production économique, tout au long du cycle de vie de votre machine.



## TÉLÉSERVICE

- Assistance téléphonique par des experts formés en téléservice sur la commande, la mécanique et les technologies des procédés. Le résultat : plus de 92 % d'interventions sur site en moins et une solution plus rapide pour vous !
- L'application ServiceBoard aide à résoudre rapidement, facilement et concrètement les problèmes. Elle permet d'effectuer un diagnostic vidéo mobile en direct, d'envoyer automatiquement des demandes de SAV ou d'accéder au catalogue des pièces de rechange en ligne eParts.



## SERVICE PIÈCES DE RECHANGE

- Haute disponibilité des pièces et livraison rapide.
- Qualité garantie grâce à des kits de pièces de rechange et d'usure prédéfinis composés de pièces de rechange d'origine.
- Identifiez les pièces de rechange en ligne 24h/24 et faites vos demandes sur le site [www.eParts.de](http://www.eParts.de) ou commandez encore plus rapidement et plus facilement dans la nouvelle boutique en ligne HOMAG ([shop.homag.com](http://shop.homag.com)).



## MODERNISATION

- Actualisez votre parc machine et augmentez votre productivité et la qualité de vos produits. Pour faire face dès à présent aux exigences futures !
- Nous vous assistons avec des mises à niveaux, des modernisations ainsi qu'un conseil et un développement individuels



## SERVICES NUMERIQUES

- serviceRemote – La nouvelle solution de téléservice du futur ! Reprise rapide de la production par un accès étendu du collaborateur SAV aux données physiques pertinentes.
- serviceAssist – vous aide à travailler de façon autonome. Les solutions préventives de la nouvelle App se basent sur la combinaison de notre expérience et des données machine existantes.



## SOFTWARE

- Assistance téléphonique et conseils via le service d'assistance du logiciel.
- La numérisation de vos pièces échantillons par un scan en 3D permet de gagner du temps et de l'argent par rapport à une reprogrammation.
- Interconnexion ultérieure de votre parc de machines avec des solutions logicielles intelligentes, de la construction à la production



## SERVICE SUR SITE

- Augmentation de la disponibilité des machines et de la qualité des produits grâce à du personnel de maintenance certifié.
- Contrôle régulier, par le biais d'opérations de maintenance et d'inspections, garantissant la qualité optimale de vos produits.
- Réduction au minimum des temps d'arrêt en cas de pannes imprévisibles grâce à notre disponibilité technique élevée.

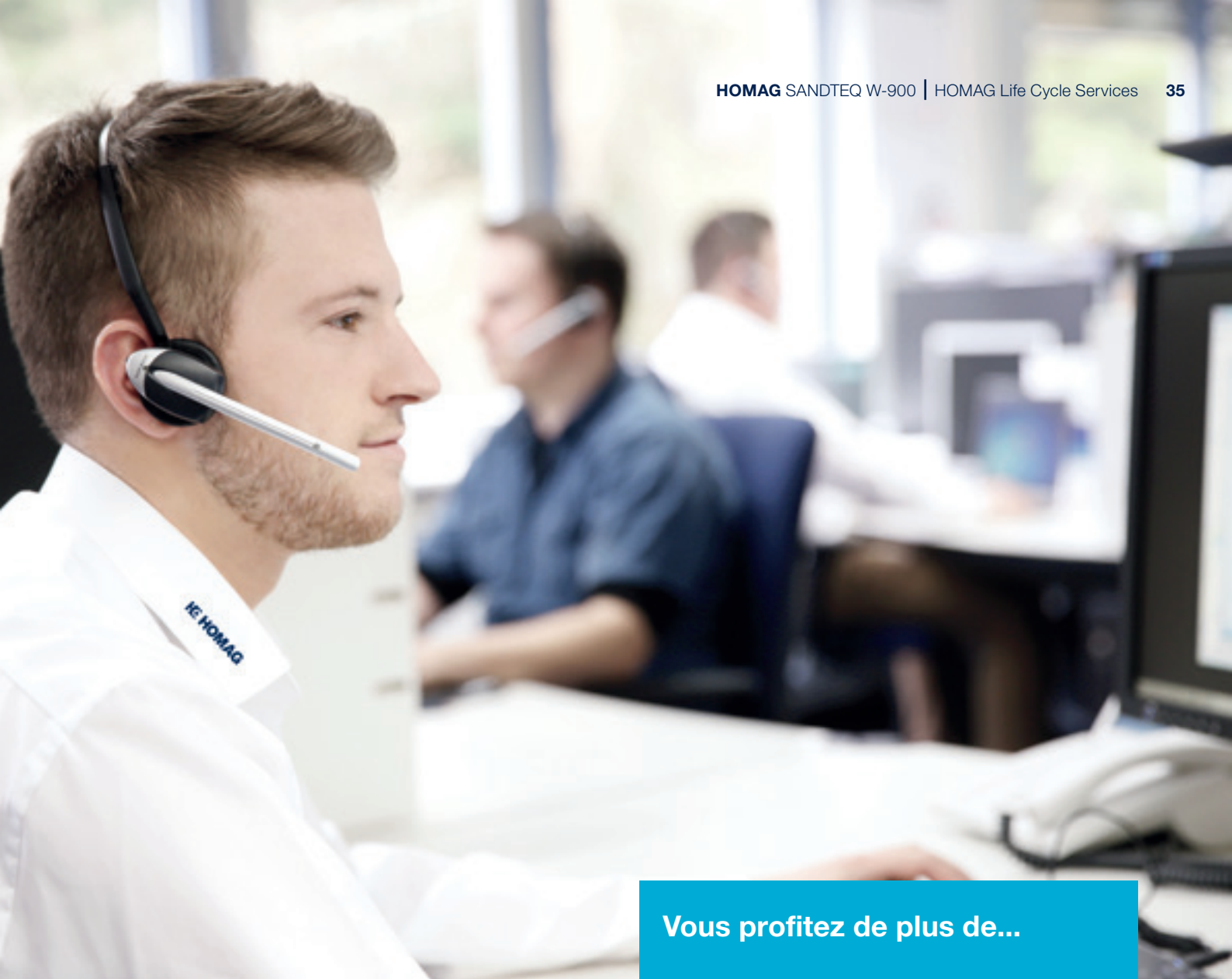

**Vous profitez de plus de...**

**1 350**

collaborateurs SAV dans le monde entier

**92 %**

d'interventions sur site en moins grâce à un téléservice efficace

**5 000**

clients en formation / an

**150 000**

machines sur documents électroniques en 28 langues sur eParts



#### FORMATIONS

- Grâce à des formations précisément adaptées à vos besoins, les opérateurs de vos machines sont capables de commander et d'entretenir les machines HOMAG de manière optimale.
- Nous vous fournissons également des supports de formation spécifiques comprenant des exercices pratiques qui ont fait leurs preuves.
- Formations en ligne et webinaires. Formez-vous sans vous déplacer, retrouvez votre formateur dans la classe numérique.

## **HOMAG Group AG**

info@homag.com

www.homag.com



## **YOUR SOLUTION**