

Bearbeitungszentren

Vantage 13/15

Nest & More

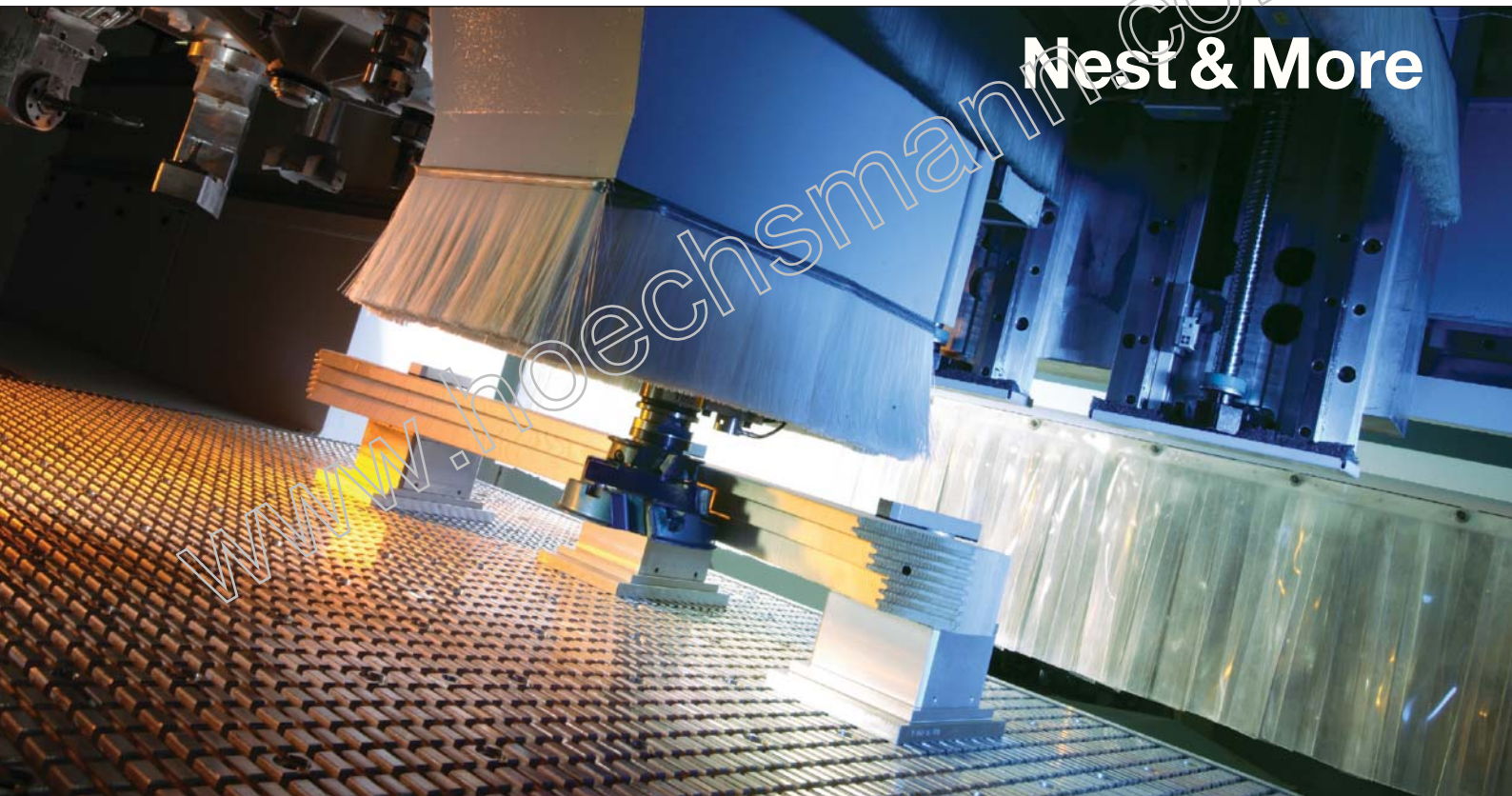



Vantage 13 und Vantage 15 –

Die Vantage 13 und 15 Bearbeitungszentren bieten mit ihrem schweren Maschinenbett und dem hochsteifen Ausleger die Basis für eine Vielzahl von Anwendungsfällen. Der einzigartige Aluminium-Rastertisch bietet eine enorme Bandbreite an Möglichkeiten zum sicheren und schnellen Aufspannen unterschiedlicher Werkstücke. Ob für das Nesten von großformatigen Platten bis 1.850/3.700 mm (Vantage 15) oder für die schwere Fräsbearbeitung von Treppenstufen.

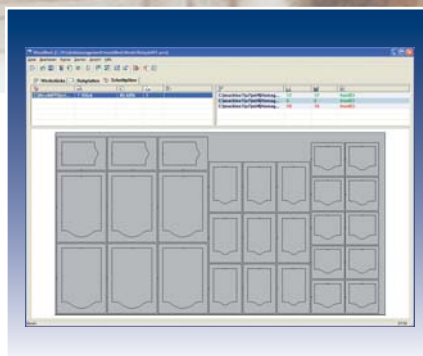

Umfangreiches Softwarepaket:

- Extra woodWOP Softwarelizenz für den Büroarbeitsplatz inkl. Datenübernahme im DXF-Format (CAD)
- woodNest Basic für die Verschnittoptimierung sogar von Formteilen
- woodDesign die grafische Möbelkonstruktionssoftware für Kastenmöbel
- woodScout – schnelle Selbsthilfe für den Fall der Fälle

Hochflexibles FLEX5 Säge- und Bohr-
aggregat für die Fünf-Achs-Bearbeitung

- Schiffschnitte passen auf Antrieb
- Bohrungen in „jedem“ Winkel
- Lamellenuten in „allen“ Ebenen

FLEX5
5-ACHS

Präzision bis ins Detail

Dauerhafte Lösungen

Mit ihrem intelligenten Maschinenkonzept stehen die Vantage-Maschinen 13 und 15 für höchste Zukunfts- und Investitionssicherheit. Denn sie wachsen mit den Anforderungen, sind jederzeit problemlos mit Bearbeitungs- und Adapteraggregaten erweiterbar und damit für neue Aufgaben bestens

gerüstet: Formatieren, Profilieren, Bohren, Nuten oder Trennen - ganz nach Bedarf. Damit ersetzen Sie mehrere Einzelmaschinen und sparen als Komplettlösung nicht nur Platz, sondern außerdem eine Menge Geld - auch auf lange Sicht.



Fräsaggregat vertikal getastet für die hochpräzise Bearbeitung z. B. von Möbelfronten



EasyEdge-Verleimaggregat für rationelles Kantenanleimen auch bei kleinen Losgrößen. Universell einsetzbar für:

- ABS-Kanten
- PVC-Kanten
- Furnierkanten



Schnell und zuverlässig zu Ihrem fertigen Produkt. Mit den Vantage-Maschinen 13 und 15 kein Problem.

High-End Features – all inclusive



Hochdynamische Zahnstangen-Ritzelantriebe für eine optimale Bearbeitungsqualität auch bei großen Vorschüben und Zerspanungskräften



Arbeitsfeld von X = 3.700 mm und Y = 1.550 mm (Vantage 13) bzw. Y = 1.850 mm (Vantage 15) mit einer Bearbeitungshöhe von 210 mm



Aluminium-Rastertisch mit Schwalbenschwanzprofilen zur formschlüssigen, flexiblen Befestigung von Spannmitteln

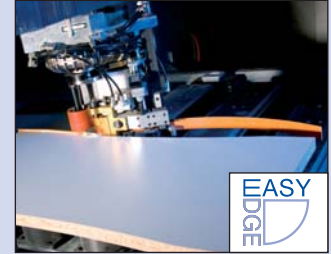

Die patentierte Elektronikchnittstelle ermöglicht den Einsatz der einwechselbaren Kantenanleimaggregate EasyEdge und PowerEdge für das perfekte Anleimen von Kanten an Formteile. Erstklassiges Kantenfinish mittels Nachbearbeitungsaggregaten. HOMAG – 1.000-fache Erziehung zu Ihrem Nutzen



Vakuumpumpe mit 500 m³/h Leistung; 4 Zoll Leitungssystem in der Grundmaschine zur Übertragung von großen Vakuumströmen



Schneller Tellerwechsler (in X/Y-Richtung mitfahrend) mit 5 Plätzen für Werkzeuge, für einen Werkzeugwechsel während dem Bohren und einem zusätzlichen 18-fach Wechsler für Aggregate mit einem Durchmesser von bis zu 200 mm



HIGH-SPEED Bohrkopf 7.500 mit 17 Vertikalspindeln und 4 Horizontalspindeln. Ideal für die schnelle Bearbeitung während dem Werkzeugwechsel. Einsetzbar über die gesamte Bearbeitungstiefe

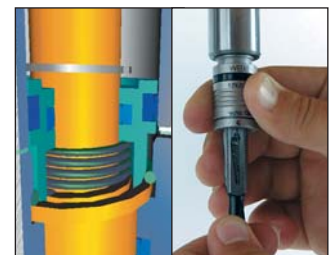

Automatische Spindelklemmung: patentiertes System für eine immer exakte Bohrtiefe bei unterschiedlichen Werkstoffen



Anschlagbolzen zur einfachen und sicheren Positionierung von Werkstücken, auch bei der Pendelbearbeitung. Mit Endlageüberwachung der Anschlagbolzen zum Schutz vor Beschädigungen von Werkzeugen und Aggregaten

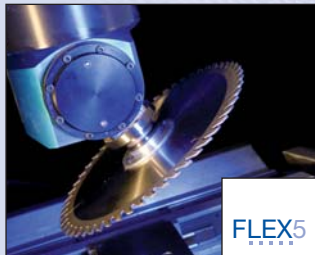

Flexibilität pur – Durch die integrierte FLEX5 Schnittstelle kann jederzeit die automatische Winkeleinstellung nachgerüstet werden. Ein einzigartiges Feature zum präzisen Durchführen von Schiffschnitten oder Bohren und Fräsen in „jedem“ Winkel ohne manuelle Einstellungen

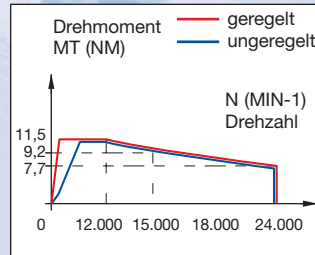

Hauptspindel (15 kW) mit geregelter Spindeldrehzahl 100-24.000 1/min. für ein extrem starkes Drehmoment auch bei geringen Drehzahlen wie z. B. beim Schleifen. Ein Spindelsensor sorgt für den Schutz der Hauptspindel bei z. B. Werkzeugunwucht



Interpolierende C-Achse 360°: um die Aggregate in beliebigem Winkel drehen zu können, inkl. Druckluftübertragung in die Aggregate (z. B. für getastete Aggregate)



power control Steuerung PC 85: mit frei stehendem Schaltschrank für die einfache Maschinenbedienung durch Features wie Graphische Werkzeugdatenbank und Maschinendatenerfassung (MDE)

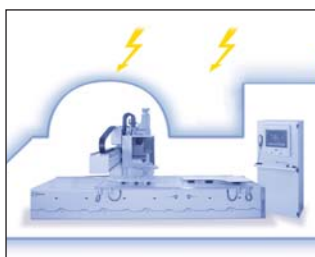

Unterbrechungsfreie Stromversorgung (USV) zur Vermeidung von Datenverlusten bei Stromausfall und Netzspannungsschwankungen

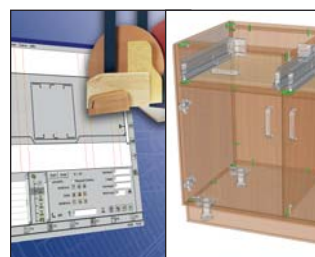

woodWOP 5.0 das weltweit am häufigsten eingesetzte Programmiersystem mit **woodDesign** als 3D-Konstruktionswerkzeug für den „kürzesten“ Weg von der Zeichnung zum fertigen Maschinenprogramm

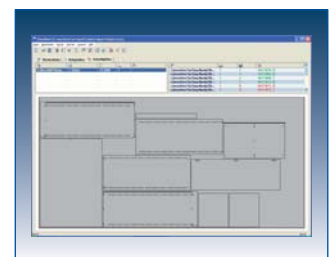

woodWOP Tools bestehend aus **woodNest Basic** (für die Verschnittoptimierung), **woodMosaic** (grafische Programmverwaltung) und **woodType** (für Gravuren)

Clevere Extras für unbegrenzte Möglichkeiten

Eine clevere Investition in die Zukunft: die Vantage 13L und 15L wachsen flexibel mit Ihren Anforderungen. Für weitere Anwendungen fordern Sie bitte unseren Aggregate- und Spannmittelkatalog an.



7519
Säge-/Bohraggregat 2 Spindeln: zum Nuten, Bohren und Sägen (auch für Gehrungsschnitte)



7523
Bohr-/Fräsaggregat 4 Spindeln: für Fräs- und Bohrarbeiten mit verschiedenen Werkzeugdurchmessern



7525
Schlosskastenfräsaggregat: mit 2 Spindeln zum Horizontalfräsen mit integrierter Abblasdüse für Späne



7535
Fräsaggregat vertikal mit Tastring: z. B. für hochpräzise Arbeitsplattenverbindungen



7544
Fräsaggregat horizontal für schwere Fräsarbeiten: z. B. bei Treppenhandlaufbearbeitung



7547
Eckenausklinkaggregat: für exakte Ausschnitte in Türen oder Arbeitsplatten



7549
Schleifaggregat mit Abblasdüse: garantiert ein perfektes Finish von Massivholz bei hoher Standzeit

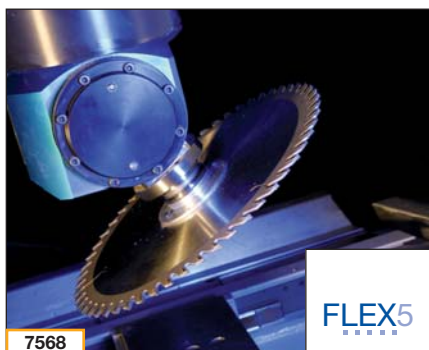

7568
FLEX5 Säge-/Bohraggregat automatisch schwenkbar: für Bearbeitungen in beliebigem Winkel (z. B. Schiffschnitte)

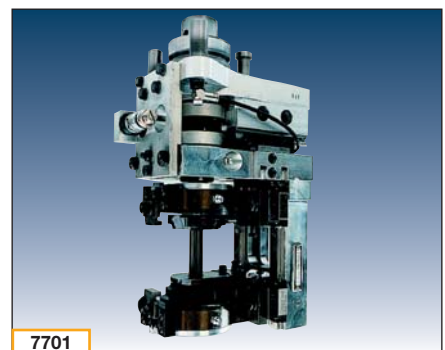

7701
Bündigfräsaggregat zum getasteten Profilieren von Werkstückkanten zeitgleich von oben und unten, z. B. Treppenstufen

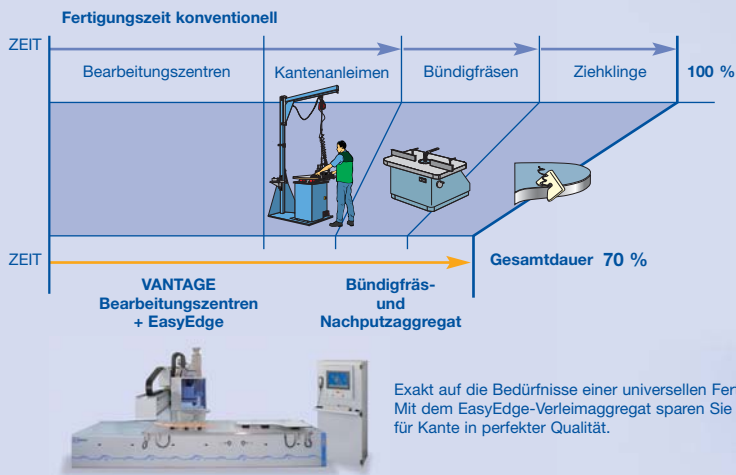

Verleimpaket – EasyEdge 7623

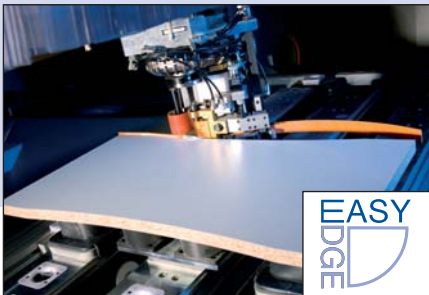

EasyEdge-Verleimaggregat zum rationellen Anleimen von Kanten an Formteile



Erstklassige Ergebnisse - für bestechende Kantenoptik sorgt das getastete Kombi-Bündigfräs-Nachputzaggregat, das den Antrieb, die C-Achse sowie die Pneumatik verwendet. Auch hier handelt es sich um patentierte HOMAG Technik

Weitere Optionen



7471
Werkzeugübergabeplatz, sicheres und schnelles Beschicken des Werkzeugwechslers inkl. Leerplatzabfrage im Werkzeugwechslers

Weitere Optionen

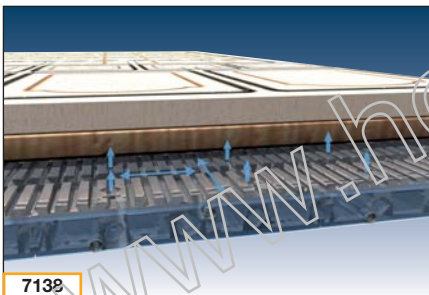

7139
Luftkissenfunktion für das leichte Handling von großformatigen Werkstücken

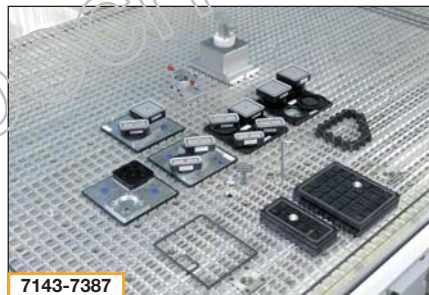

7143-7387
Unterschiedlichste Spannmittel zur sicheren, exakten Bearbeitung Ihrer Produkte

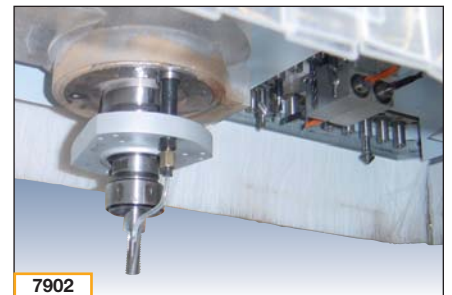

7902
Werkzeugaufnahme mit Abblasdüse zur Verbesserung der Absaugleistung beim Nesting

Weitere Optionen



6172
Klimaanlage: zur Kühlung des Schaltschranks bei mehr als 35° C Außentemperatur

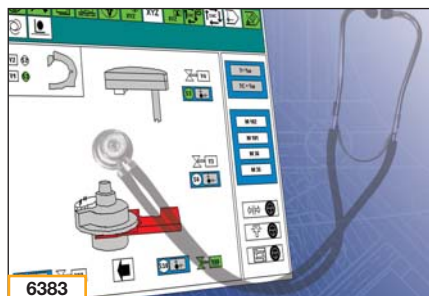

6383
woodScout: das System ermöglicht eine systematische, schnelle Störungsbeseitigung und führt zur wesentlichen Erhöhung der Maschinenverfügbarkeit

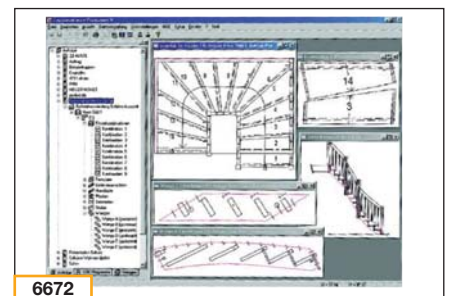

6672
woodStairs: Treppensoftware zum Konstruieren von Treppen inkl. Datenübertragung an die Vantage

HOMAG Software-Produkte – Mit Sicherheit alles aus einer Hand.

Für weitere Softwarepakete fordern Sie bitte unseren Prospekt „Software für Bearbeitungszentren“ an.

Technische Daten **Vantage 13/15**

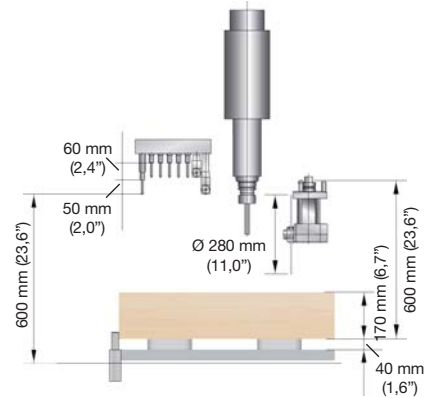
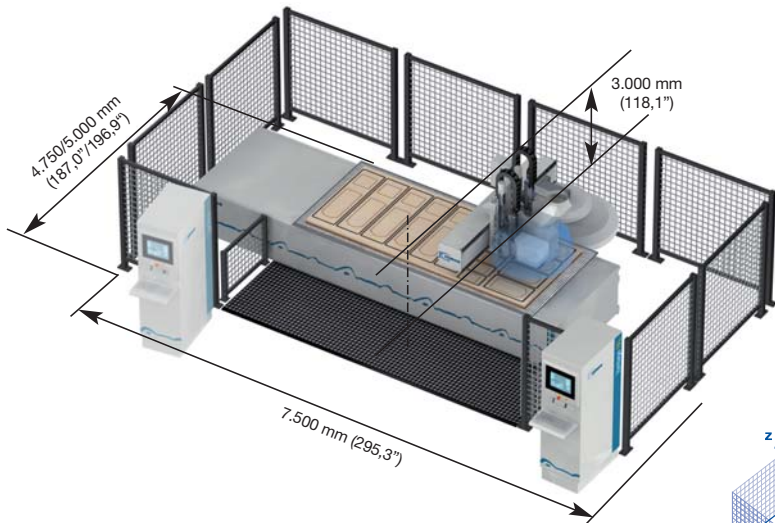

X: 4.200 mm (165,4")
 Y: 2.400/2.700 mm (94,5"/106,3")
 Z: 600 mm (23,6")

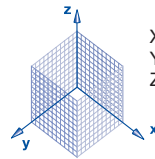

X1 = Einfachbelegung
 X2 = Zweifachbelegung
 X3 = Pendelbelegung
 * bei Bearbeitungshöhe 40 mm

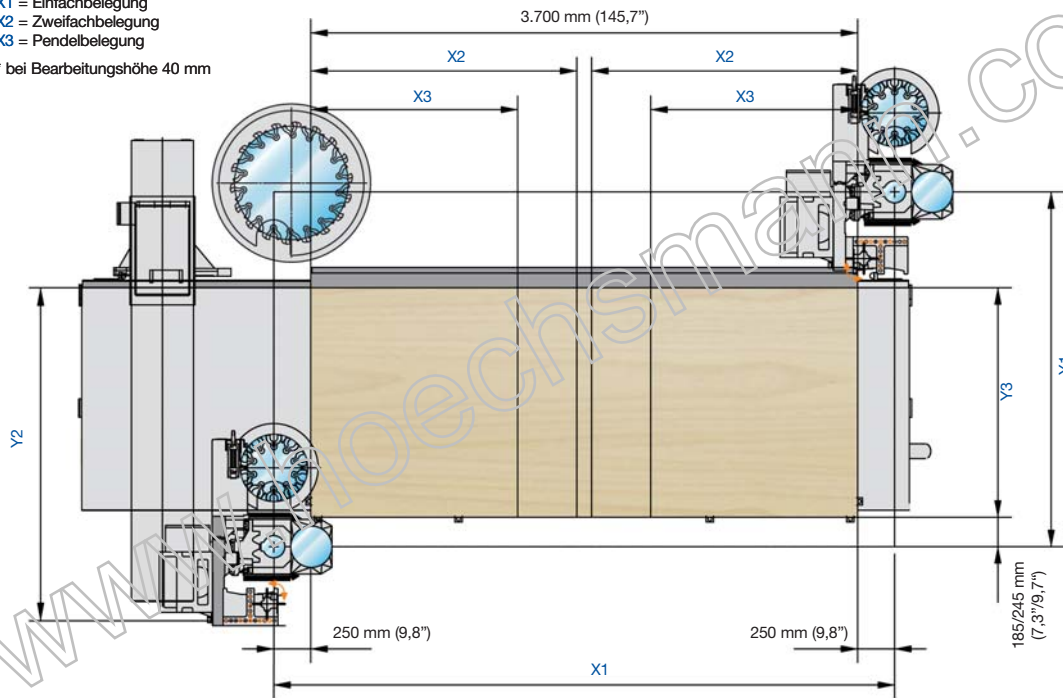

	X1	X2	X3	Y1	Y2	Y3
Vantage 13L	4.200 mm (165,4")	1.800 mm (70,9")	1.400 mm (55,1")	2.400 mm (94,5")	2.270 mm (89,4")	1.550 mm (61,0")
Vantage 15L	4.200 mm (165,4")	1.800 mm (70,9")	1.400 mm (55,1")	2.700 mm (106,3")	2.570 mm (101,2")	1.850 mm (72,8")

Technische Daten und Fotos sind nicht in allen Einzelheiten verbindlich. Wir behalten uns Änderungen im Zuge der Weiterentwicklung ausdrücklich vor.

Ein Unternehmen der HOMAG Gruppe



HOMAG Holzbearbeitungssysteme AG
 Homagstraße 3-5
 72296 SCHOPFLOCH
 DEUTSCHLAND
 Tel. +49 7443 13-0
 Fax +49 7443 13-2300
 info@homag.de
 www.homag.de