

# Vollautomatische Abbundstraße

für Serien- und Einzelstücke



Hundegger

Bauholz bearbeiten ohne Messen,  
Anreißen und ohne Rüstzeiten.



Patentiertes System  
– unvergleichlich –  
präzise – flexibel – wirtschaftlich

## Abbundmaschine mit integriertem Vierseitenhobel- und Fasautomat



Die parallellaufende Abbund- und Hobelmaschinenanordnung ermöglicht Abbinden, Hobeln und Fasen gleichzeitig.



Die Hobelmaschine mit automatischer Zentrierung kann auch manuell von Hand beschickt werden.

## Sekundenschnelle Bearbeitung



Hydraulische Untertischschwenkkappsäge  
– Schifterschnitt –

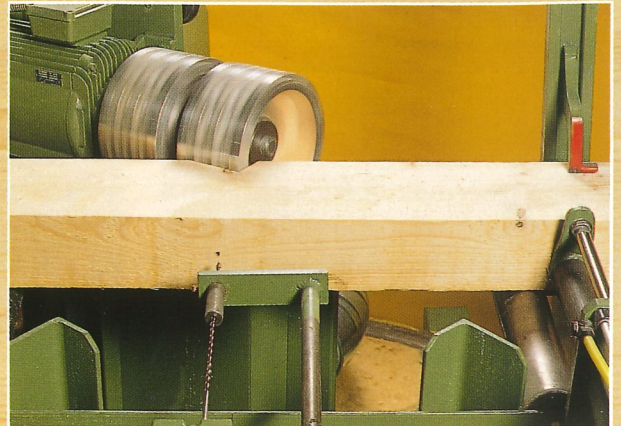

Kerven-Zapfenfräse / Sparrennagel-Bohrgerät  
– Kervenfräsung mit gleichzeitiger Nagelbohrung –

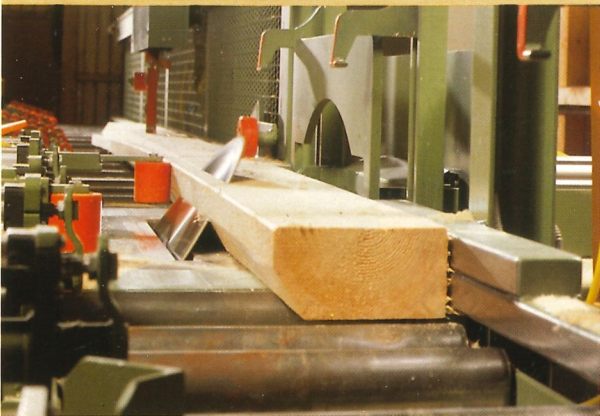

– Abgratung –

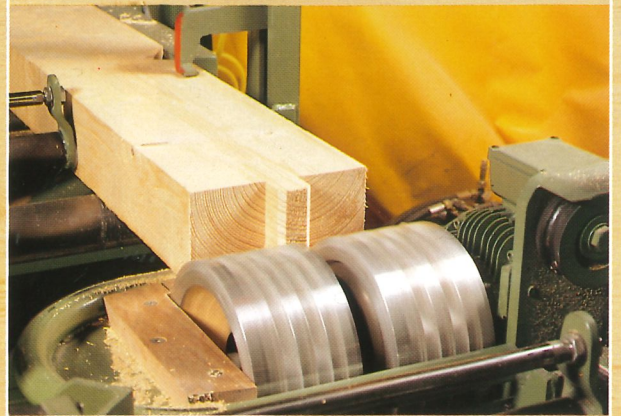

– Zapfenfräsung –



– Traufschalungsausschnitt –



– Doppelversatzfräsung –



Automatischer Klotzabscheider



Vertikalkettenstemmer

# Querschnitte von 20 x 40 mm bis 260 x 400 mm

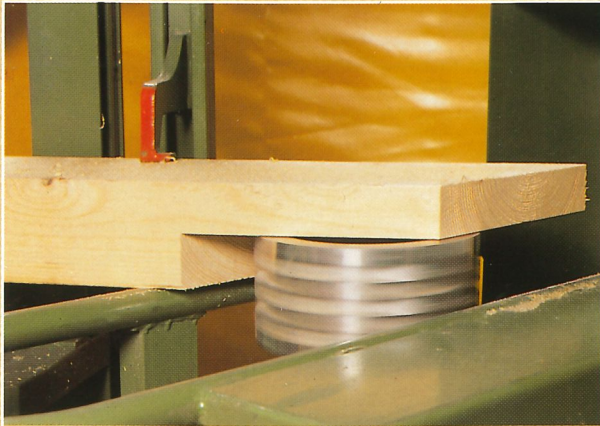

Überblattungs-Zapfenfräse  
– Firstblattfräsung –



Vertikalbohrgerät  
– Stabdübelbohrungen –



– Bugzapfenfräsung –



Horizontalbohrgerät  
– Gerberstoßbohrungen –

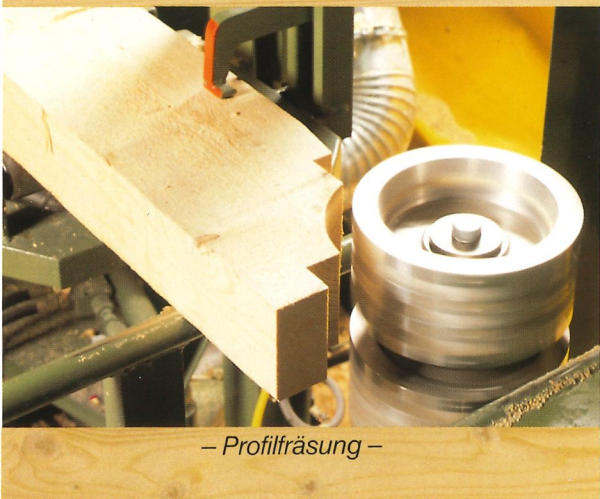

– Profilfräsung –

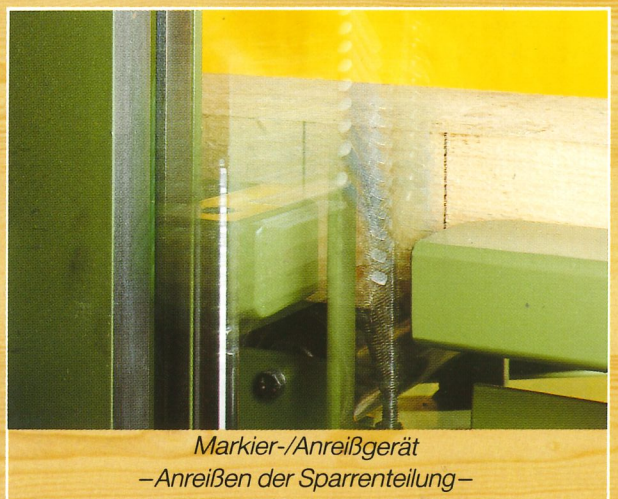

Markier-/Anreißgerät  
– Anreißen der Sparrenteilung –



Kettenstemmer horizontal  
– Knotenblechschlitzung –

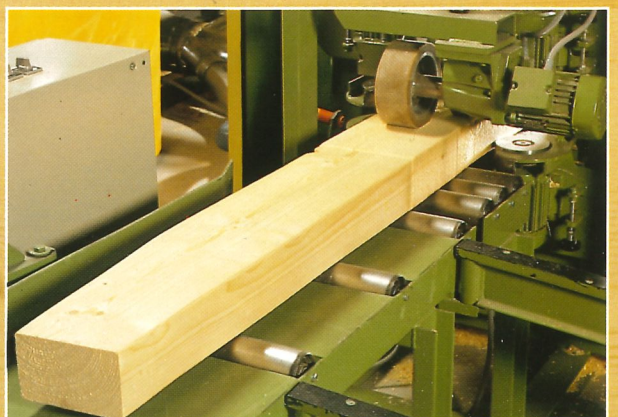

Hobelautomat – Sparrenkopf mit Verjüngung,  
gehobelt und gefast –

# Einige Bearbeitungsmöglichkeiten

Durchschnittlich nur 10 Sekunden für einen Bearbeitungsschritt

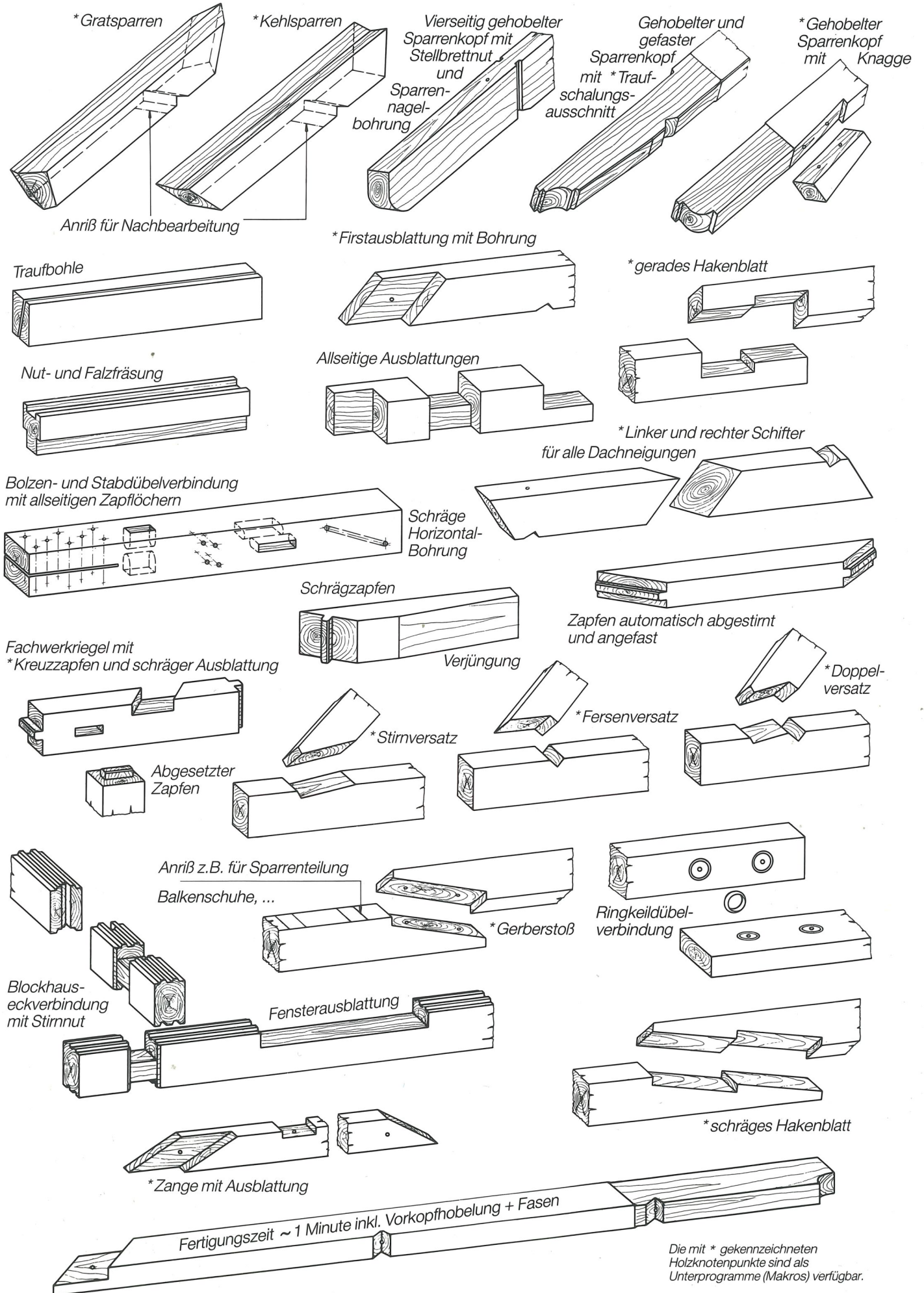

Die mit \* gekennzeichneten Holznotenpunkte sind als Unterprogramme (Makros) verfügbar.

# Überlegene Computertechnik setzt neue Maßstäbe

Bedienungsfreundlich durch intelligentes Einzelstab-Konstruktions-Programm und Farbgrafik.

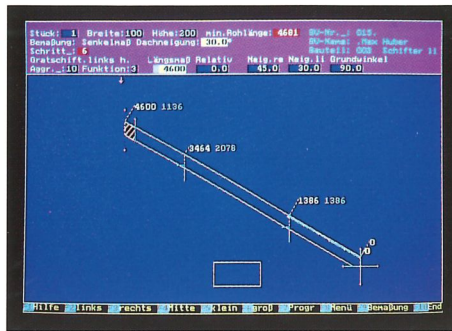
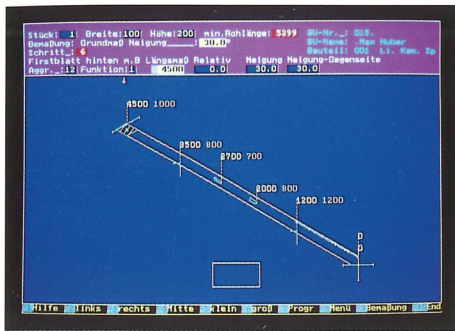

Alle üblichen Holzknotenpunkte sind im Computer als Makro gespeichert. Das Programm versteht die zimmereüblichen Senkel-, Verstich- und Grundmaße.

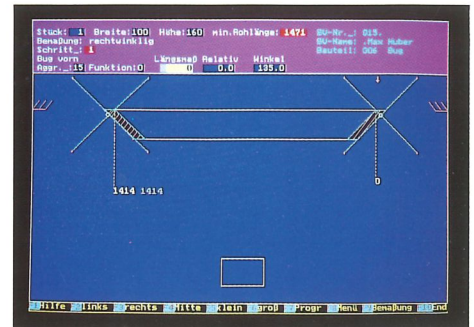
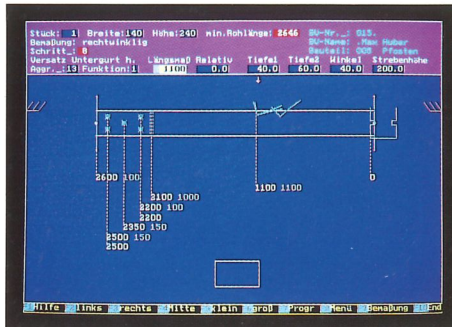
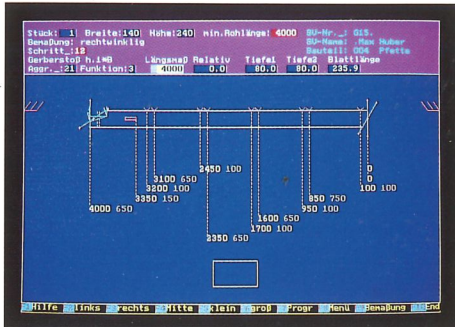

Das staubdichte, serienmäßig eingebaute Diskettenlaufwerk ermöglicht die Datenübernahme von allen handelsüblichen Abbundprogrammen.

## Abmessungen der Abbundmaschine mit/ohne Hobel- und Fasautomat

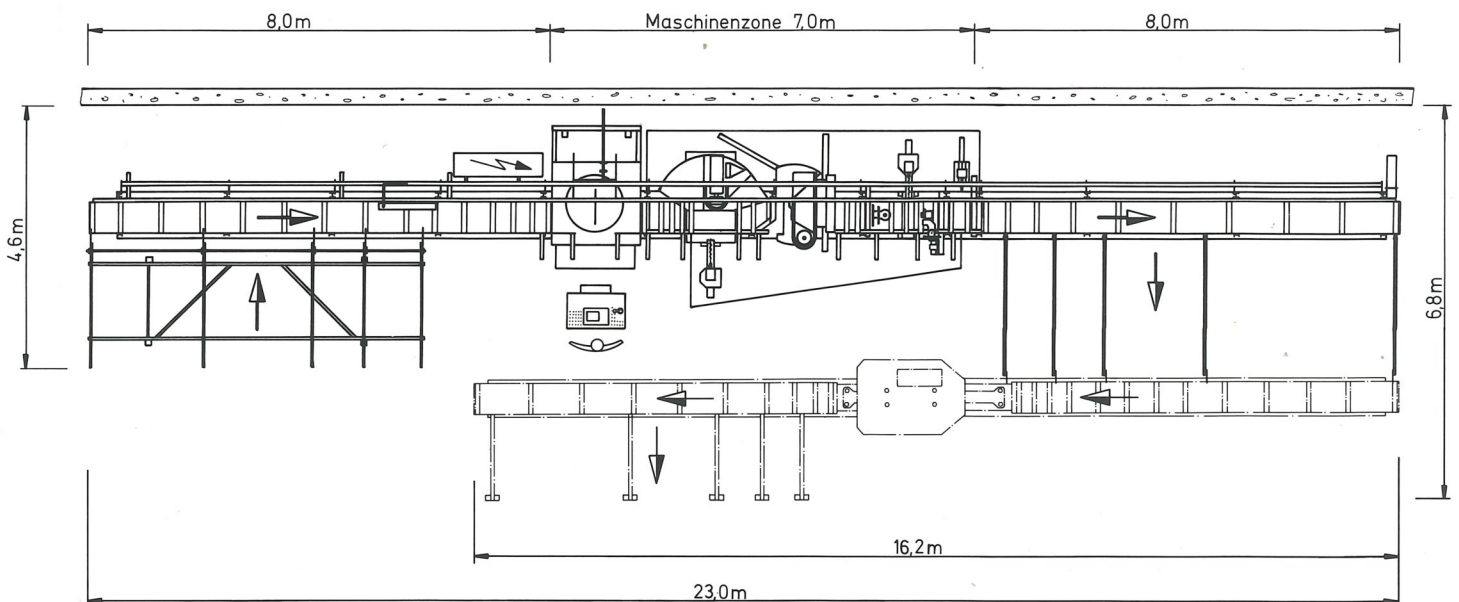

Die Entwicklung dieser konkurrenzlosen Abbundstraße basiert auf einer Reihe von patentrechtlich geschützten technischen Innovationen.

Unser gut organisierter Kleinbetrieb erlaubt es, höchste Qualität äußerst kostengünstig herzustellen.

Hans Hundegger  
Maschinenbau GmbH  
8941 Hawangen/Allgäu  
Telefon (0 83 32) 1601  
Telefax (0 83 32) 60 04

